

SPLIT-TYPE AIR CONDITIONERS

INDOOR UNIT

MSZ-EF18VGW	MSZ-EF22VGW	MSZ-EF25VGW	MSZ-EF35VGW	MSZ-EF42VGW	MSZ-EF50VGW
MSZ-EF18VGB	MSZ-EF22VGB	MSZ-EF25VGB	MSZ-EF35VGB	MSZ-EF42VGB	MSZ-EF50VGB
MSZ-EF18VGS	MSZ-EF22VGS	MSZ-EF25VGS	MSZ-EF35VGS	MSZ-EF42VGS	MSZ-EF50VGS
MSZ-EF18VGKW	MSZ-EF22VGKW	MSZ-EF25VGKW	MSZ-EF35VGKW	MSZ-EF42VGKW	MSZ-EF50VGKW
MSZ-EF18VGKB	MSZ-EF22VGKB	MSZ-EF25VGKB	MSZ-EF35VGKB	MSZ-EF42VGKB	MSZ-EF50VGKB
MSZ-EF18VGKS	MSZ-EF22VGKS	MSZ-EF25VGKS	MSZ-EF35VGKS	MSZ-EF42VGKS	MSZ-EF50VGKS



OPERATING INSTRUCTIONS

BEDIENUNGSANLEITUNG

NOTICE D'UTILISATION

BEDIENINGSINSTRUCTIES

MANUAL DE INSTRUCCIONES

LIBRETTO D'ISTRUZIONI

ΟΔΗΓΙΕΣ ΛΕΙΤΟΥΡΓΙΑΣ

INSTRUÇÕES DE OPERAÇÃO

BETJENINGSVEJLEDNING

BRUKSANVISNING

РЪКОВОДСТВО ЗА ЕКСПЛОАТАЦИЯ

INSTRUKCJA OBSŁUGI

BRUKSANVISNING

KÄYTTÖOHJEET

NÁVOD K OBSLUZE

NÁVOD NA OBSLUHU

HASZNÁLATI ÚTMUTATÓ

NAVODILA ZA UPORABO

INSTRUCȚIUNI DE UTILIZARE

KASUTUSJUHEND

LIETOŠANAS INSTRUKCIJAS

NAUDOJIMO INSTRUKCIJA

UPUTE ZA UPORABU

UPUTSTVA ZA RUKOVANJE

English

Deutsch

Français

Nederlands

Español

Italiano

Ελληνικά

Português

Dansk

Svenska

Български

Polski

Norsk

Suomi

Čeština

Slovenčina

Magyar

Slovenščina

Română

Eesti

Latviski

Lietuviškai

Hrvatski

Srpski

SADRŽAJ

■ MJERE OPREZA	1
■ ODLAGANJE	3
■ NAZIV SVAKOG DIJELA	4
■ PRIPREMA PRIJE RADA	5
■ ODABIR NAČINA RADA	6
■ BRZINA VENTILATORA I PODEŠAVANJE SMJERA STRUJANJA ZRAKA	7
■ NAČIN RADA I-SAVE	8
■ NAČIN RADA ECONO COOL	8
■ RAD TAJMERA (ON/OFF TIMER)	8
■ RAD TJEDNOG TAJMERA	9
■ RAD U NUŽDI	10
■ FUNKCIJA AUTOMATSKOG PONOVRNOG POKRETANJA	10
■ ČIŠĆENJE	11
■ POSTAVLJANJE Wi-Fi SUČELJA (samo VGK modeli)	12
■ KADA SMATRATE DA JE DOŠLO DO POTEŠKOĆE	13
■ KADA SE KLIMATIZACIJSKIM UREĐAJEM NE NAMJERAVATE KORISTITI TIJEKOM DULJEG RAZDOBLJA	15
■ MJESTO UGRADNJE I ELEKTRIČNI RADOVI	15
■ SPECIFIKACIJE	16

MJERE OPREZA

Značenje simbola prikazanih na unutarnjoj jedinici i/ili vanjskoj jedinici

	UPOZORENJE (Opasnost od požara)	Ovaj uređaj koristi se zapaljivim rashladnim sredstvom. Ako rashladno sredstvo iscuri i dođe u dodir s vatrom ili dijelom za grijanje, stvorit će štetni plin i postoji opasnost od požara.
	Pažljivo pročitajte UPUTE ZA UPORABU prije rada.	
	Servisno osoblje mora obvezno pročitati UPUTE ZA UPORABU i PRIRUČNIK ZA POSTAVLJANJE prije rada.	
	Dodatne informacije dostupne su u UPUTAMA ZA UPORABU, PRIRUČNIKU ZA POSTAVLJANJE i slično.	

- S obzirom na to da se u proizvodu nalaze rotirajući dijelovi i dijelovi koji mogu prouzročiti strujni udar, obvezno pročitajte ove "Mjere opreza" prije same uporabe.
- S obzirom na to da su mjere opreza ovdje prikazane važne za sigurnost, svakako ih morate uzeti u obzir.
- Nakon što pročitate ovaj priručnik, čuvajte ga zajedno s priručnikom za postavljanje na praktičnom mjestu radi jednostavnog savjetovanja.

Oznake i njihova značenja

- UPOZORENJE:** Vrlo je vjerojatno da bi nepravilno rukovanje moglo prouzročiti ozbiljnu opasnost, kao što su smrt, teške ozljede itd.
- OPREZ:** Ovisno o okolnostima, nepravilno rukovanje može prouzročiti ozbiljnu opasnost.







Značenja simbola korištenih u ovom priručniku



- : Nikako nemojte.
- : Obvezno slijedite upute.
- : Nikad ne umećite prst ili štap i sl.
- : Nikad nemojte stati na unutarnju/vanjsku jedinicu i nemojte ništa na njih stavljati.
- : Opasnost od strujnog udara. Budite oprezni.
- : Obavezno isključite utikač napajanja iz utičnice.
- : Obavezno isključite napajanje.
- : Opasnost od požara.
- : Nikad ne dodirujte mokrim rukama.
- : Nikad ne prskajte uređaj vodom.

UPOZORENJE	
	<p>Nemojte spajati kabel napajanja na međutočku, koristiti se produžnim kablom ili spajati više uređaja na jednu utičnicu izmjenične struje.</p> <ul style="list-style-type: none"> • To može prouzročiti pregrijavanje, požar ili strujni udar. <p>Pobrinite se da utikač napajanja nije prljav i u utičnicu ga utaknite čvrsto.</p> <ul style="list-style-type: none"> • Prijavi utikač može prouzročiti požar ili strujni udar. <p>Nemojte skupljati, povlačiti, oštetiti ili izmijeniti kabel napajanja te ga nemojte grijati ili stavljati teške predmete na njega.</p> <ul style="list-style-type: none"> • To može prouzročiti požar ili strujni udar. <p>Nemojte postavljati prekidač u položaj ISKLJUČENO/UKLJUČENO ili isključivati/uključivati utikač napajanja tijekom rada.</p> <ul style="list-style-type: none"> • To može stvoriti iskre koje mogu prouzročiti požar. • Nakon što se unutarnja jedinica ISKLJUČI daljinskim upravljačem, pobrinite se da ISKLJUČITE prekidač ili isključite utikač napajanja. <p>Nemojte izravno izlagati tijelo rashlađenom zraku tijekom duljeg razdoblja.</p> <ul style="list-style-type: none"> • To bi moglo biti pogubno za vaše zdravlje.

	<p>Korisnik ne bi smio postavljati, premještati, rastavljati, izmjenjivati ili popravljati uređaj.</p> <ul style="list-style-type: none"> • Klimatizacijski uređaj kojim se nepropisno rukuje može prouzročiti požar, strujni udar, ozljedu ili istjecanje vode itd. Obratite se svojem dobavljaču. • Ako je kabel napajanja oštećen, mora ga zamijeniti proizvođač ili njegov servisni zastupnik kako bi se izbjegla opasnost. <p>Pri postavljanju, premještanju ili servisiranju uređaja pobrinite se da u sklop rashladnog sredstva ne uđe niti jedna tvar osim određenog rashladnog sredstva (R32/R410A).</p> <ul style="list-style-type: none"> • Prisutnost bilo kakve strane tvari, kao što je zrak, može prouzročiti abnormalni porast tlaka te može dovesti do eksplozije ili ozljede. • Uporaba bilo kojeg rashladnog sredstva koje nije predviđeno za ovaj sustav prouzročit će mehanički kvar, neispravnost sustava ili kvar uređaja. U posebno teškim slučajevima, to bi moglo dovesti do ozbiljnih poteškoća sigurnosti proizvoda. <p>Ovaj uređaj nije namijenjen osobama (uključujući djecu) s umanjnim fizičkim, osjetilnim ili mentalnim sposobnostima, odnosno s nedostatkom iskustva i znanja, osim ako su pod nadzorom ili su od osobe koja je odgovorna za njihovu sigurnost dobile upute o uporabi uređaja.</p> <p>Djeca trebaju biti pod nadzorom kako bi se osiguralo da se ne igraju uređajem.</p>
--	---

MJERE OPREZA





	<p>Nemojte umetati prst, štap niti druge predmete u ulaz ili izlaz za zrak.</p> <ul style="list-style-type: none"> To može prouzročiti ozljedu jer se tijekom rada ventilator u unutrašnjosti uređaja okreće pri velikim brzinama.
	<p>U slučaju neuobičajenih pojava (kao što je miris paljvine) zaustavite klimatizacijski uređaj i izvucite utikač napajanja ili prekidač postavite u položaj ISKLJUČENO.</p> <ul style="list-style-type: none"> Nastavak rada u uz prisustvo neuobičajenih pojava može prouzročiti kvar, požar ili strujni udar. U tom se slučaju obratite svojem dobavljaču.
	<p>Kad klimatizacijski uređaj ne hladi ili ne grije, postoji mogućnost istjecanja rashladnog sredstva. Zaustavite rad te dobro prozračite prostoriju i odmah se obratite svojem dobavljaču. Ako popravak obuhvaća ponovno punjenje uređaja rashladnim sredstvom, o pojedinostima upitajte servisnog tehničara.</p> <ul style="list-style-type: none"> Rashladno sredstvo korišteno u klimatizacijskom uređaju nije štetno. Istjecanje sredstva nije uobičajeno. Međutim, ako rashladno sredstvo iscuri i dođe u dodir s vatrom ili dijelom za grijanje takvog grijača ventilatora, kerozinskog grijača ili štednjaka, stvorit će štetni plin i postoji opasnost od požara. <p>Nikad ne pokušavajte oprati unutrašnjost unutarnje jedinice. Ako unutrašnjost unutarnje jedinice bude potrebno očistiti, obratite se svojem dobavljaču.</p> <ul style="list-style-type: none"> Neodgovarajući deterdžent može prouzročiti oštećenje plastičnog materijala unutar uređaja što može dovesti do istjecanja vode. Ako deterdžent dođe u kontakt s električnim dijelovima ili motorom, doći će do kvara, dima ili požara. Uređaj se pohranjuje u prostoriji bez izvora zapaljenja koji neprekidno rade (na primjer: otvoreni plamen, uključeni plinski uređaj ili uključena električna grijalica). Imajte na umu da rashladna sredstva možda nemaju miris. Nemojte se koristiti sredstvima za ubrzavanje postupka odmrzavanja ili čišćenja uređaja osim onih koje preporučuje proizvođač. Nemojte bušiti ili paliti. <p>Unutarnja jedinica mora biti postavljena u prostorijama koje premašuju navedenu površinu poda. Obratite se svojem dobavljaču.</p>
	<p>Ovaj je uređaj namijenjen za stručnjake ili osposobljene korisnike u trgovinama, u lakoj industriji i na poljoprivrednim gospodarstvima ili za laike u komercijalne svrhe.</p>
 OPREZ	
	<p>Nemojte dodirivati ulaz zraka ili aluminijske rešetke unutarnje/vanjske jedinice.</p> <ul style="list-style-type: none"> To može prouzročiti ozljedu. <p>Nemojte se koristiti insekticidima ili zapaljivim raspršivačima na uređaju.</p> <ul style="list-style-type: none"> To može prouzročiti požar ili izobličenje uređaja. <p>Nemojte izlagati kućne ljubimce ili sobne biljke izravnom strujanju zraka.</p> <ul style="list-style-type: none"> To može prouzročiti ozljedu kućnih ljubimaca ili oštećenje biljaka. <p>Nemojte postavljati druge električne uređaje ili namještaj ispod unutarnje/vanjske jedinice.</p> <ul style="list-style-type: none"> Voda može kapati s uređaja, što može prouzročiti oštećenje ili kvar. <p>Nemojte ostavljati uređaj na oštećenom stalku za postavljanje.</p> <ul style="list-style-type: none"> Uređaj može pasti i prouzročiti ozljedu. <p>Nemojte stati na nestabilnu klupu kako biste upravljali uređajem ili ga čistili.</p> <ul style="list-style-type: none"> To može prouzročiti ozljedu ako padnete. <p>Nemojte povlačiti kabel napajanja.</p> <ul style="list-style-type: none"> To može prouzročiti otkidanje dijela jezgre žice, što može dovesti do pregrijavanja ili požara. <p>Nemojte puniti ili rastavljati baterije i ne bacajte ih u vatru.</p> <ul style="list-style-type: none"> To može prouzročiti istjecanje iz baterija ili prouzročiti požar ili eksploziju. <p>Uređaj ne smije raditi više od 4 sata pri visokoj vlažnosti (80 % RH ili više) i/ili dok su prozori ili vanjska vrata otvorena.</p> <ul style="list-style-type: none"> To može prouzročiti kondenzaciju vode u klimatizacijskom uređaju koja može kapati, močeci ili oštećujući namještaj. Kondenzacija vode u klimatizacijskom uređaju može pridonijeti razvoju gljivica, kao što je plijesan. <p>Nemojte se koristiti uređajem za posebne namjene, kao što je spremanje hrane, uzgoj životinja, uzgoj biljaka ili očuvanje preciznih uređaja ili umjetničkih predmeta.</p> <ul style="list-style-type: none"> To može prouzročiti pogoršanje kvalitete ili naštetiti životinjama i biljkama. <p>Nemojte izlagati uređaje s izgaranjem izravnom strujanju zraka.</p> <ul style="list-style-type: none"> To može prouzročiti nepotpuno izgaranje. <p>Nikada nemojte stavljati baterije u usta ni zbog kojeg razloga kako biste izbjegli slučajno gutanje.</p> <ul style="list-style-type: none"> Gutanje baterija može prouzročiti gušenje i/ili trovanje.

	<p>Prije čišćenja uređaja ISKLJUČITE ga i isključite utikač napajanja ili prekidač postavite u položaj ISKLJUČENO.</p> <ul style="list-style-type: none"> To može prouzročiti ozljedu jer se tijekom rada ventilator u unutrašnjosti uređaja okreće pri velikim brzinama. <p>Kad se uređajem ne namjeravate koristiti dulje vrijeme, isključite utikač napajanja ili prekidač postavite u položaj ISKLJUČENO.</p> <ul style="list-style-type: none"> Na uređaju se može nakupiti prljavština, što može prouzročiti pregrijavanje ili požar. <p>Zamijenite sve baterije daljinskog upravljača novima iste vrste.</p> <ul style="list-style-type: none"> Uporaba stare baterije s novima može prouzročiti pregrijavanje, istjecanje ili eksploziju. <p>Ako tekućina iz baterija dođe u kontakt s kožom ili odjećom, temeljito je isperite čistom vodom.</p> <ul style="list-style-type: none"> Ako tekućina iz baterija dođe u kontakt s očima, temeljito ih isperite čistom vodom i odmah zatražite liječničku pomoć. <p>Pobrinite se da je prostor dobro prozračen kada uređaj radi zajedno s uređajem s izgaranjem.</p> <ul style="list-style-type: none"> Neodgovarajuća prozračenost može prouzročiti nedostatak kisika. <p>Postavite prekidač u položaj ISKLJUČENO kada čujete gmljavinu ili postoji mogućnost udara munje.</p> <ul style="list-style-type: none"> Uređaj se može oštetiti ako dođe do udara munje. <p>Nakon što se uređaj bude upotrebljavao nekoliko sezona, osim uobičajenog čišćenja, izvršite i pregled i održavanje.</p> <ul style="list-style-type: none"> Prljavština ili prašina u uređaju mogu stvoriti neugodan miris, pridonijeti razvoju gljivica, kao što je plijesan, ili začepiti odvod te prouzročiti istjecanje vode iz unutarnje jedinice. Obratite se svojem dobavljaču radi pregleda i održavanja za koje je potrebno specijalizirano znanje i vještine.
	<p>Ne upravljajte prekidačima mokrim rukama.</p> <ul style="list-style-type: none"> To može prouzročiti strujni udar. <p>Nemojte čistiti klimatizacijski uređaj vodom niti na njega postavljati predmete koji sadržavaju vodu, kao što je vaza za cvijeće.</p> <ul style="list-style-type: none"> To može prouzročiti požar ili strujni udar.
	<p>Nemojte stati na vanjsku jedinicu ili na nju postavljati predmete.</p> <ul style="list-style-type: none"> To može prouzročiti ozljedu ako padnete vi ili predmet.







 VAŽNO	
<p>Priljni filtri prouzrokuju kondenzaciju u klimatizacijskom uređaju što će pridonijeti razvoju gljivica, kao što je plijesan. Stoga se preporučuje čišćenje filtra zraka svaka 2 tjedna.</p> <p>Prije početka rada pobrinite se da su vodoravna krilca u zatvorenom položaju. Ako se uređaj uključi dok su vodoravna krilca u otvorenom položaju, možda se neće vratiti u pravilan položaj.</p>	

MJERE OPREZA

Postavljanje

 UPOZORENJE	
	<p>Obratite se svojem dobavljaču radi postavljanja klimatizacijskog uređaja.</p> <ul style="list-style-type: none"> Ne bi ga trebao postavljati korisnik jer postavljanje zahtijeva specijalizirano znanje i vještine. Nepropisno postavljen klimatizacijski uređaj može prouzročiti istjecanje vode, požar ili strujni udar.
	<p>Omogućite namjensko napajanje za klimatizacijski uređaj.</p> <ul style="list-style-type: none"> Nenamjensko napajanje može prouzročiti pregrijavanje ili požar.
	<p>Nemojte postavljati uređaj na mjesto gdje može doći do curenja zapaljivog plina.</p> <ul style="list-style-type: none"> Ako plin iscuri ili se nakupi oko vanjske jedinice, to može prouzročiti eksploziju.
	<p>Ispravno uzemljite uređaj.</p> <ul style="list-style-type: none"> Nemojte žicu uzemljenja spajati na plinsku cijev, cijev za vodu, gromobran ili telefonsku žicu za uzemljenje. Nepropisno uzemljenje može prouzročiti strujni udar.
 OPREZ	
	<p>Ugradite prekidač za uzemljenje ovisno o mjestu postavljanja klimatizacijskog uređaja (kao što su vrlo vlažna područja).</p> <ul style="list-style-type: none"> Ako se ne postavi prekidač uzemljenja, može doći do strujnog udara. <p>Pobrinite se da se odvodna voda pravilno prazni.</p> <ul style="list-style-type: none"> Ako protok odvoda nije odgovarajući, voda može kapati iz unutarnje/vanjske jedinice, močeći i oštećujući namještaj.
<p>U slučaju neuobičajenog stanja Odmah zaustavite klimatizacijski uređaj i obratite se svojem dobavljaču.</p>	

Za Wi-Fi sučelje

 UPOZORENJE	
(Nepropisno rukovanje može imati ozbiljne posljedice, uključujući tešku ozljedu ili smrt.)	
	<p>Ovaj uređaj mogu upotrebljavati djeca starija od 8 godina i osobe sa smanjenim fizičkim, osjetilnim ili mentalnim sposobnostima ili nedostatkom iskustva i znanja ako su pod nadzorom ili su dobili upute u vezi sa sigurnom uporabom uređaja te ako shvaćaju pripadajuće opasnosti.</p> <p>Djeca se ne smiju igrati uređajem. Djeca bez nadzora ne smiju čistiti i obavljati postupke održavanja uređaja.</p> <p>Ne upotrebljavajte Wi-Fi sučelje u blizini medicinske električne opreme ili ljudi koji imaju medicinski uređaj, kao što je srčani elektrostimulator ili implantirani kardioverter-defibrilator.</p> <ul style="list-style-type: none"> Može prouzročiti nezgodu zbog kvara medicinske opreme ili uređaja. <p>Ne postavljajte Wi-Fi sučelje u blizini uređaja s automatskim upravljanjem, kao što su automatska vrata ili protupožarni alarmi.</p> <ul style="list-style-type: none"> To može prouzročiti nezgode zbog kvarova.
	<p>Ne dodirujte Wi-Fi sučelje mokrim rukama.</p> <ul style="list-style-type: none"> To može prouzročiti oštećenje uređaja, strujni udar ili požar.
	<p>Ne prskajte vodu na Wi-Fi sučelje i ne upotrebljavajte ga u kupaonici.</p> <ul style="list-style-type: none"> To može prouzročiti oštećenje uređaja, strujni udar ili požar.
	<p>Kad se Wi-Fi sučelje ispusti, ili su držač ili kabel oštećeni, isključite utikač napajanja ili prekidač postavite u položaj ISKLJUČENO.</p> <ul style="list-style-type: none"> To može prouzročiti požar ili strujni udar. U tom se slučaju obratite svojem dobavljaču.
 OPREZ	
(Nepropisno rukovanje može imati posljedice, uključujući ozljedu ili oštećenje zgrade.)	
	<p>Nemojte stajati na nestabilnom stolcu kako biste postavili ili očistili Wi-Fi sučelje.</p> <ul style="list-style-type: none"> To može prouzročiti ozljedu ako padnete. <p>Nemojte se koristiti Wi-Fi sučeljem u blizini drugih bežičnih uređaja, mikrovalnih pećnica, bežičnih telefona ili faksimila.</p> <ul style="list-style-type: none"> To može prouzročiti kvarove.

ODLAGANJE



Fig. 1

Kako biste odložili ovaj proizvod, obratite se svojem dobavljaču.

Napomena:

Ova oznaka simbola odnosi se samo na zemlje EU-a. Ova oznaka simbola u skladu s Direktivom 2012/19/EU, članak 14. Informacije za korisnike i Prilogom IX., i/ili Direktivom 2006/66/EZ, članak 20. Informacije za krajnje korisnike i Prilogom II.

Vaš proizvod MITSUBISHI ELECTRIC osmišljen je i proizveden s pomoću materijala i komponenti visoke kvalitete koji se mogu reciklirati i/ili oporabiti. Ovaj simbol znači da se električna i elektronička oprema, baterije i akumulatori na kraju svojeg vijeka trajanja trebaju odlagati odvojeno od kućanskog otpada. Ako je kemijski simbol ispisan ispod simbola (Fig. 1), taj kemijski simbol znači da baterija ili akumulator sadržava teški metal u određenoj koncentraciji. To će biti naznačeno na sljedeći način:
Hg: živa (0,0005 %), Cd: kadmij (0,002 %), Pb: olovo (0,004 %)
U Europskoj uniji postoje zasebni sustavi za prikupljanje korištenih električnih i elektroničkih proizvoda, baterija i akumulatora. Zbrinite ovu opremu, baterije i akumulatore pravilno u lokalnom centru za prikupljanje/recikliranje otpada.
Pomognite nam u očuvanju okoliša u kojem živimo!

NAZIV SVAKOG DIJELA

Unutarnja jedinica

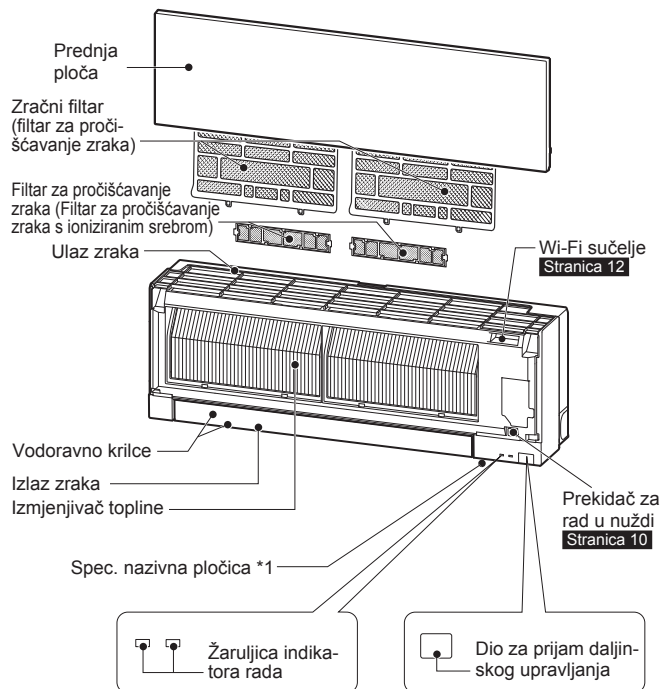

Vanjska jedinica



Vanjske jedinice mogu se razlikovati izgledom.

*1 Godina i mjesec proizvodnje naznačeni su na nazivnoj pločici s tehničkim podacima.

Daljinski upravljač

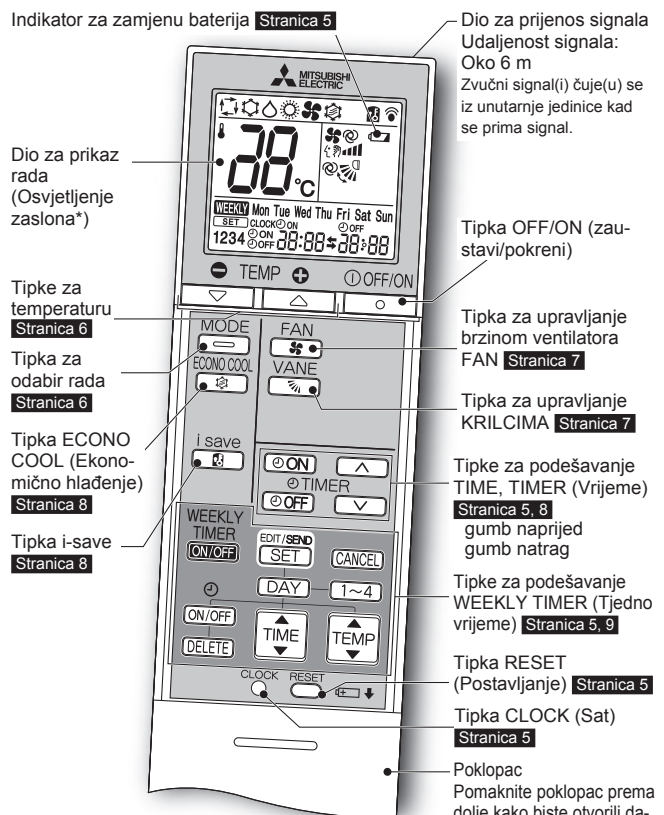

* Osvjetljenje zaslona uključuje se pri uporabi daljinskog upravljača. Osvjetljenje zaslona isključuje se ako se daljinski upravljač ne upotrebljava neko vrijeme.

Daljinski upravljač

Kad se daljinski upravljač ne upotrebljava, postavite ga u blizini ove jedinice.

Koristite se samo daljinskim upravljačem isporučeni s uređajem. Nemojte se koristiti drugim daljinskim upravljačima.

Ako je 2 ili više unutarnjih jedinica postavljeno u blizini jedna druge, unutarnja jedinica kojom se nije namjeravalo upravljati može reagirati na daljinski upravljač.

PRIPREMA PRIJE RADA

Prije rada: utaknite utikač napajanja u utičnicu i/ili uključite prekidač.

Postavljanje baterija daljinskog upravljača

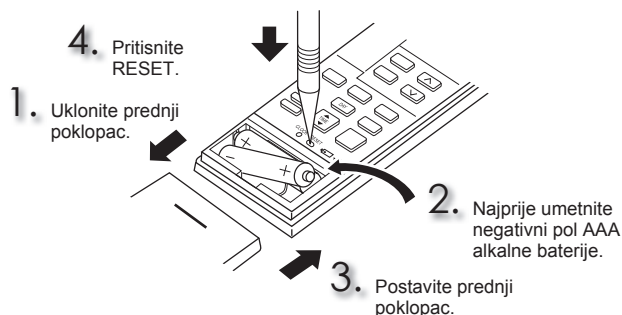

Napomena:

- Pobrinite se da polaritet baterija bude pravilno postavljen.
- Nemojte upotrebljavati manganske baterije i baterije iz kojih curi. Daljinski upravljač mogao bi se pokvariti.
- Ne upotrebljavajte punjive baterije.
- Indikator za zamjenu baterija zasvijetli kad je baterija istrošena. Otprilike 7 dana nakon što indikator počne svijetliti, daljinski upravljač prestat će raditi.
- Zamijenite sve baterije novima iste vrste.
- Baterije se mogu upotrebljavati otprilike 1 godinu. Međutim, baterije kojima je istekao rok trajanja traju kraće.
- Lagano pritisnite RESET koristeći se tankim pomagalom. Ako ne pritisnete tipku RESET, daljinski upravljač možda neće ispravno raditi.

Postavljanje trenutnog vremena

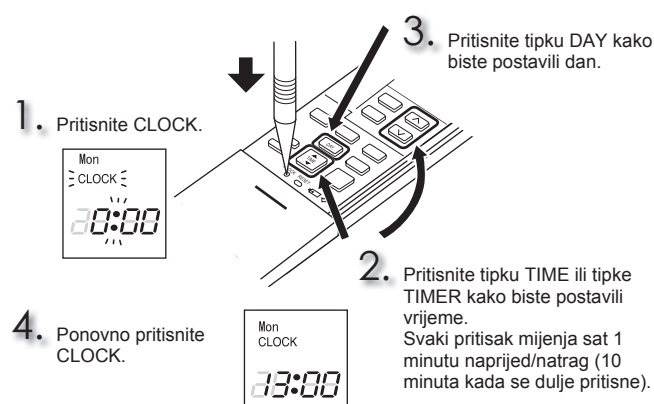

Napomena:

- Lagano pritisnite CLOCK koristeći se tankim instrumentom.

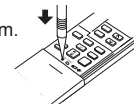

Napomena:

Kako postaviti daljinski upravljač isključivo za određenu unutarnju jedinicu
Maksimalno 4 unutarnje jedinice s bežičnim daljinskim upravljačima mogu se upotrebljavati u prostoriji.

Kako biste unutarnjim jedinicama zasebno upravljali svakim upravljačem, dodijelite broj svakom daljinskom upravljaču u skladu s brojem unutarnje jedinice.

Ta postavka može se postaviti samo kad su ispunjeni svi sljedeći uvjeti:

- Daljinski upravljač je ISKLJUČEN.
- (1) Držite pritisnutim tipku [1~4] na daljinskom upravljaču 2 sekunde kako biste otvorili način rada za uparivanje.
- (2) Ponovno pritisnite tipku [1~4] i dodijelite broj svakom daljinskom upravljaču. Svakim pritiskom tipke [1~4] povećava se broj sljedećim redoslijedom: 1 → 2 → 3 → 4.
- (3) Pritisnite tipku [EXIT/SEND/SET] kako biste dovršili postavku uparivanja.

Nakon što prekidač postavite u položaj ON, daljinski upravljač koji najprije šalje signal vanjskoj jedinici smatrat će se daljinskim upravljačem za unutarnju jedinicu.

Nakon što su postavljeni, unutarnja jedinica će nakon toga primiti signal samo od dodijeljenog daljinskog upravljača.

ODABIR NAČINA RADA

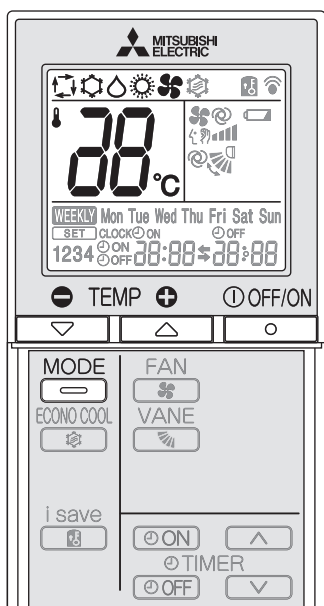

1 Pritisnite kako biste pokrenuli uređaj.

2 Pritisnite kako biste odabrali način rada. Svakim pritiskom mijenja se način rada sljedećim redoslijedom:

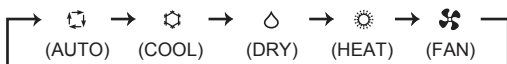

3 Pritisnite ili kako biste postavili temperaturu. Svakim se pritiskom temperatura povećava ili smanjuje za 1 °C.

Pritisnite kako biste zaustavili rad.

Način rada AUTO (automatska promjena)

Uređaj odabire način rada u skladu s razlikom između temperature prostorije i postavljene temperature. Tijekom načina rada AUTO, uređaj mijenja način rada (COOL ↔ HEAT) kad je temperatura prostorije otprilike 2 °C manja/veća od postavljene temperature dulje od 15 minuta.

Napomena:

Način rada Auto ne preporučuje se ako je ta unutarnja jedinica spojena s vanjskom jedinicom vrste MXZ. Kad se upravlja s nekoliko unutarnjih uređaja istodobno, jedinica možda neće moći izmjenjivati način rada između COOL i HEAT. U tom slučaju unutarnja jedinica prebacuje se u stanje čekanja (pogledajte tablicu za Žaruljica indikatora za rad).

Način rada COOL

Uživajte u rashlađenom zraku pri željenoj temperaturi.

Napomena:

Ne upravljajte načinom rada COOL pri vrlo niskim vanjskim temperaturama (niže od -10 °C). Voda kondenzirana u uređaju može kapati te smočiti ili oštetiti namještaj itd.

Način rada DRY

Odvlažite prostoriju. Prostorija se može malo rashladiti. Temperatura se ne može postaviti tijekom načina rada DRY.

Način rada HEAT

Uživajte u toplom zraku pri željenoj temperaturi.

Način rada FAN

Cirkulirajte zrak u prostoriji.

Napomena:

Nakon načina rada COOL/DRY preporučuje se način rada FAN kako biste iznutra osušili unutarnju jedinicu.

Napomena:

Rad višestrukog sustava

Dvije ili više unutarnjih jedinica mogu biti upravljane jednom vanjskom jedinicom. Kad se istodobno upravlja s nekoliko unutarnjih jedinica, radnje hlađenja/ventilatora i grijanja ne mogu se istodobno vršiti. Kad se na jednoj jedinici odabere COOL/FAN, a na drugoj HEAT ili obrnuto, jedinica koja je posljednja odabrana prelazi u stanje čekanja.

Žaruljica indikatora rada

Žaruljica indikatora rada pokazuje stanje rada uređaja.

Oznaka	Stanje rada	Sobna temperatura
	Uređaj radi kako bi se dosegla postavljena temperatura	Otprilike 2 °C ili više razlike od postavljene temperature
	Sobna temperatura približava se postavljenoj temperaturi	Otprilike 1 do 2 °C razlike od postavljene temperature
	Stanje čekanja (samo tijekom rada višestrukog sustava)	—

Uključeno Treperi Ne svijetli

BRZINA VENTILATORA I PODEŠAVANJE SMJERA STRUJANJA ZRAKA

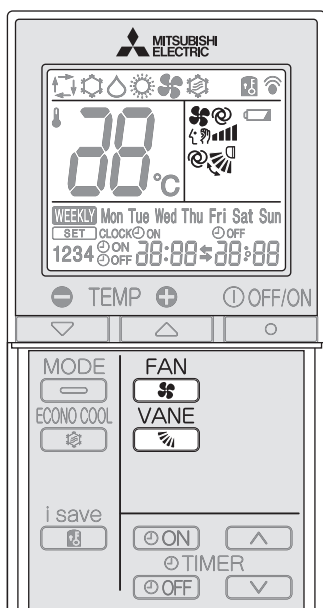

Brzina ventilatora

Pritisnite **FAN** kako biste odabrali brzinu ventilatora. Svakim pritiskom mijenja se brzina rada sljedećim redoslijedom:

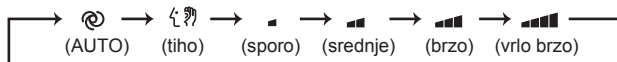

- Dva kratka zvučna signala čuju se iz unutarnje jedinice kad je postavljeno na AUTO.
- Koristite se većom brzinom ventilatora kako biste brže rashladili/zagrijali prostoriju. Preporučuje se da smanjite brzinu ventilatora nakon što se prostorija rashladi/zagrije.
- Koristite se manjom brzinom ventilatora za tihi rad.

Napomena:

Rad višestrukog sustava

Kad jedna vanjska jedinica istodobno upravlja s nekoliko unutarnjih jedinica radi radnje grijanja, temperatura strujanja zraka može biti niska. U tom se slučaju preporučuje postaviti brzinu ventilatora na AUTO.

Smjer strujanja zraka gore-dolje

Pritisnite **VANE** kako biste odabrali smjer strujanja zraka. Svakim pritiskom mijenja se smjer strujanja zraka sljedećim redoslijedom:

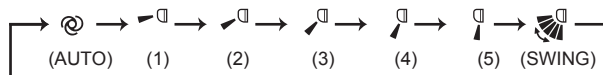

- ☉ (AUTO) krilca su postavljena u smjeru najučinkovitijeg strujanja zraka. COOL/DRY/FAN: vodoravni položaj. HEAT: položaj (4).
- ☂ (Manual) Odaberite gornji položaj za COOL/DRY, a donji položaj za HEAT kako biste postigli što veću učinkovitost klimatizacije. Ako se donji položaj odabere tijekom načina rada COOL/DRY, krilca se automatski pomiču u gornji položaj nakon otprilike 0,5 do 1 sata kako bi se spriječilo kapanje kondenzacije.
- ☂ (zakretanje krilaca) ... Krilca se naizmjenice pomiču gore i dolje.

- Dva kratka zvučna signala čuju se iz unutarnje jedinice kad je postavljeno na AUTO.
- Uvijek se koristite daljinskim upravljačem kad mijenjate smjer strujanja zraka. Pomicanje vodoravnih krilaca rukama prouzročit će njihov kvar.
- Kad je prekidač uključen, položaj vodoravnih krilaca bit će nakon oko minute postavljen na početne vrijednosti, a zatim će se uređaj pokrenuti. Jednako vrijedi i za funkciju rashlađivanja u nuždi.
- Ako se čini da su vodoravna krilca u nepravilnom položaju, pogledajte **stranicu 13**.

Smjer strujanja zraka lijevo-desno

■ Za promjenu horizontalnog smjera toka zraka.

Pomaknite okomito krilce ručno prije početka rada.

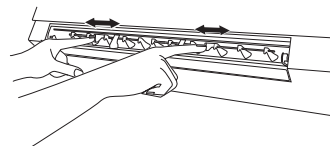

Napomena:

Ako namještate vertikalna krilca, ne zaboravite vratiti horizontalna krilca u njihov početni zatvoreni položaj.

NAČIN RADA I-SAVE

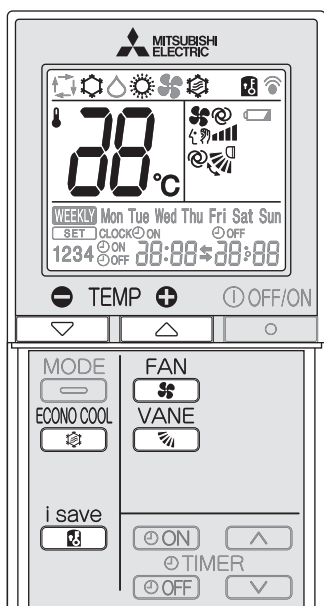

- Pojednostavljena funkcija za poništavanje omogućuje vam vraćanje željene (unaprijed postavljene) postavke jednim pritiskom tipke . Ponovno pritisnite tipku i u tren se možete vratiti na prethodnu postavku.
- Rad sa i-save funkcijom ne može se postaviti tjednim tajmerom.

1 Pritisnite tijekom načina rada COOL, ECONO COOL ili HEAT kako biste odabrali način rada i-save.

2 Postavite temperaturu, brzinu ventilatora i smjer strujanja zraka.

- Ista se postavka odabire sljedeći put jednostavnim pritiskom na .
- Mogu se pohraniti dvije postavke. (Jedna za COOL/ECONO COOL, a jedna za HEAT)
- Odaberite odgovarajuću temperaturu, brzinu ventilatora i smjer strujanja zraka u skladu s prostorijom.
- Uobičajeno, minimalna postavka temperature u načinu rada HEAT iznosi 16 °C. Međutim, samo tijekom rada u funkciji i-save, minimalna postavka temperature iznosi 10 °C.

Ponovno pritisnite kako biste poništili funkciju i-save.

- Funkcija i-save poništava se i kad se pritisne tipka MODE.

Napomena:

Primjer uporabe:

1. Način rada niske energije
Postavite temperaturu od 2 °C do 3 °C toplije u načinu rada COOL te jednako toliko hladnije u načinu rada HEAT. Ta je postavka pogodna za praznu prostoriju i dok spavate.
2. Spremanje često korištenih postavki
Spremite željenu postavku za COOL/ECONO COOL i HEAT. To vam omogućuje da odaberete željenu postavku jednim pritiskom tipke.

NAČIN RADA ECONO COOL

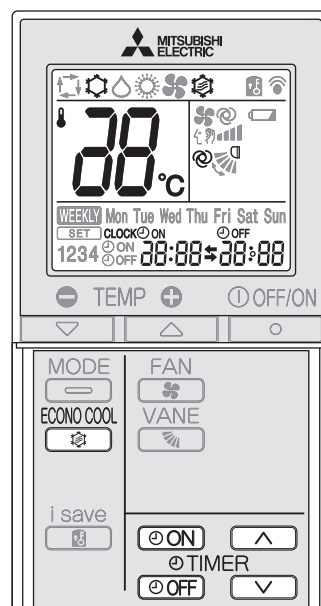

Zakretno strujanje zraka (promjena strujanja zraka) ima funkciju da osjećate da vam je hladnije od nepomičnog strujanja zraka. Postavljenu temperaturu i smjer strujanja zraka automatski mijenja mikroprocesor. Moguće je rashlađivati, a zadržati osjećaj ugone. Kao rezultat toga može se uštedjeti energija.

Pritisnite tijekom načina rada COOL **stranica 6** kako biste pokrenuli način rada ECONO COOL.

Uređaj zakreće krilca gore-dolje u različitim ciklusima u skladu s temperaturom mlaza zraka.

Ponovno pritisnite kako biste poništili način rada ECONO COOL.

- Funkcija ECONO COOL poništava se i kad se pritisne tipka VANE.

RAD TAJMERA (ON/OFF TIMER)

1 Pritisnite ili tijekom rada kako biste postavili tajmer.

(tajmer ON): uređaj se UKLJUČUJE u postavljeno vrijeme.

(tajmer OFF): uređaj se ISKLJUČUJE u postavljeno vrijeme.

* Treperi ili .

* **Pobrinite se da su trenutačno vrijeme i dan točno postavljeni.**
Stranica 5

2 Pritisnite (naprijed) i (natrag) kako biste postavili vrijeme tajmera.

Svaki pritisak mijenja podešeno vrijeme 10 minuta naprijed/natrag.

- Postavite tajmer dok treperi ili .

3 Ponovno pritisnite ili kako biste poništili tajmer.

Napomena:

- Tajmeri ON i OFF mogu se zajedno postaviti. Oznaka **⌘** naznačuje redoslijed radnji tajmera.
- Ako dođe do prekida napajanja dok je postavljen tajmer ON/OFF, pogledajte **stranicu 10** "Funkcija automatskog ponovnog pokretanja".

RAD TJEDNOG TAJMERA

- Maksimalno 4 ON ili OFF tajmera može se postaviti za pojedinačne dane u tjednu.
- Maksimalno 28 ON ili OFF tajmera može se postaviti za tjedan.

Npr.: radi pri 24 °C od buđenja do odlaska iz kuće i radi pri 27 °C od dolaska kući do odlaska na spavanje tijekom vikenda. Radi pri 27 °C od kasnog buđenja do ranog odlaska na spavanja za radnih dana.

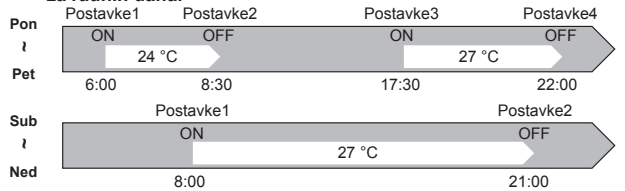

Napomena:

Jednostavna postavka tajmera ON/OFF dostupna je dok je uključen tjedni tajmer. U tom slučaju tajmer ON/OFF ima prednost pred tjednim tajmerom; funkcija tjednog tajmera ponovno će se aktivirati nakon što se završi jednostavni tajmer ON/OFF.

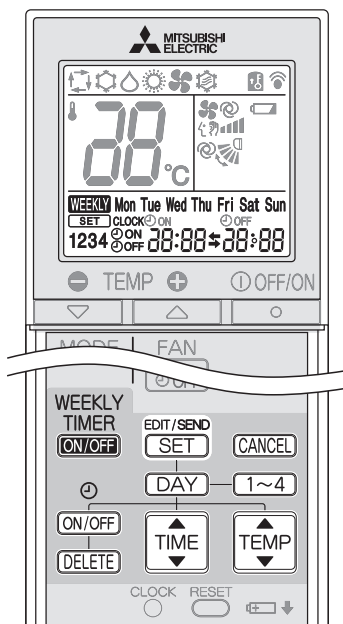

Postavljanje tjednog tajmera

* Pobrinite se da su trenutačno vrijeme i dan točno postavljeni.

1 Pritisnite **EDIT/SEND SET** kako biste otvorili način postavljanja tjednog tajmera.

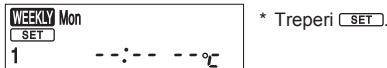

2 Pritisnite **DAY** i **1~4** kako biste odabrali dana i broja postavke.

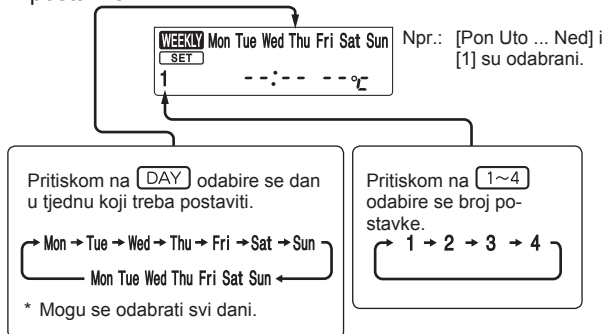

3 Pritisnite **ON/OFF**, **TIME** i **TEMP** kako biste postavili ON/OFF, vrijeme i temperaturu.

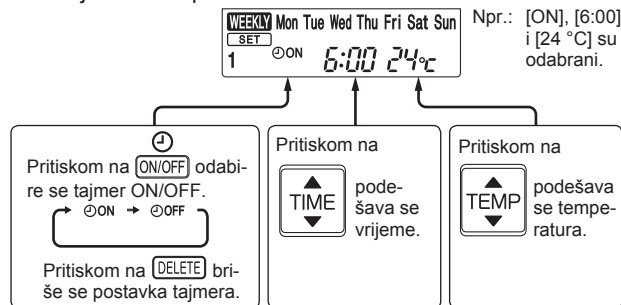

- * Držite tipku pritisnutom kako biste brzo mijenjali vrijeme.
- * Temperatura se može podesiti između 16 °C i 31 °C na tjednom tajmeru.

Pritisnite **DAY** i **1~4** kako biste nastavili postavljati tajmer za ostale dane i/ili brojeve.

4 Pritisnite **EDIT/SEND SET** kako biste dovršili i prenijeli postavku tjednog tajmera.



Napomena:

- Pritisnite **EDIT/SEND SET** kako biste prenijeli informacije postavke tjednog tajmera na unutarnju jedinicu. Usmjerite daljinski upravljač prema unutarnjoj jedinici na 3 sekunde.
- Kada tajmer postavljate za više od jednog dana u tjednu ili jednog broja, **EDIT/SEND SET** se ne mora pritisnuti za svako postavljanje. Jednom pritisnite **EDIT/SEND SET** nakon što su dovršene sve postavke. Sve će postavke tjednog tajmera biti spremljene.
- Pritisnite **EDIT/SEND SET** kako biste otvorili način rada tjednog tajmera, te pritisnite i držite **DELETE** 5 sekundi kako biste izbrisali sve postavke tjednog tajmera. Usmjerite daljinski upravljač prema unutarnjoj jedinici.

5 Pritisnite **WEEKLY TIMER ON/OFF** kako biste UKLJUČILI tjedni tajmer. (**WEEKLY** zasvijetli.)

* Kad je tjedni tajmer UKLJUČEN, zasvijetlit će dan tjednu čija je postavka tajmera dovršena.

Ponovno pritisnite **WEEKLY TIMER ON/OFF** kako biste ISKLJUČILI tjedni tajmer. (**WEEKLY** se isključuje.)

Napomena:

Spremljene postavke neće biti poništene ako je tjedni tajmer ISKLJUČEN.

Provjeravanje postavke tjednog tajmera

1 Pritisnite **EDIT/SEND SET** kako biste otvorili način postavljanja tjednog tajmera.

* Treperi **SET**.

2 Pritisnite **DAY** ili **1~4** kako biste vidjeli postavku određenog dana ili broja.

Pritisnite **CANCEL** kako biste izašli iz postavljanja tjednog tajmera.

Napomena:

Kad su za prikaz postavki odabrani svi dani u tjednu, a među njima je obuhvaćena različita postavka, bit će prikazano --:-- --°C.

RAD U NUŽDI

Kad se daljinski upravljač ne može upotrijebiti...

Rad u nuždi može se aktivirati pritiskom prekidača za rad u nuždi (E.O. SW) na unutarnjoj jedinici.

Nakon svakog pritiska prekidača E.O. SW, rad se mijenja sljedećim redoslijedom:

Žaruljica indikatora rada

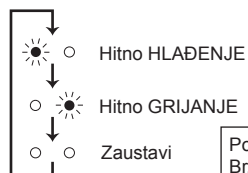
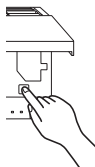

Hitno HLAĐENJE

Hitno GRIJANJE

Zaustavi

Postavljena temperatura: 24 °C
Brzina ventilatora: Medium
Vodoravno krilce: Auto

Napomena:

- Prvih 30 minuta rada je probni rad. Upravljanje temperaturom nije aktivno, a brzina ventilatora je postavljena na High (brzo).
- Pri funkciji grijanja u nuždi brzina ventilatora postupno se povećava kako bi se ispuhao topli zrak.
- Tijekom rada funkcije rashlađivanja u nuždi, položaj vodoravnih krilaca bit će nakon oko minute postavljen na početne vrijednosti, a zatim će se uređaj pokrenuti.

FUNKCIJA AUTOMATSKOG PONOVOG POKRETANJA

Ako dođe do prekida napajanja ili se glavno napajanje isključi tijekom rada, "Funkcija automatskog ponovnog pokretanja" automatski se pokreće na isti način kao i ona koja je postavljena daljinskim upravljačem netom prije isključivanja glavnog napajanja. Kad je tajmer postavljen, postavka tajmera se poništava i uređaj se pokreće kada se napajanje uključi.

Ako se ne želite koristiti tom funkcijom, obratite se servisnom zastupniku jer treba izmijeniti postavku uređaja.

ČIŠĆENJE

Upute:

- Prije čišćenja isključite napajanje ili isključite prekidač.
- Pripazite da rukama ne dodirujete metalne dijelove.
- Ne upotrebljavajte benzin, razrjeđivač, prah za poliranje ili insekticid.
- Koristite se samo razrijeđenim blagim deterdžentima.
- Nemojte se koristiti četkom za pranje, grubom spužvicom ili nečim sličnim.
- Nemojte namakati ili ispirati vodoravno krilce.
- Ne upotrebljavajte vodu topliju od 50 °C.
- Nemojte izlagati dijelove izravnoj sunčevoj svjetlosti, toplini ili vatri kako bi se osušili.
- Ne primjenjujte prekomjernu silu na ventilatoru jer to može prouzročiti pukotine ili lomove.

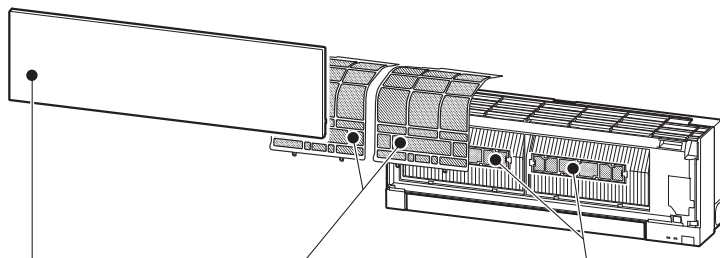

Filtar zraka (filtar za pročišćavanje zraka)

- **Očistite svaka 2 tjedna**
- Usisavačem uklonite prljavštinu ili isperite vodom.
- Nakon pranja vodom dobro ga osušite u hladu.

Prednja ploča

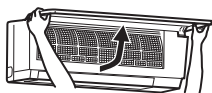

1. Podignite prednju ploču dok se ne začuje "klik".
2. Čvrsto zatvorite prednju ploču i pritisnite točke označene strelicama.
3. Očistite prednju ploču, ne skidajući je s jedinice.
 - Obrišite mekom i suhom krpom. Posebna mekana i suha krpa se dobiva samo s MSZ-EF**VGB tipom uređaja.
 - Upotrijebite posebnu MEKU I SUHU KRPU koja je namijenjena za to. Broj dijelova **MAC-1001CL-E**
 - Ne namačite prednju ploču u vodu.



Filtar za pročišćavanje zraka (Filtar za pročišćavanje zraka s ioniziranim srebrom)

Svaka 3 mjeseca:

- Usisavačem uklonite prljavštinu.

Kada se prljavština ne može ukloniti usisavanjem:

- Namočite filtari njegov okvir u mlakoj vodi prije nego što ih isperete.
- Nakon pranja ga dobro osušite u hladu. Postavite sve poklopce filtra zraka.

Svake godine:

- Zamijenite ga novim filtrom za pročišćavanje zraka radi postizanja najveće učinkovitosti.
- Broj dijelova **MAC-2370FT-E**

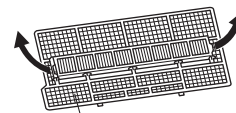

Povucite kako biste izvadili iz filtra zraka

! Važno

- Redovito čistite filtre radi postizanja najveće učinkovitosti i radi smanjenja potrošnje energije.
- Prljavi filtri su uzrokom kondenzacije u klimatizacijskom uređaju što će pridonijeti razvoju gljivica, kao što je plijesan. Stoga se preporučuje čišćenje filtra zraka svaka 2 tjedna.

! Važno

- Površina unutarnje jedinice osjetljiva je na ogrebotine i zato nikada ne trljajte jedinicu niti je udarajte tvrdim predmetima. Također, kada postavljate ili skidate prednju ploču, rukujte pažljivo kako biste spriječili nastanak ogrebotina.
- Nemojte koristiti abrazivno sredstvo za čišćenje kako biste spriječili pojavu ogrebotina na površini unutarnje jedinice.
- Vrlo je lako ostaviti otiske na površini unutarnje jedinice. Kada se otisci primijete, lagano ih obrišite mekanom i suhom krpom.
- Kada upotrebljavate komercijalno dostupne kemijski impregnirane krpe, postupite prema uputama.
- Nemojte ostavljati prednju ploču otvorenom u dužem vremenskom intervalu.

Ove informacije zasnivaju se na UREDBI (EU) br. 528/2012

NAZIV MODELA	Obrađena stavka (nazivi dijelova)	Aktivne tvari (CAS br.)	Svojestvo	Upute za korištenje (informacije za sigurno rukovanje)
MSZ-EF18/22/25/35/42/50VGW MSZ-EF18/22/25/35/42/50VGB MSZ-EF18/22/25/35/42/50VGS MSZ-EF18/22/25/35/42/50VGKW MSZ-EF18/22/25/35/42/50VGKB MSZ-EF18/22/25/35/42/50VGKS	FILTAR	Srebrni cinkov zeolit (130328-20-0) Srebrni natrijev hidrogen cirkonij fosfat (265647-11-8) 2-oktil-2H-izotiazol-3-on (OIT) (26530-20-1)	Antibakterijski Protiv plijesni	<ul style="list-style-type: none"> • Koristite se ovim proizvodom u skladu s naznakama priručnika s uputama te samo za ono za što je namijenjen. • Ne stavljajte u usta. Držite podalje od djece.
MAC-2370FT-E	FILTAR	Srebrni cinkov zeolit (130328-20-0)	Antibakterijski	<ul style="list-style-type: none"> • Koristite se ovim proizvodom u skladu s naznakama priručnika s uputama te samo za ono za što je namijenjen. • Ne stavljajte u usta. Držite podalje od djece.

POSTAVLJANJE Wi-Fi SUČELJA (samo VGK modeli)

Ovo Wi-Fi sučelje prenosi informacije o statusu i upravlja iz usluge MELCloud povezivanjem s unutarnjom jedinicom.

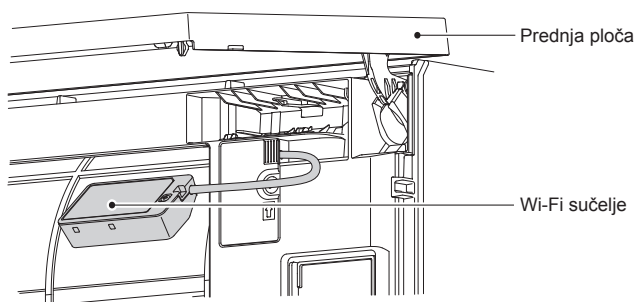
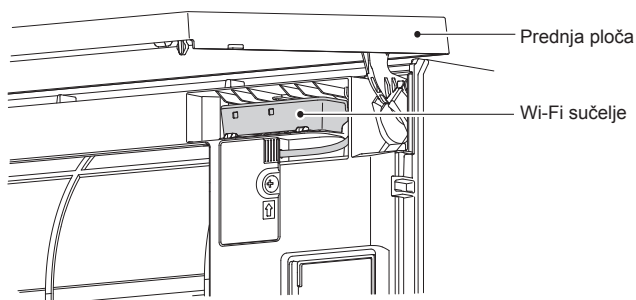

Uvod u Wi-Fi sučelje

Br.	Stavka	Opis
1	Prekidač MODE	Odabire načine rada.
2	Prekidač RESET	Ponovno postavlja sustav i SVE postavke.
3	ERR LED žaruljica (narančasto)	Pokazuje stanje mrežne pogreške.
4	NET LED žaruljica (zeleno)	Pokazuje stanje mreže.
5	MODE LED žaruljica (narančasto)	Pokazuje stanje načina rada pristupne točke.
6	UNIT LED žaruljica (zeleno)	Pokazuje stanje unutarnje jedinice.

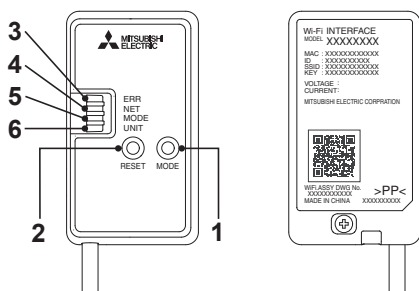

(1) Prekidač MODE

- Prekidač MODE upotrebljava se za odabir načina rada u konfiguracijama.

(2) Prekidač RESET

- Držite prekidač RESET tijekom 2 sekunde kako biste ponovno pokrenuli sustav.
- Držite prekidač RESET tijekom 14 sekundi kako biste pokrenuli Wi-Fi sučelje uz tvornički zadane postavke.

Kada se Wi-Fi sučelju postavke vrate na tvornički zadane, izbrisat će se SVE informacije o konfiguraciji. Provodite li taj postupak, budite vrlo oprezni.

1

Otvorite prednju ploču i uklonite Wi-Fi sučelje.

2

Postavite vezu između Wi-Fi sučelja i usmjerivača. Pogledajte PRIRUČNIK ZA UGRADNJU i SETUP QUICK REFERENCE GUIDE (KRATKI VODIČ ZA POSTAVLJANJE) koji su isporučeni s uređajem.

PRIRUČNIK ZA UGRADNJU pronađite na mrežnom mjestu u nastavku.

<http://www.melcloud.com/Support>

3

Vratite Wi-Fi sučelje natrag na mjesto i zatvorite prednju ploču nakon što dovršite postavljanje.

4

Korisnički priručnik za uslugu MELCloud pronađite na mrežnom mjestu u nastavku.

<http://www.melcloud.com/Support>

Napomena:

- Pobrinite se da usmjerivač podržava postavku šifriranja WPA2-AES prije nego što započnete s postavljanjem Wi-Fi sučelja.
- Krajnji korisnik trebao bi pročitati te prihvatiti uvjete i odredbe Wi-Fi usluge prije korištenja ovim Wi-Fi sučeljem.
- Kako biste dovršili povezivanje ovog Wi-Fi sučelja s Wi-Fi uslugom, možda će vam biti potreban usmjerivač.
- Ovo Wi-Fi sučelje neće započeti prijenos radnih podataka iz sustava dok se krajnji korisnik ne registrira te prihvatiti uvjete i odredbe usluge Wi-Fi.
- Ovo Wi-Fi sučelje ne bi trebalo instalirati i povezivati ni s kojim sustavom Mitsubishi Electric čija je namjena omogućiti kritično hlađenje ili grijanje.
- Zapišite informacije o postavi Wi-Fi sučelja na posljednju stranicu ovog priručnika kada postavite ovo Wi-Fi sučelje.
- U trenutku premještanja ili odlaganja vratite postavke Wi-Fi sučelja na tvornički zadane.

Wi-Fi sučelje tvrtke Mitsubishi Electric osmišljeno je za komunikaciju s uslugom MELCloud Wi-Fi tvrtke Mitsubishi Electric. Tvrka Mitsubishi Electric nije odgovorna ni za koju/koje: (i) nezadovoljavajuću izvedbu sustava ili bilo kojeg proizvoda; (ii) kvar sustava ili proizvoda; ili (iii) gubitak ili oštećenje sustava ili proizvoda, koje je prouzročeno ili nastaje zbog povezanosti i/ili upotrebom Wi-Fi sučelja treće strane ili bilo koje Wi-Fi usluge treće strane s opremom tvrtke Mitsubishi Electric.

Najnovije informacije o usluzi MELCloud tvrtke Mitsubishi Electric Corporation pronađite na stranici: www.melcloud.com.

KADA SMATRATE DA JE DOŠLO DO POTEŠKOĆE

Čak i ako su ove stavke provjerene, kada se uređaj ne oporavi od problema, prestanite upotrebljavati klimatizacijski uređaj i obratite se svojem dobavljaču.

Simptom	Objašnjenje i točke provjere
Unutarnja jedinica	
Uređajem se ne može upravljati.	<ul style="list-style-type: none"> • Je li prekidač uključen? • Je li utikač napajanja priključen? • Je li postavljen tajmer ON? Stranica 8
Vodoravno krilce se ne pomiče.	<ul style="list-style-type: none"> • Jesu li vodoravno krilce i okomito krilce pravilno postavljeni? • Je li štitnik ventilatora izobličen? • Kad je prekidač uključen, položaj vodoravnih krilaca bit će postavljen na početne postavke za oko minutu. Nakon što se ponovno postavljanje dovrši, nastavlja se uobičajeni rad vodoravnih krilaca. Jednako vrijedi i za funkciju rashlađivanja u nuždi.
Uređajem se ne može upravljati otprilike 3 minute nakon što se ponovno pokrene.	• To štiti uređaj u skladu s uputama koje prima od mikroprocesora. Pričekajte.
Maglica se ispušta iz otvora za zrak unutarnje jedinice.	• Rashlađeni zrak iz uređaja brzo rashlađuje vlagu u zraku unutar prostorije te se ona pretvara u maglicu.
Zakretni rad VODORAVNOG KRILCA zaustavlja se na neko vrijeme, a onda se ponovno pokreće.	• To se provodi kako bi se zakretni rad VODORAVNOG KRILCA mogao normalno izvoditi.
Kad je SWING odabrano u načinu rada COOL/DRY/FAN, donje vodoravno krilce se ne miče.	• Uobičajeno je da se donje vodoravno krilce ne miče dok je SWING odabrano u načinu rada COOL/DRY/FAN.
Smjer strujanja zraka mijenja se tijekom rada. Smjer vodoravnog krilca ne može se podesiti daljinskim upravljačem.	<ul style="list-style-type: none"> • Kada se uređajem upravlja u načinu rada COOL ili DRY, ako se rad nastavi s puhanjem zraka tijekom 0,5 do 1 sat, smjer strujanja zraka automatski se podešava u položaj prema gore kako bi se spriječilo kondenziranje i kapanje vode. • U postupku zagrijavanja, ako je temperatura zraka preniska ili je odmrzavanje u tijeku, vodoravno krilce automatski se postavlja u vodoravni položaj.
Rad se zaustavlja na otprilike 10 minuta tijekom grijanja.	• Vanjska jedinica je u fazi odmrzavanja. S obzirom da se to dovršava za maks. 10 minuta, pričekajte. (Kad je vanjska temperatura previše niska i vlažnost je previše visoka, stvara se mraz.)
Uređaj se sam pokreće kad je glavno napajanje uključeno, ali nije primio signal od daljinskog upravljača.	<ul style="list-style-type: none"> • Ti su modeli opremljeni funkcijom automatskog ponovnog pokretanja. Kad se glavno napajanje isključi bez zaustavljanja daljinskim upravljačem i ponovno se uključi, uređaj automatski počinje raditi istim načinom rada kao što je bio onaj koji je postavljen daljinskim upravljačem netom prije isključivanja glavnog napajanja. Pogledajte "Funkcija automatskog ponovnog pokretanja". Stranica 10
Dva vodoravna krilca međusobno se dodiruju. Vodoravna krilca nalaze se u neobičajenom položaju. Vodoravna krilca ne vraćaju se u pravilan "položaj zatvaranja".	<p>Izvršite jedno od sljedećeg:</p> <ul style="list-style-type: none"> • Isključite i uključite prekidač. Pobrinite se da se vodoravna krilca pomiču u pravilan "položaj zatvaranja". • Pokrenite i zaustavite funkciju rashlađivanja u nuždi te se pobrinite da se vodoravna krilca pomiču u pravilan "položaj zatvaranja".
U načinu rada COOL/DRY, kad sobna temperatura gotovo dosegne postavljenu temperaturu, vanjska se jedinica zaustavlja, a zatim unutarnja jedinica radi malom brzinom.	• Kad sobna temperatura odstupa od postavljene temperature, unutarnji ventilator pokrene se u skladu s postavkama na daljinskom upravljaču.
Unutarnja jedinica izgubi boju tijekom vremena.	• Iako plastika postaje žuta zbog utjecaja određenih čimbenika, kao što su ultraljubičasto svjetlo i temperatura, to nema utjecaja na funkcije proizvoda.
Višestruki sustav	
Unutarnja jedinica koja ne radi postaje topla i zvuk, sličan toku vode, čuje se iz jedinice.	• Mala količina rashladnog sredstva i dalje teče u unutarnju jedinicu, iako ne radi.
Kada je odabrana funkcija grijanja, rad se ne pokreće odmah.	• Kada je uređaj pokrenut tijekom odleđivanja vanjske jedinice, potrebno je nekoliko minuta (maks. 10 minuta) da se ispuše topli zrak.
Vanjska jedinica	
Ventilator vanjske jedinice ne okreće se iako kompresor radi. Čak i ako se ventilator počne okretati, uskoro se zaustavlja.	• Kad je vanjska temperatura niska tijekom funkcije rashlađivanja, ventilator se povremeno uključuje kako bi kapacitet rashlađivanja održao dostatnim.
Voda istječe iz vanjske jedinice.	<ul style="list-style-type: none"> • Tijekom načina rada COOL i DRY, cijevi ili spojni dijelovi cijevi se rashlađuju i to prouzrokuje kondenzaciju vode. • Tijekom funkcije zagrijavanja kaplje voda kondenzirana na izmjenjivaču topline. • Tijekom funkcije zagrijavanja, funkcija odleđivanja na vanjskoj jedinici otapa led koji zatim kaplje.
Iz vanjske jedinice ispušta se bijeli dim.	• Tijekom funkcije zagrijavanja, para stvorena funkcijom odleđivanja izgleda kao bijeli dim.

Simptom	Objašnjenje i točke provjere
Daljinski upravljač	
Zaslom na daljinskom upravljaču ne prikazuje se ili je zatamnjen. Unutarnja jedinica ne reagira na signal daljinskog upravljača.	<ul style="list-style-type: none"> • Jesu li baterije istrošene? Stranica 5 • Je li polaritet (+, -) baterija ispravan? Stranica 5 • Je li pritisnuta neka tipka na daljinskom upravljaču drugih električnih uređaja?
Ne rashlađuje ili ne grije	
Prostorija se ne može dovoljno rashladiti ili ugrijati.	<ul style="list-style-type: none"> • Je li postavka temperature odgovarajuća? Stranica 6 • Je li postavka ventilatora odgovarajuća? Promijenite brzinu ventilatora na postavku brzo ili vrlo brzo. Stranica 7 • Jesu li filtri čisti? Stranica 11 • Jesu li čisti ventilator ili izmjenjivač topline unutarnje jedinice? Stranica 11 • Postoje li prepreke koje blokiraju ulaz ili izlaz zraka unutarnje ili vanjske jedinice? • Jesu li otvoreni prozor ili vrata? • Može potrajati određeno vrijeme da bi se temperatura podešavanja dosegla ili ne dosegla, ovisno o veličini prostorije, temperaturi okoline i slično.
Prostorija se ne može dovoljno rashladiti.	<ul style="list-style-type: none"> • Kada se u prostoriji upotrebljava ventilator ili plinski štednjak, povećava se opterećenje rashlađivanja što dovodi do nedovoljnog učinka rashlađivanja. • Kada je vanjska temperatura visoka, učinak rashlađivanja možda neće biti dovoljan.
Prostorija se ne može dovoljno ugrijati.	• Kada je vanjska temperatura niska, učinak grijanja možda neće biti dovoljan.
Tijekom funkcije grijanja zrak se ne ispušta ubrzo.	• Pričekajte dok se uređaj pripremi ispuhati topli zrak.
Strujanje zraka	
Zrak iz unutarnje jedinice čudno miriše.	<ul style="list-style-type: none"> • Jesu li filtri čisti? Stranica 11 • Jesu li čisti ventilator ili izmjenjivač topline unutarnje jedinice? Stranica 11 • Uređaj može usisati miris koji prijanja na zidu, tepihu, namještaju, tkanini itd. te ga ispuhati sa zrakom.
Zvuk	
Čuje se pucketav zvuk.	• Taj zvuk stvara širenje/skupljanje prednje ploče itd. zbog promjene temperature.
Čuje se zvuk žuborenja.	• Taj se zvuk čuje kada se vanjski zrak apsorbira iz odvodnog crijeva uključivanjem nape ili ventilatora, tako da se voda koja teče u odvodnom crijevu izlije. Taj se zvuk čuje i kada vanjski zrak puše u odvodno crijevo u slučaju jakog vjetrova.
Iz unutarnje jedinice čuje se mehanički zvuk.	• To je zvuk prebacivanja uključivanja/isključivanja ventilatora ili kompresora.
Čuje se zvuk vode koja teče.	• To je zvuk rashladnog sredstva ili kondenzirane vode koja teče u jedinici.
Ponekad se čuje zvuk pištanja.	• To je zvuk koji se čuje pri promjeni toka rashladnog sredstva unutar jedinice.
Tajmer	
Tjedni tajmer ne radi u skladu s postavkama.	<ul style="list-style-type: none"> • Je li postavljen tajmer ON/OFF? Stranica 8 • Ponovno prenesite informacije postavke tjednog tajmera unutarnjoj jedinici. Kada se informacije uspješno prime, iz unutarnje jedinice oglasit će se dugi zvučni signal. Ako se informacije ne prenese uspješno, čut ćete 3 kratka zvučna signala. Pobrinite se da su informacije uspješno primljene. Stranica 9 • Kada dođe do prekida napajanja i ako se isključi glavno napajanje, ugrađeni sat unutarnje jedinice neće biti točan. Kao rezultat toga, tjedni tajmer možda neće raditi normalno. Obavezno stavite daljinski upravljač na mjesto gdje unutarnja jedinica može primiti signal. Stranica 5
Uređaj sam pokreće/zaustavlja rad.	• Je li postavljen tjedni tajmer? Stranica 9
Wi-Fi sučelje	
Kada dođe do pogreške tijekom postavljanja ili rada veze.	Pogledajte PRIRUČNIK ZA UGRADNJU. PRIRUČNIK ZA UGRADNJU pronađite na mrežnom mjestu u nastavku. http://www.melcloud.com/Support

KADA SMATRATE DA JE DOŠLO DO POTEŠKOĆE

U sljedećim slučajevima odmah zaustavite klimatizacijski uređaj i obratite se svojem dobavljaču.

- Kad voda istječe ili kapa iz unutarnje jedinice.
- Kad treperi lijeva žaruljica indikatora rada.
- Kad se prekidač često aktivira radi prekida.
- Signal daljinskog upravljača ne prima se u prostoriji u kojoj se upotrebljava elektronska fluorescentna žaruljica vrste ON/OFF (fluorescentna žarulja s inverterom itd.).
- Rad klimatizacijskog uređaja ometa radijski ili TV prijem. Možda će biti potrebno pojačalo za ometane uređaje.
- Kad se čuje neuobičajen zvuk.
- Kad se pronade bilo kakvo istjecanje rashladnog sredstva.

KADA SE KLIMATIZACIJSKIM UREĐAJEM NE NAMJE- RAVATE KORISTITI TIJEKOM DULJEG RAZDOBLJA

1 Upravlajte načinom rada COOL s postavljenom najvišom temperaturom ili načinom rada FAN tijekom 3 do 4 sata. **Stranica 6**

- Time se suši unutrašnjost uređaja.
- Vлага u klimatizacijskom uređaju pridonosi pogodnim uvjetima za razvoj gljivica, kao što je plijesan.

2 Pritisnite  kako biste zaustavili rad.

3 Isključite prekidač i/ili isključite utikač napajanja.

4 Izvadite sve baterije iz daljinskog upravljača.

Pri ponovnoj uporabi klimatizacijskog uređaja:

1 Očistite filtar zraka. **Stranica 11**

2 Provjerite da ulazni i izlazni zrak unutarnjih i vanjske jedinice nisu blokirani.

3 Provjerite je li uzemljenje pravilno priključeno.

4 Pogledajte "PRIPREMA PRIJE RADA" i slijedite upute. **Stranica 5**

MJESTO UGRADNJE I ELEK- TRIČNI RADOVI

Mjesto ugradnje

Izbjegavajte postavljanje klimatizacijskog uređaja na sljedećim mjestima.

- Tamo gdje je prisutno mnogo strojnog ulja.
- Mjesta s mnogo soli, kao što je more.
- Tamo gdje nastaje sulfidni plin, kao što su vruća opruga, kanalizacija, otpadne vode.
- Tamo gdje prska ulje ili gdje je područje ispunjeno uljnim dimom (kao što su mjesta gdje se kuha i tvornice u kojima se svojstva plastike mogu izmijeniti i oštetiti).
- Tamo gdje postoji oprema s visokom frekvencijom ili bežična oprema.
- Tamo gdje je blokiran izlaz zraka iz vanjske jedinice.
- Tamo gdje rad zvuka ili zraka iz vanjske jedinice smeta susjedima.
- Preporučuje se visina montiranja unutarnje jedinice od 1,8 m do 2,3 m. Ako to nije moguće, obratite se svojem dobavljaču.
- Nemojte upravljati klimatizacijskim uređajem tijekom izvođenja unutarnjih i završnih radova, ili tijekom nanošenja voska na pod. Prije upravljanja klimatizacijskim uređajem dobro provjetrite prostoriju nakon što se bude obavljao taj posao. U suprotnom, to može prouzročiti da se hlapljivi elementi zadrže unutar klimatizacijskog uređaja, što dovodi do propuštanja vode ili raspršivanja rose.
- Unutarnja jedinica mora biti postavljena u prostorijama koje premašuju navedenu površinu poda. Obratite se svojem dobavljaču.
- Ne upotrebljavajte Wi-Fi sučelje u blizini medicinske električne opreme ili ljudi koji imaju medicinski uređaj, kao što je srčani elektrostimulator ili implantirani kardioverter-defibrilator. Može prouzročiti nezgodu zbog kvarova medicinske opreme ili uređaja.
- Ova bi oprema trebala biti postavljena za rad s minimalnom udaljenosti od 20 cm između uređaja i korisnika ili prolaznika.
- Nemojte se koristiti Wi-Fi sučeljem u blizini drugih bežičnih uređaja, mikrovalnih pećnica, bežičnih telefona ili faksimila. To može prouzročiti kvarove.

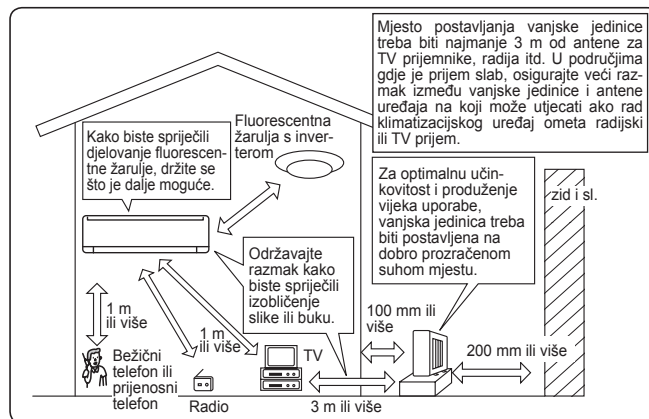

Električni radovi

- Osigurajte strujni krug isključivo za napajanje klimatizacijskog uređaja.
- Obvezno provjerite kapacitet prekidača.

Ako imate pitanja, obratite se svojem dobavljaču.

SPECIFIKACIJE

Model	Naziv	—		MSZ-EF25VG(H)		MSZ-EF35VG(H)		MSZ-EF42VG		MSZ-EF50VG		
	Unutarnja	MSZ-EF18VG(K)(W/B/S) MSZ-EF22VG(K)(W/B/S)		MSZ-EF25VG(K)(W/B/S)		MSZ-EF35VG(K)(W/B/S)		MSZ-EF42VG(K)(W/B/S)		MSZ-EF50VG(K)(W/B/S)		
	Vanjska	—		MUZ-EF25VG(H)		MUZ-EF35VG(H)		MUZ-EF42VG		MUZ-EF50VG		
Funkcija		Rashlađivanje	Grijanje	Rashlađivanje	Grijanje	Rashlađivanje	Grijanje	Rashlađivanje	Grijanje	Rashlađivanje	Grijanje	
Napajanje		~ /N, 230 V, 50 Hz										
Kapacitet		kW	—	—	2,5	3,2	3,5	4,0	4,2	5,4	5,0	5,8
Ulaz		kW	—	—	0,54	0,700	0,910	0,950	1,200	1,455	1,540	1,560
Težina	Unutarnja	kg	11,5									
	Vanjska	kg	—		31		34		35		40	
Kapacitet punjenja rashladnog sredstva (R32)		kg	—		0,62		0,74		0,74		1,05	
IP kod	Unutarnja	IP 20										
	Vanjska	IP 24										
Dopušteni prekomjerni radni tlak	LP ps	MPa	—									
	HP ps	MPa	2,77									
Razina buke (SPL)	Unutarnja (vrlo visoko/visoko/srednje/nisko/utišano)	dB(A)	42/36/29/23/19	45/37/29/24/21	42/36/29/23/19	45/37/29/24/21	42/36/30/24/21	46/38/30/24/21	43/39/35/31/28	48/41/35/30/28	43/40/36/33/30	49/43/37/33/30
	Vanjska	dB(A)	—		47	48	49	50	50	51	52	52

Specifikacija unutarnje jedinice za višedijelni priključak UREDBA (EU) 2016/2281

Model	Unutarnja			MSZ-EF18VG(K)(W/B/S)	MSZ-EF22VG(K)(W/B/S)	MSZ-EF25VG(K)(W/B/S)	MSZ-EF35VG(K)(W/B/S)	MSZ-EF42VG(K)(W/B/S)	MSZ-EF50VG(K)(W/B/S)	
	Kapacitet	Rashlađivanje	Osjetni	kW	1,72	2,04	2,30	2,80	3,02	3,55
Grijanje		Latentni	kW	0,08	0,16	0,20	0,70	1,18	1,45	
			kW	2,10	2,50	2,90	4,00	4,80	5,70	
Ulaz			kW	0,027	0,027	0,027	0,031	0,031	0,034	
Razina buke (Razina zvučne snage)	Vrlo visoko/visoko/srednje/nisko/utišano			dB(A)	60/54/47/41/39	60/54/47/41/39	60/54/47/41/39	60/54/47/42/39	60/57/53/49/46	60/57/53/50/47

Zajamčeni radni domet

	Unutarnja	Vanjska	
		MUZ-EF25/35/42/50VG	MUZ-EF25/35VGH
Rashlađivanje	Gornje ograničenje	32 °C DB 23 °C WB	46 °C DB —
	Donje ograničenje	21 °C DB 15 °C WB	-10 °C DB —
Grijanje	Gornje ograničenje	27 °C DB —	24 °C DB 18 °C WB
	Donje ograničenje	20 °C DB —	-15 °C DB -16 °C WB

DB: suhi termometar
WB: mokri termometar

Napomena:

- Nazivno stanje
Rashlađivanje — Unutarnja: 27 °C DB, 19 °C WB
Vanjska: 35 °C DB
Grijanje — Unutarnja: 20 °C DB
Vanjska: 7 °C DB, 6 °C WB
- EF18/22 nema tehničkih podataka za kombinaciju samostalnog rada. Ovi modeli unutarnjih jedinica su namijenjeni samo za klima-uređaj s višestrukim sustavom. Tehničke podatke o višestrukom sustavu zatražite od vašeg prodavača i/ili pogledajte katalog.

Wi-Fi sučelje

Model	MAC-577IF2-E
Ulazni napon	12,7 V istosmjerne struje (iz unutarnje jedinice)
Potrošnja energije	NAJV. 2 W
Veličina V×Š×D (mm)	73,5×41,5×18,5
Težina (g)	46 (uključujući kabel)
Razina snage odašiljača (NAJV.)	20 dBm @IEEE 802.11b
RF kanal	1 kanal ~ 13 kanal (2412 ~ 2472 MHz)
Radijski protokol	IEEE 802.11b/g/n (20)
Šifriranje	AES
Provjera autentičnosti	WPA2-PSK
Verzija softvera	XX.00

Izjavu o sukladnosti pronađite na mrežnom mjestu u nastavku.
<http://www.melcloud.com/Support>

Wi-Fi interface setting information

Indoor unit model name	
Indoor unit serial number	
Outdoor unit model name	
Outdoor unit serial number	
Wi-Fi interface MAC address (MAC)	
Wi-Fi interface serial number (ID)	
Wi-Fi interface SSID (SSID)	
Wi-Fi interface KEY (KEY)	
System commissioning date	
Wi-Fi interface installation date	

Installer contact details

Name	
Telephone number	

MEMO

Name of Importer:

Mitsubishi Electric Europe B.V.
Capronilaan 46, 1119 NS, Schiphol Rijk, The Netherlands

French Branch
25, Boulevard des Bouvets, 92741 Nanterre Cedex, France

German Branch
Mitsubishi-Electric-Platz 1, 40882 Ratingen, Germany

Belgian Branch
Autobaan 2, 8210 Loppem, Belgium

Irish Branch
Westgate Business Park, Ballymount, Dublin 24, Ireland

Italian Branch
Centro Direzionale Colleoni, Palazzo Sirio-Ingresso 1
Viale Colleoni 7, 20864 Agrate Brianza (MB), Italy

Norwegian Branch
Gneisveien 2D, 1914 Ytre Enebakk, Norway

Portuguese Branch
Avda. do Forte, 10, 2799-514, Carnaxide, Lisbon, Portugal

Spanish Branch
Carretera de Rubi 76-80 - Apdo. 420 08173 Sant Cugat del Valles (Barcelona), Spain

Scandinavian Branch
Hammarbacken 14, P.O. Box 750 SE-19127, Sollentuna, Sweden

UK Branch
Travellers Lane, Hatfield, Herts., AL10 8XB, England, U.K.

Polish Branch
Krakowska 50, PL-32-083 Balice, Poland

MITSUBISHI ELECTRIC TURKEY ELEKTRİK ÜRÜNLERİ A.Ş
Şerifali Mah. Kale Sok. No:41 34775 Ümraniye, İstanbul/Turkey

EC DECLARATION OF CONFORMITY
EG-KONFORMITÄTSERKLÄRUNG
DÉCLARATION DE CONFORMITÉ CE
EG-CONFORMITEITSVERKLARING
DECLARACIÓN DE CONFORMIDAD CE
DICHIARAZIONE DI CONFORMITÀ CE
ΔΗΛΩΣΗ ΠΙΣΤΟΤΗΤΑΣ ΕΚ
DECLARAÇÃO DE CONFORMIDADE CE
EU-OVERENSSTEMMELSESERKLÆRING

EG-DEKLARATION OM ÖVERENSSTÄMMELSE
EC UYGUNLUK BEYANI
ЕС ДЕКЛАРАЦИЯ ЗА СЪОТВЕТСТВИЕ
DEKLARACJA ZGODNOŚCI WE
CE-ERKLÆRING OM SAMSVAR
EY-VAATIMUSTENMUKAISUUSVAKUUTUS
ES PROHLÁŠENÍ O SHODĚ
VYHLÁŠENIE O ZHODE ES
EK MEGFELELŐSÉGI NYILATKOZAT

IZJAVA O SKLADNOSTI ES
DECLARAȚIE DE CONFORMITATE CE
EU VASTAVUSDEKLARAATIOON
EK ATBILSTĪBAS DEKLARĀCIJA
EB ATITIKTIKTES DEKLARACIJA
EC IZJAVA O SUKLADNOSTI
EZ IZJAVA O USAGLAŠENOSTI
ДЕКЛАРАЦИЯ СООТВЕТСТВИЯ НОРМАМ ЕС
ДЕКЛАРАЦІЯ ВІДПОВІДНОСТІ НОРМАМ ЄС

MITSUBISHI ELECTRIC CONSUMER PRODUCTS (THAILAND) CO., LTD
700/406 MOO 7, TAMBON DON HUA ROH, AMPHUR MUANG, CHONBURI 20000, THAILAND

hereby declares under its sole responsibility that the air conditioners and heat pumps described below for use in residential, commercial and light-industrial environments:
erklärt hiermit auf seine alleinige Verantwortung, dass die Klimaanlage und Wärmepumpen für das häusliche, kommerzielle und leicht-industrielle Umfeld wie unten beschrieben:
déclare par la présente et sous sa propre responsabilité que les climatiseurs et les pompes à chaleur décrits ci-dessous, destinés à un usage dans des environnements résidentiels, commerciaux et d'industrie légère :
verklaart hierbij onder eigen verantwoordelijkheid dat de voor residentiële, commerciële en licht-industriële omgevingen bestemde airconditioners en warmtepompen zoals onderstaand beschreven:
por la presente declara bajo su única responsabilidad que los acondicionadores de aire y bombas de calor descritas a continuación para su uso en entornos residenciales, comerciales y de industria ligera:
conferma con la presente, sotto la sua esclusiva responsabilità, che i condizionatori d'aria e le pompe di calore descritti di seguito e destinati all'utilizzo in ambienti residenziali, commerciali e semi-industriali:
με το παρόν πιστοποιεί με αποκλειστική της ευθύνη ότι οι τα κλιματιστικά και οι αντλίες θέρμανσης που περιγράφονται παρακάτω για χρήση σε οικιακό, επαγγελματικό και ελαφριάς βιομηχανίας περιβάλλοντα:
através da presente declara sob sua única responsabilidade que os aparelhos de ar condicionado e bombas de calor abaixo descritos para uso residencial, comercial e de indústria ligeira:
erklærer hermed under eneansvar, at de herunder beskriver airconditionanlæg og varmepumper til brug i privat boligbyggeri, erhvervsområder og inden for let industri:
intygar härmed att luftkonditioneringarna och värmepumparna som beskrivs nedan för användning i bostäder, kommersiella miljöer och lätta industriella miljöer:
ev, ticaret ve haff sanayi ortamlarında kullanılmı amaçlı üretilen ve aşığında açılanan klima ve ısıtma pompalarıyla ilgili aşığdaki hususları yalnızca kendi sorumluluğunda beyan eder:
декларира на своя собствена отговорност, че климатизите и термopомпите, описани по-долу, за употреба в жилищни, търговски и леки промишлени условия:
niniejszym oświadczam na swoją wyłączną odpowiedzialność, że klimatyzatory i pompy ciepła opisane poniżej, są przeznaczone do zastosowań w środowisku mieszkalnym, handlowym i lekkim przemysłowym:
erklærer et fullstendig ansvar for undernevnte klimaanlegg og varmepumper ved bruk i boliger, samt kommersielle og lettindustrielle miljøer:
vakuuttaa täten yksinomaisella vastuullaan, että jäljempänä kuvattu asuinrakennuksiin, pientoillisuuskäyttöön ja kaupalliseen käyttöön tarkoitettu ilmastointilaitteet ja lämpöpumpat:
tímto na vlastní odpovědnost prohlašuje, že níže popsané klimatizační jednotky a tepelná čerpadla pro použití v obytných prostředích, komerčních prostředích a prostředích lehkého průmyslu:
týmto na svoju výlučnú zodpovednosť vyhlasuje, že nasledovné klimatizačné jednotky a tepelné čerpadlá určené na používanie v obytných a obchodných priestoroch a v prostredí ľahkého priemyslu:
alulírott kizárólagos felelősségére nyilatkozik, hogy az alábbi lakossági, kereskedelmi és kisipari környezetben való használatra szánt klímaberendezések és hőszivattyúk:
izjavlja pod izključno lastno odgovornostjo, da so spodaj navedene klimatske naprave in toplotne črpalke, namenjene uporabi v stanovanjskih, komercialnih in lahkoindustrijskih okoljih:
declară, prin prezenta, pe proprie răspundere, faptul că aparatele de climatizare și pompele de căldură descrise mai jos și destinate utilizării în medii rezidențiale, comerciale și din industria ușoară:
kinnitab käesolevaga oma ainuvastutuse, et allpool toodud kliimaseadmed ja soojuspumbad on mõeldud kasutamiseks elu-, äri- ja kergtööstuskeskkondades:
ar šo, vienpersoniski uzņemoties atbildību, paziņo, ka tālāk aprakstītie gaisa kondicionētāji un siltumsūkņi ir paredzēti lietošanai dzīvojamajās, komercdarbības un vieglās rūpniecības telpās.
šiuo vien tik savo atsakomybe pareiškia, kad toliau apibūdinti oro kondicionieriai ir šilumos siurbiai skirti naudoti gyvenamosiose, komercinėse ir lengvosios pramonės aplinkose:
ovime izjavljuje pod izključivom odgovornostjo da su klimatizacijski uređaji i toplinske dizalice opisane u nastavku namijenjeni za upotrebu u stambenim i poslovnim okruženjima te okruženjima lake industrije:
ovim izjavljuje na svoju isključivu odgovornost da su klima-uređaji i toplotne pumpe opisane u daljem tekstu za upotrebu u stambenim, komercijalnim okruženjima i okruženjima sa lakom industrijom:
настоящим заявляют и берет на себя исключительную ответственность за то, что кондиционеры и тепловые насосы, описанные ниже и предназначенные для эксплуатации в жилых помещениях, торговых залах и на предприятиях легкой промышленности:
чим заявляє, беручи на себе повну відповідальність за це, що кондиціонери й теплові насоси, описані нижче й призначені для використання в житлових приміщеннях, торговельних залах і на підприємствах легкої промисловості:

MITSUBISHI ELECTRIC, MSZ-EF18VGW/-, MSZ-EF18VGB/-, MSZ-EF18VGS/-, MSZ-EF22VGW/-, MSZ-EF22VGB/-, MSZ-EF22VGS/-, MSZ-EF25VGW/MUZ-EF25VG, MSZ-EF25VGW/MUZ-EF25VGH, MSZ-EF25VGB/MUZ-EF25VGH, MSZ-EF25VGB/MUZ-EF25VGH, MSZ-EF25VGS/MUZ-EF25VGH, MSZ-EF25VGS/MUZ-EF25VGH, MSZ-EF35VGW/MUZ-EF35VGH, MSZ-EF35VGB/MUZ-EF35VGH, MSZ-EF35VGS/MUZ-EF35VGH, MSZ-EF35VGS/MUZ-EF35VGH, MSZ-EF35VGS/MUZ-EF35VGH, MSZ-EF42VGW/MUZ-EF42VGH, MSZ-EF42VGB/MUZ-EF42VGH, MSZ-EF42VGS/MUZ-EF42VGH, MSZ-EF50VGW/MUZ-EF50VG, MSZ-EF50VGB/MUZ-EF50VGH, MSZ-EF50VGS/MUZ-EF50VGH

Note: Its serial number is on the nameplate of the product.
Hinweis: Die Seriennummer befindet sich auf dem Kennschild des Produkts.
Remarque : Le numéro de série de l'appareil se trouve sur la plaque du produit.
Opmerking: het serienummer staat op het naamplaatje van het product.
Nota: El número de serie se encuentra en la placa que contiene el nombre del producto.
Nota: il numero di serie si trova sulla targhetta del prodotto.
Σημείωση: Ο σειριακός του αριθμός βρίσκεται στην πινακίδα ονόματος του προϊόντος.
Nota: o número de série encontra-se na placa que contém o nome do produto.
Bemærk: Serienummeret står på produktets fabriksskilt.
Obs: Serienumret finns på produktens namnplåt.
Not: Serí numarası ürünün isim plakasında yer alır.
Забележка: Серийният му номер е на табелката на продукта.
Uwaga: Numer seryjny znajduje się na tabliczce znamionowej produktu.
Merk: Serienummeret befinnet seg på navneplaten til produktet.

Huomautus: Sarjanumero on merkitty laitteen arvokilpeen.
Poznámka: Příslušné sériové číslo se nachází na štítku produktu.
Poznámka: Výrobné číslo sa nachádza na typovom štítku výrobku.
Megjegyzés: A sorozatszám a termék adattábláján található.
Opomba: serijska številka je zapisana na tipski ploščici enote.
Notă: Numărul de serie este specificat pe plăcuța indicatoare a produsului.
Márkus: Seerianumber asub toote andmesilbil.
Piezīme: Serijas numurs ir norādīts uz ierīces datu plāksnītes.
Pastaba: Serijos numeris nurodytas gaminio vardinį duomenų lentelėje.
Napomena: serijski broj nalazi se na natpisnoj pločici proizvoda.
Napomena: Serijski broj nalazi se na nazivnoj pločici proizvoda.
Примечание: серийный номер указан на паспортное табличке изделия.
Примітка: Серійний номер вказано на паспортній таблиці виробу.

Directives	Direttive	Direktifler	Směrnice	Direktiivid	Директивы
Richtlijnen	Οδηγίες	Директиви	Smernice	Direktīvas	Директивы
Directives	Directivas	Dyrektyw	Írányelvek	Direktvyvos	
Richtlijnen	Direktiver	Direktiver	Direktive	Direktive	
Directivas	Direktiv	Direktiivit	Directive	Direktive	

2014/35/EU: Low Voltage Directive
2006/42/EC: Machinery Directive
2014/30/EU: Electromagnetic Compatibility Directive
2011/65/EU, (EU) 2015/863 and (EU) 2017/2102: RoHS Directive

Issued: 2 December, 2019 Akira HIDAKA
THAILAND Manager, Quality Assurance Department

EC DECLARATION OF CONFORMITY
EG-KONFORMITÄTSEKTLÄRUNG
DÉCLARATION DE CONFORMITÉ CE
EG-CONFORMITEITSVERKLARING
DECLARACIÓN DE CONFORMIDAD CE
DICHIARAZIONE DI CONFORMITÀ CE
ΔΗΛΩΣΗ ΠΙΣΤΟΤΗΤΑΣ ΕΚ
DECLARAÇÃO DE CONFORMIDADE CE
EU-OVERENSSTEMMELSESERKLÆRING

EG-DEKLARATION OM ÖVERENSSTÄMMELSE
EC UYGUNLUK BEYANI
ЕС ДЕКЛАРАЦИЯ ЗА СЪОТВЕТСТВИЕ
DEKLARACJA ZGODNOŚCI WE
CE-ERKLÆRING OM SAMSVAR
EY-VAATIMUSTENMUKAISUUSVAKUUTUS
ES PROHLÁŠENÍ O SHODĚ
EY-HLÁSENIE O ZHODE ES
EK MEGFELELŐSÉGI NYILATKOZAT

IZJAVA O SKLADNOSTI ES
DECLARAȚIE DE CONFORMITATE CE
EU VASTAVUSDEKLARAATIOON
EK ATBILSTĪBAS DEKLARĀCIJA
EB ATITIKTIKES DEKLARACIJA
EC IZJAVA O SUKLADNOSTI
EZ IZJAVA O USAGLAŠENOSTI
ДЕКЛАРАЦИЯ СООТВЕТСТВИЯ НОРМАМ ЕС
ДЕКЛАРАЦІЯ ВІДПОВІДНОСТІ НОРМАМ ЄС

MITSUBISHI ELECTRIC CONSUMER PRODUCTS (THAILAND) CO., LTD
700/406 MOO 7, TAMBON DON HUA ROH, AMPHUR MUANG, CHONBURI 20000, THAILAND

hereby declares under its sole responsibility that the air conditioners and heat pumps described below for use in residential, commercial and light-industrial environments:
erklärt hiermit auf seine alleinige Verantwortung, dass die Klimaanlage und Wärmepumpen für das häusliche, kommerzielle und leicht-industrielle Umfeld wie unten beschrieben:
déclare par la présente et sous sa propre responsabilité que les climatiseurs et les pompes à chaleur décrits ci-dessous, destinés à un usage dans des environnements résidentiels, commerciaux et d'industrie légère :

verklaart hierbij onder eigen verantwoordelijkheid dat de voor residentiële, commerciële en licht-industriële omgevingen bestemde airconditioners en warmtepompen zoals onderstaand beschreven:

por la presente declara bajo su única responsabilidad que los acondicionadores de aire y bombas de calor descritas a continuación para su uso en entornos residenciales, comerciales y de industria ligera:
conferma con la presente, sotto la sua esclusiva responsabilità, che i condizionatori d'aria e le pompe di calore descritti di seguito e destinati all'utilizzo in ambienti residenziali, commerciali e semi-industriali:

με το παρόν πιστοποιεί με αποκλειστική της ευθύνη ότι οι τα κλιματιστικά και οι αντλίες θέρμανσης που περιγράφονται παρακάτω για χρήση σε οικιακό, επαγγελματικό και ελαφριάς βιομηχανίας περιβάλλοντα:

através da presente declara sob sua única responsabilidade que os aparelhos de ar condicionado e bombas de calor abaixo descritos para uso residencial, comercial e de indústria ligeira:

erklærer hermed under eneansvar, at de herunder beskriver airconditionanlæg og varmepumper til brug i privat boligbyggeri, erhvervsområder og inden for let industri:

intygar härmed att luftkonditioneringarna och värmepumparna som beskrivs nedan för användning i bostäder, kommersiella miljöer och lätta industriella miljöer:
ev. ticaret ve hafif sanayi ortamlarında kullanılm amaçlı üretilen ve aşağıda açıklanan klima ve ısıtma pompalarıyla ilgili aşağıdaki hususları yalnızca kendi sorumluluğunda beyan eder:

декларира на своя собствена отговорност, че климатичите и термopомпите, описани по-долу, за употреба в жилищни, търговски и леки промишлени условия:
niniejszym oświadczam na swoją wyłączną odpowiedzialność, że klimatyzatory i pompy ciepła opisane poniżej, są przeznaczone do zastosowań w środowisku mieszkalnym, handlowym i lekkim przemysłowym:

erklærer et fullstendig ansvar for undernevnte klima- og varmepumper ved bruk i boliger, samt kommersielle og lettindustrielle miljøer:
vakuuttaa täten yksinomaista vastuutaan, että jäljempänä kuvattut asuinrakennuksiin, pientaloisuuskäyttöön ja kaupalliseen käyttöön tarkoitettui ilmastointilaitteet ja lämpöpumpat:

tímto na vlastní odpovědnost prohlašuje, že níže popsané klimatizační jednotky a tepelná čerpadla pro použití v obytných prostředích, komerčních prostředích a prostředích lehkého průmyslu:
tytmo na svoju výlučnú zodpovednosť vyhlasuje, že nasledovné klimatizačné jednotky a tepelné čerpadlá určené na používanie v obytných a obchodných priestoroch a v prostredí ľahkého priemyslu:

alulírott kizárólagos felelősségére nyilatkozik, hogy az alábbi lakossági, kereskedelmi és kisipari környezetben való használatra szánt klímaberendezések és hőszivattyúk:
izjavlja pod izključno lastno odgovornostjo, da so spodaj navedene klimatske naprave in toplotne črpalke, namenjene uporabi v stanovanjskih, komercialnih in lahkoindustrijskih okoljih:

declară, prin prezenta, pe proprie răspundere, faptul că aparatele de climatizare și pompele de căldură descrise mai jos și destinate utilizării în medii rezidențiale, comerciale și din industria ușoară:

kinnitab käesolevaga oma ainuvastutuse, et allpool toodud kliimaseadmed ja soojuspumbad on mõeldud kasutamiseks elu-, äri- ja kergtööstuskeskkondades:
ar šo, vienpersoniski uzņemoties atbildību, paziņo, ka tālāk aprakstītie gaisa kondicionētāji un siltumsūkņi ir paredzēti lietošanai dzīvojamajās, komercdarbības un vieglās rūpniecības telpās.

šuo vien tik savo atsakomybe pareiški, kad toliau apibūdinti oro kondicionieriai ir šilumos siurbiai skirti naudoti gyvenamosiose, komercinėse ir lengvosios pramonės aplinkose:
ovime izjavljuje pod izključivom odgovornostjo da su klimatizacijski uređaji i toplinske dizalice opisane u nastavku namijenjeni za upotrebu u stambenim i poslovnim okruženjima te okruženjima lake industrije:

ovim izjavljuje na svoju isključivu odgovornost da su klima-uređaji i toplotne pumpe opisane u daljem tekstu za upotrebu u stambenim, komercijalnim okruženjima i okruženjima sa lakom industrijom:

настоящим заявляет и берет на себя исключительную ответственность за то, что кондиционеры и тепловые насосы, описанные ниже и предназначенные для эксплуатации в жилых помещениях, торговых залах и на предприятиях легкой промышленности:
чим заявляє, беручи на себе повну відповідальність за це, що кондиціонери й теплові насоси, описані нижче й призначені для використання в житлових приміщеннях, торговельних залах і на підприємствах легкої промисловості:

ар šo, vienpersoniski uzņemoties atbildību, paziņo, ka tālāk aprakstītie gaisa kondicionētāji un siltumsūkņi ir paredzēti lietošanai dzīvojamajās, komercdarbības un vieglās rūpniecības telpās.

šuo vien tik savo atsakomybe pareiški, kad toliau apibūdinti oro kondicionieriai ir šilumos siurbiai skirti naudoti gyvenamosiose, komercinėse ir lengvosios pramonės aplinkose:
ovime izjavljuje pod izključivom odgovornostjo da su klimatizacijski uređaji i toplinske dizalice opisane u nastavku namijenjeni za upotrebu u stambenim i poslovnim okruženjima te okruženjima lake industrije:

ovim izjavljuje na svoju isključivu odgovornost da su klima-uređaji i toplotne pumpe opisane u daljem tekstu za upotrebu u stambenim, komercijalnim okruženjima i okruženjima sa lakom industrijom:

настоящим заявляет и берет на себя исключительную ответственность за то, что кондиционеры и тепловые насосы, описанные ниже и предназначенные для эксплуатации в жилых помещениях, торговых залах и на предприятиях легкой промышленности:
чим заявляє, беручи на себе повну відповідальність за це, що кондиціонери й теплові насоси, описані нижче й призначені для використання в житлових приміщеннях, торговельних залах і на підприємствах легкої промисловості:

MITSUBISHI ELECTRIC, MSZ-EF18VGKB/-, MSZ-EF18VGKB/-, MSZ-EF18VGKS/-, MSZ-EF22VGKW/-, MSZ-EF22VGKB/-, MSZ-EF22VGKS/-, MSZ-EF25VGKW/MUZ-EF25VG, MSZ-EF25VGKW/MUZ-EF25VGH, MSZ-EF25VGKB/MUZ-EF25VG, MSZ-EF25VGKB/MUZ-EF25VGH, MSZ-EF25VGKS/MUZ-EF25VG, MSZ-EF25VGKS/MUZ-EF25VGH, MSZ-EF35VGKW/MUZ-EF35VG, MSZ-EF35VGKW/MUZ-EF35VGH, MSZ-EF35VGKB/MUZ-EF35VG, MSZ-EF35VGKB/MUZ-EF35VGH, MSZ-EF35VGKS/MUZ-EF35VG, MSZ-EF35VGKS/MUZ-EF35VGH, MSZ-EF42VGKW/MUZ-EF42VG, MSZ-EF42VGKB/MUZ-EF42VG, MSZ-EF42VGKS/MUZ-EF42VG, MSZ-EF50VGKW/MUZ-EF50VG, MSZ-EF50VGKB/MUZ-EF50VG, MSZ-EF50VGKS/MUZ-EF50VG

Note: Its serial number is on the nameplate of the product.
Hinweis: Die Seriennummer befindet sich auf dem Kennschild des Produkts.
Remarque : Le numéro de série de l'appareil se trouve sur la plaque du produit.
Opmerking: het serienummer staat op het naamplaatje van het product.
Nota: El número de serie se encuentra en la placa que contiene el nombre del producto.
Nota: il numero di serie si trova sulla targhetta del prodotto.
Σημείωση: Ο σειριακός του αριθμός βρίσκεται στην πινακίδα ονόματος του προϊόντος.
Nota: o número de série encontra-se na placa que contém o nome do produto.
Bemærk: Serienummeret står på produktets fabriksskilt.
Obs: Serienumret finns på produktens namnplåt.
Not: Serí numarasi ürünün isim plakasında yer alır.
Забележка: Серийният му номер е на табелката на продукта.
Uwaga: Numer seryjny znajduje się na tabliczce znamionowej produktu.
Merk: Serienummeret befinnet seg på navneplaten til produktet.

Huomautus: Sarjanumero on merkitty laitteen arvokilpeen.
Poznámka: Příslušné sériové číslo se nachází na štítku produktu.
Poznámka: Výrobné číslo sa nachádza na typovom štítku výrobku.
Megjegyzés: A sorozatszám a termék adattábláján található.
Opomba: serijska številka je zapisana na tipski ploščici enote.
Notă: Numărul de serie este specificat pe plăcuța indicatoare a produsului.
Märkus: Seerianumber asub toote andmesildil.
Piezīme: Serijas numurs ir norādīts uz ierīces datu plāksnītes.
Pastaba: Serijos numeris nurodytas gaminio vardinį duomenų lentelėje.
Napomena: serijski broj nalazi se na natpisnoj pločici proizvoda.
Napomena: Serijski broj nalazi se na nazivnoj pločici proizvoda.
Примечание: серийный номер указан на паспортной табличке изделия.
Примітка: Серійний номер вказано на паспортній таблиці виробу.

Directives	Direttive	Direktifler	Směrnice	Direktiivid	Директивы
Richtlijnen	Οδηγίες	Директиви	Smernice	Direktīvas	Директивы
Directives	Directivas	Dyrektyywy	Irányelvek	Direktvyvos	
Richtlijnen	Direktiver	Direktiver	Direktive	Direktive	
Directivas	Direktiv	Direktiivit	Directive	Direktive	

2014/53/EU: Radio Equipment Directive
2006/42/EC: Machinery Directive
2011/65/EU, (EU) 2015/863 and (EU) 2017/2102: RoHS Directive

Issued: 2 December, 2019 Akira HIDAKA
THAILAND Manager, Quality Assurance Department

MITSUBISHI ELECTRIC CORPORATION

HEAD OFFICE: TOKYO BUILDING, 2-7-3, MARUNOUCHI, CHIYODA-KU, TOKYO 100-8310, JAPAN