

CITY MULTI Control System

Smart ME Controller PAR-U02MEDA

Installation Manual

For distribution to dealers and contractors

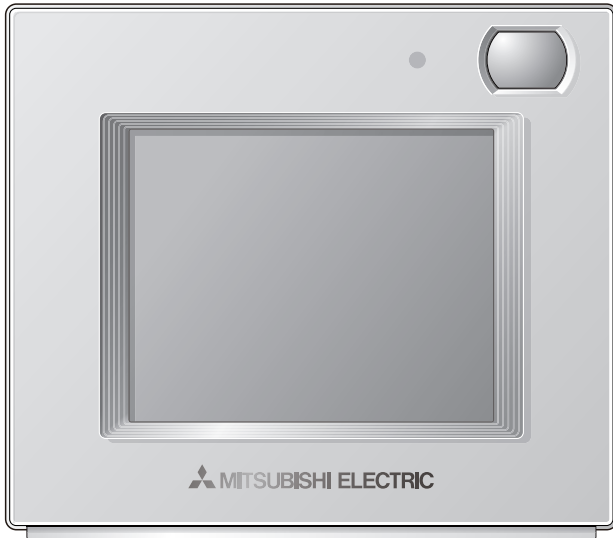

English

Français

Español

Italiano

Português

Ελληνικά

Türkçe

Slovenščina

Hrvatski

Română

Prior to use, thoroughly read the instructions in this manual to use the product correctly.

Retain this manual for future reference.

Make sure that the CD-ROM, this manual, and Simple Operation Manual are passed on to any future users.

To ensure safety and proper operation of the remote controller, the remote controller should only be installed by qualified personnel.

Chapter 1. Installation

This installation manual describes how to install the Smart ME Controller for use with Mitsubishi Building Air Conditioning System, direct expansion type CITY MULTI air conditioner indoor units (“-A” type and later).

Please be sure to read this installation manual and Instruction Book that are supplied with the Remote Controller before proceeding with the installation. Failure to follow the instructions may result in equipment damage.



For information on how to wire and install the air conditioning units, refer to the Air Conditioner Installation Manual.

After the installation, hand over this manual to users.

Smart ME Controller is a type of ME Remote Controllers, sometimes simply referred to as ME Remote Controller.

1 Safety Precautions

- Read the following safety precautions prior to installation.
- Observe these precautions carefully to ensure safety.

 WARNING	Indicates a risk of death or serious injury.
 CAUTION	Indicates a risk of serious injury or structural damage.

- After reading this manual, pass it on to the end user to retain for future reference.
- Keep this manual for future reference and refer to it as necessary. This manual should be made available to those who repair or relocate the controller. Make sure that the manual is passed on to any future users.

All electric work must be performed by qualified personnel.

General precautions

WARNING

Do not install the unit in a place where large amounts of oil, steam, organic solvents, or corrosive gases, such as sulfuric gas, are present or where acidic/alkaline solutions or sprays are used frequently. These substances can compromise the performance of the unit or cause certain components of the unit to corrode, which can result in electric shock, malfunctions, smoke, or fire.

To reduce the risk of shorting, current leakage, electric shock, malfunctions, smoke, or fire, do not wash the controller with water or any other liquid.

To reduce the risk of electric shock, malfunctions, smoke or fire, do not operate the switches or touch other electrical parts with wet hands.

To reduce the risk of injury or electric shock, before spraying a chemical around the controller, stop the operation and cover the controller.

To reduce the risk of injury or electric shock, stop the operation and switch off the power supply before cleaning, maintaining, or inspecting the controller.

Properly install all required covers to keep moisture and dust out of the controller. Dust accumulation and water can cause electric shock, smoke, or fire.

To reduce the risk of injury, keep children away while installing, inspecting, or repairing the controller.

 **CAUTION**

To reduce the risk of fire or explosion, do not place flammable materials or use flammable sprays around the controller.

To reduce the risk of damage to the controller, do not directly spray insecticide or other flammable sprays on the controller.

To reduce the risk of electric shock or malfunctions, do not touch the touch panel with a pointy or sharp object.

To reduce the risk of injury and electric shock, avoid contact with sharp edges of certain parts.

To avoid injury from broken glass, do not apply excessive force on the glass parts.

To reduce the risk of injury, wear protective gear when working on the controller.

Do not directly stare at the LED light, as this may damage your eyes.

Precautions during installation

 **WARNING**

Do not install the controller where there is a risk of leaking flammable gas. If flammable gas accumulates around the controller, it may ignite and cause a fire or explosion.

Properly dispose of the packing materials. Plastic bags pose suffocation hazard to children.

Take appropriate safety measures against earthquakes to prevent the controller from causing injury.

To prevent injury, install the controller on a flat surface strong enough to support its weight.

 **CAUTION**

To reduce the risk of shorting, current leakage, electric shock, malfunctions, smoke, or fire, do not install the controller in a place exposed to water or in a condensing environment.

Controller must be installed by qualified personnel according to the instructions detailed in the Installation Manual. Improper installation may result in electric shock or fire.

When attaching the cover and the top casing to the bottom casing, push it until it they click into place. If they are not properly locked into place, they may fall, causing personal injury, controller damage, or malfunctions.

Precautions during wiring

 **WARNING**

To reduce the risk of damage to the controller, malfunctions, smoke, or fire, do not connect the power cable to the signal terminal block.

Properly secure the cables in place and provide adequate slack in the cables so as not to stress the terminals. Improperly connected cables may break, overheat, and cause smoke or fire.

To reduce the risk of injury or electric shock, switch off the main power before performing electrical work.

All electric work must be performed by a qualified electrician according to the local regulations, standards, and the instructions detailed in the Installation Manual. Capacity shortage to the power supply circuit or improper installation may result in malfunction, electric shock, smoke, or fire.

To reduce the risk of current leakage, overheating, smoke, or fire, use properly rated cables with adequate current carrying capacity.

 **CAUTION**

To reduce the risk of electric shock, shorting, or malfunctions, keep wire pieces and sheath shavings out of the terminal block.

To reduce the risk of shorting, current leakage, electric shock, or malfunctions, keep the cables out of contact with controller edges.

To reduce the risk of electric shock, malfunctions, or fire, seal the gap between the cables and cable access holes with putty.

Precautions for moving or repairing the controller

WARNING

The controller should be repaired or moved only by qualified personnel.
Do not disassemble or modify the controller.
Improper installation or repair may cause injury, electric shock, or fire.

CAUTION

To reduce the risk of shorting, electric shock, fire, or malfunction, do not touch the circuit board with tools or with your hands, and do not allow dust to accumulate on the circuit board.

Additional precautions

To avoid damage to the controller, use appropriate tools to install, inspect, or repair the controller.

This controller is designed for exclusive use with the Building Management System by Mitsubishi Electric. The use of this controller for with other systems or for other purposes may cause malfunctions.

Take appropriate measures against electrical noise interference when installing the air conditioners in hospitals or facilities with radio communication capabilities. Inverter, high-frequency medical, or wireless communication equipment as well as power generators may cause the air conditioning system to malfunction. Air conditioning system may also adversely affect the operation of these types of equipment by creating electrical noise.

To avoid malfunctions, do not bundle power cables and signal cables together, or place them in the same metallic conduit.

To prevent malfunctions, do not remove the protective film or the circuit board from the casing.

To avoid damage to the controller, do not overtighten the screws.

Use a flat-head screwdriver with a blade width of 4-5.5 mm (5/32-7/32 in). The use of a screwdriver with a narrower or wider blade tip may damage the controller casing.

To prevent damage to the controller casing, do not force the driver to turn with its tip inserted in the slot.

To avoid discoloration, do not use benzene, thinner, or chemical rag to clean the controller. To clean the controller, wipe with a soft cloth soaked in water with mild detergent, wipe off the detergent with a wet cloth, and wipe off water with a dry cloth.

To avoid damage to the controller, provide protection against static electricity.

Do not use solderless terminals to connect cables to the terminal block.
Solderless terminals may come in contact with the circuit board and cause malfunctions or damage the controller cover.

To avoid damage to the controller, do not make holes on the controller cover.

To avoid deformation and malfunction, do not install the remote controller in direct sunlight or where the ambient temperature may exceed 40°C (104°F) or drop below 0°C (32°F).

Do not install the controller on the control panel door. Vibrations or shocks to the controller may damage the controller or cause the controller to fall.

Hold the cables in place with clamps to prevent undue force from being applied to the terminal block and causing cable breakage.

To prevent cable breakage and malfunctions, do not hang the top controller casing hang by the cable.

The CD-ROM that is supplied with Smart ME Controller

 **WARNING** The CD-ROM can only be played on a CD-drive or a DVD-drive. Do not attempt to play the CD-ROM on an audio CD player as this may damage your ears and/or speakers.

The CD-ROM that is supplied with the Smart ME Controller contains an Installation Manual and Instruction Book.

Each document is in PDF format.

Viewing documents requires a computer with Adobe® Reader® or Adobe® Acrobat® installed.

“Adobe® Reader®” and “Adobe® Acrobat®” are registered trademarks of Adobe Systems Incorporated.

2 Component names and supplied parts

The following parts are included in the box.

Parts name	Qty.
Remote controller (front cover) *1	1
Remote controller (top case) *1	1
Remote controller (bottom case)	1
Roundhead cross slot screws M4×30 *2	4
Wood screw 4.1×16 *2 (for direct wall installation)	4
Installation Manual (this manual)	1
Simple Operation Manual	1
CD-ROM (Installation Manual, Instruction Book)	1

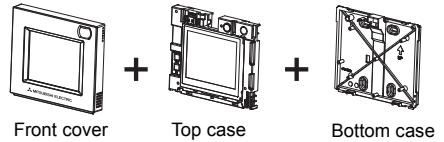

*1 The front cover is already installed on the top case at factory shipment.

*2 ISO metric screw thread

*3 Remote controller cable is not included.

3 Field-supplied parts/Required tools

(1) Field-supplied parts

Parts name	Qty.	Notes
Double switch box	1	Not required for direct wall installation
Thin metal conduit	As needed	
Locknut and bushing	As needed	
Cable cover	As needed	Required for routing remote controller cable along a wall
Putty	As needed	
Molly anchor	As needed	
Remote controller cable (0.3 mm ² (AWG 22) 2-core sheathed cable)	As needed	If the remote controller cable exceeds 10 m (32 ft), use an electric wire that meets the following specification. CVVS: 1.25 mm ² (standard AWG 16) or equivalent CPEVS: ø1.2 mm (standard AWG 16) or equivalent

(2) Required tools

- Flat-tip screwdriver (Width: 4-5.5 mm (5/32-7/32 in))
- Knife or nipper
- Miscellaneous tools

4 System diagram

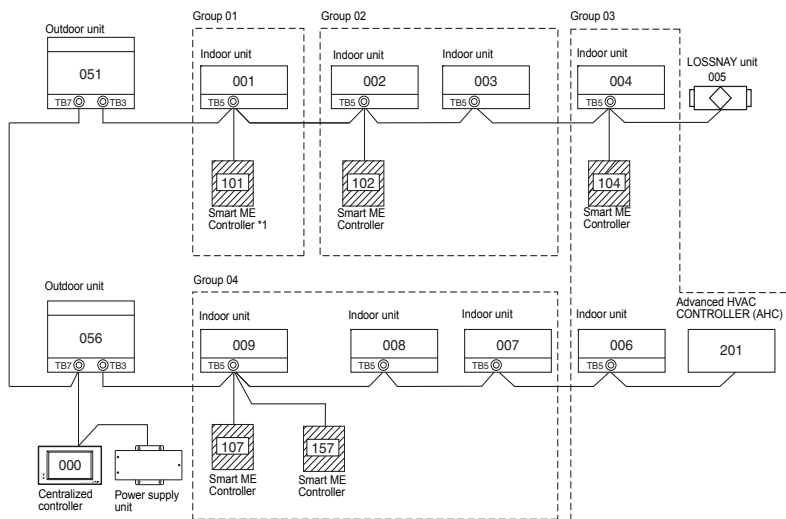

*1 The power consumption coefficient of the Smart ME Controller is "0.5" and that of a ME Remote Controller (PAR-F27MEA) is "0.25".
If the number of Smart ME Controllers is high and the total power supply they require exceeds the outdoor unit's ability to supply power, a Transmission booster (PAC-SF46EPA) will be required.

Outdoor unit	Transmission booster	Indoor unit	Smart ME Controller
32	25	1 (*1)	0.5

*1: "7" for the P200 and P250 models

(1) Wiring from the remote controller

- Connect to TB5 (terminal block for indoor-outdoor transmission cable) on any indoor unit in same M-NET system.
- The terminal block has no polarity. Connect to the terminals M1 and M2.

(2) Operating in a group (Groups 01, 02, 03, and 04)

- Assign the lowest address to the main indoor unit in the group.
The remote controller address should be set to a number that equals the main indoor unit address plus 100.

(3) Up to two remote controllers (main and sub) can be connected to an indoor unit or a group of indoor units.

- Connect the main and sub remote controllers in the same way as described in (1) above.
- Be sure to set the main and sub remote controller addresses.
The sub remote controller address should be set to a number that equals the main indoor unit address plus 150.

⚠ CAUTION

- Remote controllers cannot be wired together. Only one cable can be connected to the remote controller terminal block.
- The ME remote controller and MA remote controller cannot be connected in the same group.

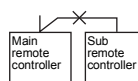

5 How To Install

This remote controller is for the wall installation. It can be installed either in the switch box or directly on the wall. When performing direct wall installation, cables can be thread through either back or top of the remote controller.

(1) Selecting an installation site

Install the remote controller (switch box) on the site where the following conditions are met.

(a) A flat surface

(b) A place where the remote controller can measure the accurate room temperature and humidity
Sensors to monitor the room temperature are on the indoor unit and on the remote controller.

When the room temperature is monitored with the sensor on the remote controller, the main remote controller monitors the room temperature. When using the sensor on the remote controller, follow the instructions below.

- To monitor the accurate room temperature and humidity, install the remote controller away from direct sunlight, heat sources, and the supply air outlet of the air conditioner.
- Install the remote controller in a location that allows the sensor to measure the representative room temperature and humidity.
- Install the remote controller where no wires are routed around the temperature sensor on the controller or where no obstacles block the air inlet, otherwise the sensor cannot measure accurate room temperature and humidity.
- After the controller has been exposed to high humidity (above 80%RH) for 60 hours, the humidity detection value will be offset by 3%RH. When the ambient humidity drops below 80%RH, the offset will be gradually cancelled.
- Do not install the controller where it is exposed to high concentration of acid, alkaline, or volatile organic compounds.
- If exposed to cigarette smoke for a long time, the humidity detection value will be offset.

(c) Install the remote controller where occupancy and brightness can be properly detected.
The remote controller has an occupancy sensor and a brightness sensor.

Each sensor has a sensor-detection zone.

- Install the remote controller where the coverage area covers the appropriate area in the room. The maximum distance the sensor can detect occupancy is approximately 10 m (32 ft).

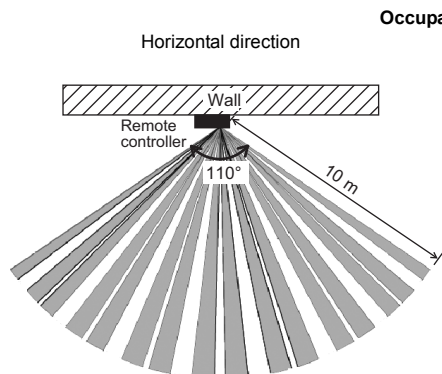

Figure 1

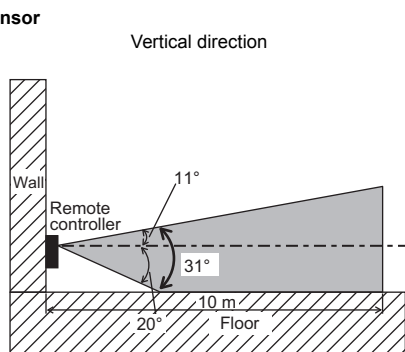

Figure 2

■: Detection area

* As an inherent characteristic of the occupancy sensor, it is more sensitive to movements across the area indicated by ■ than to movements straight toward the sensor.

Occupancy sensor detects occupancy based on the temperature difference between the occupant and its surroundings.

To be precise, to enhance the sensitivity of the sensor to occupant movements, the occupancy sensor is designed to detect the changes in the amount of infrared light emitted from an object in the detection zone, including human bodies.

The occupancy sensor will not detect occupancy if no movements exist.

The sensor also becomes less sensitive to occupancy when the temperature difference between the occupant and its surroundings is small.

- Select the installation location carefully to avoid false detection.

Factors that contribute to false detection by the occupancy sensor

- Direct sunlight to the remote controller
- Supply air directed straight toward the remote controller
- Fireplace in the detection zone
- Portable heater (e.g., oscillating electric heater) in the detection zone
- Excessive vibrations or large impact inflicted on the remote controller
- Strong electrical noise
- Movements of small animals, such as cats and dogs

Brightness sensor

Horizontal direction

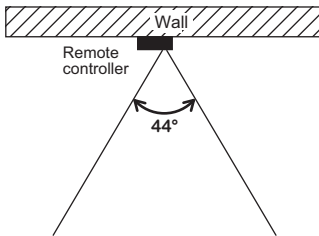

Figure 3

Vertical direction

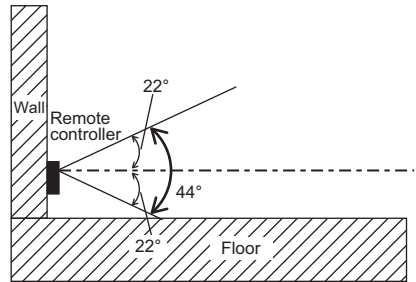

Figure 4

Handling precautions

- Keep the lens scratch-free.
- Do not place adhesive tape or labels over the lens.
- Use a soft cloth to clean the lens.

Important

Do not install the controller in a place where the difference between the remote controller surface temperature and the actual room temperature will be great.

If the temperature difference is too high, room temperature may not be adequately controlled.

To avoid deformation and malfunction, do not install the remote controller in direct sunlight, where the ambient temperature may rise above 40°C (104°F) or drop below 0°C (32°F), or where the relative humidity may rise above 90% or drops below 20%.

To reduce the risk of malfunctions, do not install the controller in a place where water or oil may come into contact with the controller, or in a condensing or corrosive environments.

Do not install the remote controller directly onto electrically conductive objects such as metal plate that has not been painted.

To use the Energy Saving Assist function in a system with both main and sub remote controllers, activate the function only on the remote controller whose coverage area is the largest.

(2) Installation space

Leave a space around the remote controller as shown in the figure below, regardless of whether the controller is installed in the switch box or directly on the wall. Removing the remote controller will not be easy with insufficient space.

Also, leave an operating space in front of the remote controller.

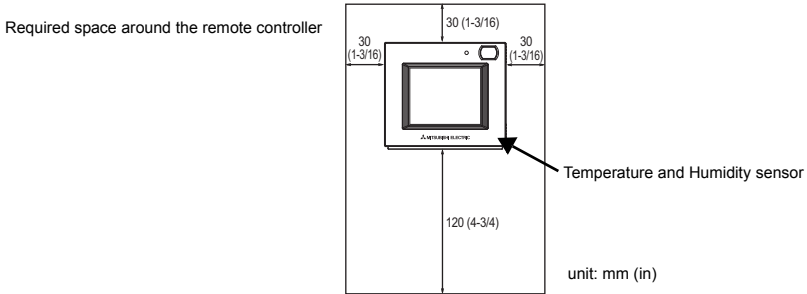

(3) Installation work

Important

Use caution when handling circuit boards to prevent damage from static electricity. Although the circuit board is covered with an insulation sheet, part of the circuit board is exposed. Use extra caution not to let your fingers come in contact with the circuit board.

The remote controller can be installed either in the switch box or directly on the wall. Perform the installation properly according to the method.

① Drill a hole in the wall.

■ Installation using a switch box

- Drill a hole in the wall, and install the switch box on the wall.
- Connect the switch box to the conduit tube.

■ Direct wall installation

- Drill a hole in the wall, and thread the cable through it.
 - * No cable access hole is required when running the remote controller cable along the wall.

② Seal the cable access hole with putty.

■ Installation using a switch box

- Seal the cable access hole at the connection of switch box and conduit tube with putty.

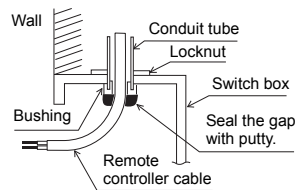

To reduce the risk of electric shock, malfunctions, or fire, seal the gap between the cables and cable access holes with putty.

③ Prepare the bottom case of the remote controller.

- * Take the following procedure only when performing direct wall installation and running the remote controller cable along the wall.

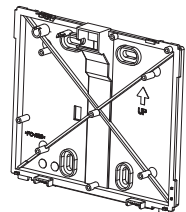

Bottom case

- Cut out the thin-wall part on the cover (indicated with the shaded area in the right figure) with a knife or a nipper.

Note:

Make sure that the hole edges are smooth and will not damage the wires.

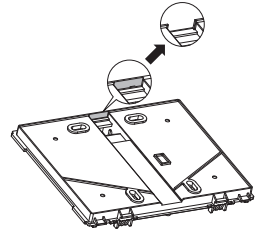

④ Install the bottom case.

- Remove the sheath as shown in the figure at right, and route the remote controller cable behind the bottom case. Install the bottom case.

■ Installation using a switch box

- Secure at least two corners of the switch box with screws.

■ Direct wall installation

- Secure at least two corners of the remote controller with screws.
- Be sure to secure top-left and bottom-right corners of the remote controller (viewed from the front) to prevent it from lifting. (Use molly anchor etc.)

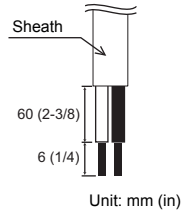

■ Installation using a switch box

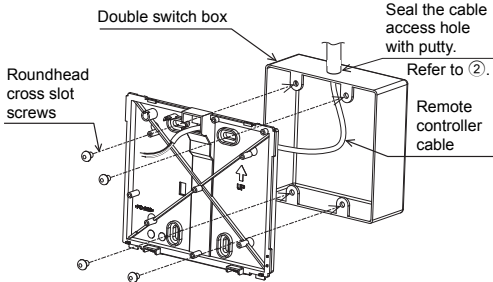

■ Direct wall installation

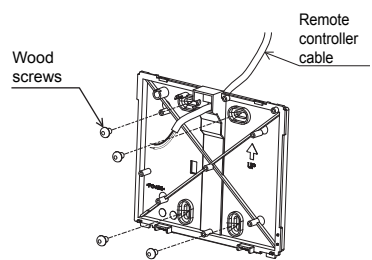

Important

To avoid damage to the controller, do not overtighten the screws.

To avoid damage to the controller, do not make holes on the controller cover.

⑤ Install the top case on the bottom case.

Two mounting tabs are at the top of the top case. Hook those two tabs onto the bottom case, and click the top case into place. Check that the case is securely installed and not lifted.

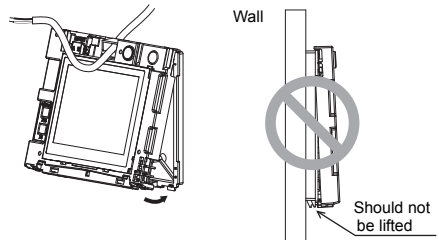

* The controller is shipped with the front cover mounted to the top case. Remove the front cover from the top case before installing the top case on the wall. Refer to "① Uninstalling the front cover" on page 12.

⑥ **Connect the remote controller cable to the terminal block on the top case.**

Connect the remote controller cable to the terminal block.

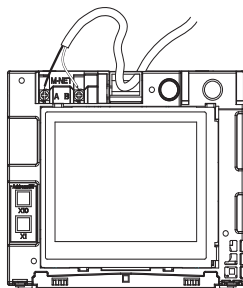

Connect the cable to the terminal block, and insert the cable into the groove.

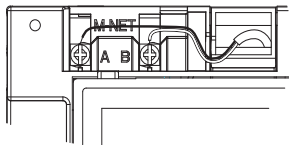
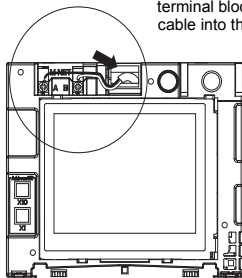

To reduce the risk of electric shock, shorting, or malfunctions, keep wire pieces and sheath shavings out of the terminal block.

Important

Do not use solderless terminals to connect cables to the terminal block. Solderless terminals may come in contact with the circuit board and cause malfunctions or damage the controller cover.

Hold the cables in place with clamps to prevent undue force from being applied to the terminal block and causing cable breakage.

- * Take the following procedure only when performing direct wall installation and drilling a hole in the wall.
- Seal the hole through which the cable is threaded with putty.

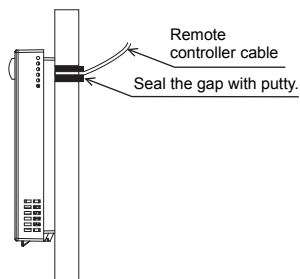

⑦ Set the M-NET addresses.

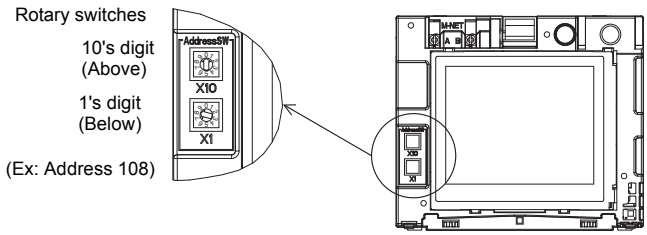

	Address range	Address setting method
Main remote controller	101 to 150	Address that equals the lowest address of the group plus 100
Sub remote controller	151 to 200	Address that equals the lowest address of the group plus 150

Rotary switch setting	Address
01 to 99	101-199 with the 100's digit automatically set to 1
00	200

- * The factory setting for the rotary switches is 01.
- ** M-NET address can be changed with or without the power being applied to the controller. The screen will jump to the [Start-up] screen. Group information for indoor units and AHC units will be deleted, but the rest of the information will be retained.

Important

To set the address, turn the rotary switch with a precision slotted screwdriver [(-), 2.0 mm (1/16 in) (W)] to a torque of less than 19.6 N to avoid the damage to the rotary switches.

⑧ Install the front cover on the top case.

Two mounting tabs are at the top of the front cover. Hook those two tabs onto the top case, and click the front cover into place. Check that the case is securely installed and not lifted.

Important

When attaching the front cover to the top case, push it until it they click into place. If they are not properly locked into place, they may fall, causing personal injury, controller damage, or malfunctions.

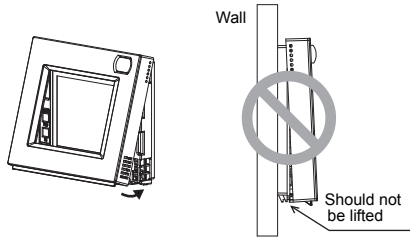

- Direct wall installation (when running the cable along the wall)
 - Thread the cable through the access hole at the top of the remote controller.
 - Seal the cut-out part of the cover with putty.
 - Use a cable cover.

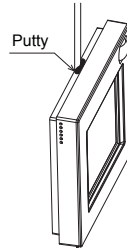

Installation is complete.
Follow the instructions below when uninstalling them.

• Uninstalling the front cover and top case

① Uninstalling the front cover

Insert a flat-tip screwdriver (with a blade width of 5.5 mm (7/32 in) or less) into either of the two latches at the bottom of the remote controller as shown in the figure at right.

Lightly push the tip of the flat-head screwdriver in the direction of the arrow in the figure to remove the front cover.

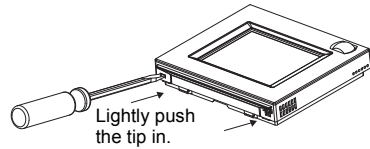

② Uninstalling the top case

Insert a flat-tip screwdriver (with a blade width of 5.5 mm (7/32 in) or less) into either of the two latches at the front of the remote controller as shown in the figure at right.

Push the tip of the flat-head screwdriver in the direction of the arrow in the figure to remove the top case.

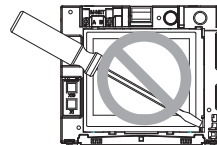
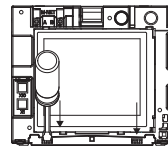

Important

Use a flat-head screwdriver with a blade width of 4-5.5 mm (5/32-7/32 in). The use of a screwdriver with a narrower or wider blade tip may damage the controller casing.

To prevent damage to the controller casing, do not force the driver to turn with its tip inserted in the slot.

To prevent damage to the control board, do not insert the driver into the slot strongly.

6 Important

■ **Discrepancy between the room temperature measured at the wall and the actual room temperature may occur.**

If the following conditions are met, the use of the temperature sensor on the indoor unit is recommended.

- Air distribution in the space is poor.
- There is a great discrepancy between the wall temperature and the actual room temperature.
- The back side of the wall is directly exposed to the outside air.

NOTE: When temperature changes rapidly, the temperature may not be detected accurately.

■ **Refer to the following manual for temperature sensor setting: indoor unit Installation Manual for City Multi.**

■ **At the time of factory shipment, protective sheet is on the operation interface of the front cover.**

Peel off the protective sheet on the operation interface prior to use.

Chapter 2. Initial Setting

This chapter contains information about the settings to be made at the time of installation. Please read the instructions carefully and make the settings accordingly. Refer to Chapter 1 "Installation" for how to install the Remote Controller, and refer to the air conditioning unit installation manuals for how to connect the controller cable to the air conditioning units, or how to install the air conditioning units. Please remember to give all manuals to the end users after installation is complete.

1 Initial Settings

(1) Initial startup settings

Before turning on the controller, first make sure that the controller, indoor units, and outdoor units have been installed properly according to the instructions detailed in the respective manuals. Turn on the controller and the units.

- This manual is intended for the first startup after the unit has been shipped from the factory. If the setting has been changed even once, the popup window or setting screens explained below may not appear.

(a) The Language screen will appear.



- ① Touch the button to select the language of your choice.
- ② Touch the [Done] button.

(b) The Start-up screen will appear.

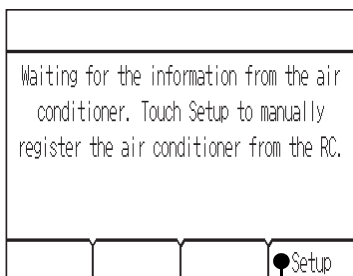

[Case 1] Basic setup (including the setup performed at the time of system controller connection)

The screen will automatically jump to the HOME screen after a while.

Change the initial settings information as necessary. (Refer to section 2 "Service Menu.")

*This screen will not appear if the Basic setup has already been completed.

[Case 2] Manual setup from the controller

Touch the [Setup] button to access the [Setup] screen.

When done making the settings for the "Group setting" and "Interlocked LOSSNAY," touch [Back] to startup the system and return to the Home screen. It may take about 7 minutes until the screen [General equipment] becomes accessible.

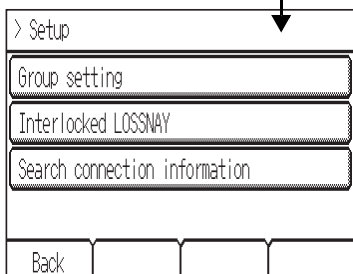

(2) Setup screen

(a) Group setting

Use this screen to register the indoor units and the AHC to be controlled from the controller.

[Group setting]			
IC	Address	▼ 001 ▲	
001 002 003 004	Unit	IC	
005 006 007 008	Function	Set Del	
009 010 011 012			
013 014 015 016			
AHC 201			
Back			

- ① Select an indoor unit or an AHC address in the [Address] field.

The number of units that can be registered.

Indoor unit: 16 units maximum

AHC: 1 unit maximum

* AHC cannot be controlled from the controller unless indoor units are registered with the system.

- ② Touch the [Set] button to register the address, and [Del] to delete the address.

- Successful address registration/deletion:

The registered address(es) will appear on the left side of the screen.

Deleted address will not appear on the screen.

- Error:

"Request denied." or "Is not to be connected" will appear.

(b) Interlocked LOSSNAY

Use this function to interlock the operation of indoor units and LOSSNAY units.

[Interlocked LOSSNAY]			
001 IC 007 IC	Add. 1	▼ 001 ▲	
002 IC 008 IC	Add. 2	▼ 013 ▲	
003 IC 009 IC	Function	Set Conf Del	
004 IC 010 IC			
005 IC 011 IC			
006 IC 012 IC			
Back			

- ① To register LOSSNAY units

Select the indoor unit address in the Add. 1 section.

Select the interlocked LOSSNAY address in the Add. 2 section. Touch the [Set] button to save the setting.

- ② To search for an interlocked setting

Touch the [Conf] button to display in the left column the addresses of the units that are interlocked with the unit whose address was set in the Add. 1 section.

- ③ To delete the interlock settings

After taking Step ② above, select the address to be deleted in the Add. 2 section, and then touch the [Del] button.

When the setting or deletion is successfully completed, "Completed" will appear below [Function] field on the screen.

If setting or deletion fails, "Request denied" will appear below [Function] field on the screen.

(c) Search connection information

Use this screen to specify a unit and search for the controllers that are connected to the unit.

[Search connection information]	
Address	▼ 051 ▲
Function	Conf
001 IC	
002 IC	
003 IC	
004 IC	
005 IC	
006 IC	
Back	

- ① Select an address in the [Address] field.

- ② Touch the [Conf] button to search for the interlocked units.

The results will appear in the left column. (When multiple units are found, the addresses that do not fit on the first page will appear on the successive pages.)

- Search error:

"Request denied." will appear.

After completing the settings, touch the [Back] button on the [Setup] screen. The message "Collecting the information from the air conditioner." will appear, and then the screen will jump to the HOME screen. This signals the completion of the setup process.

Access the Service Menu from the HOME screen to make the settings for other items as necessary.

2 Service Menu

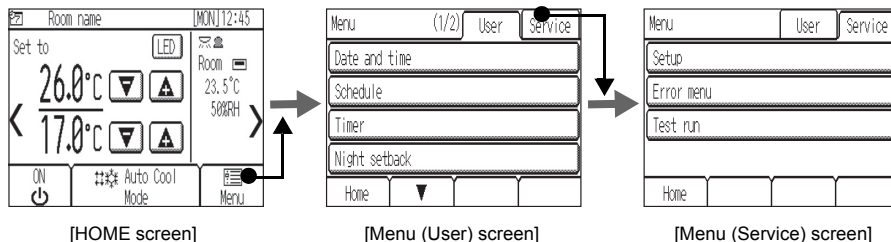

A password is required to access the Menu (Service) screen or some settings under the Menu (User) screen.

- The initial Service password is “9999.” The initial User password is “0000.” Change the password as necessary to prevent unauthorized access.
- Make sure the password is available to the maintenance and other necessary personnel.
- The password can be changed to any four-digit number. On the [Login page], enter the old password, touch the [Change] button, and then enter a new password.
- If you forget your password, log in with the master password.
Master service and user password: 1056

■Service menu items

Item	Detail	Description	Setting	Default	
(1)	Setup	(a) Group setting	Make the group setting for the indoor units, and an AHC	Refer to section 1 "Initial Settings" (2) "Setup screen".	-
		(b) Interlocked LOSSNAY	Enters the interlock settings between indoor and LOSSNAY units		
		(c) Search connection information	Use to search and display the units that are connected to a specified unit.		
		(d) Cool/Heat display	Use to show or hide the operation mode signs (Cool/Heat) on the HOME screen while the units are operated in the Auto mode.	Select between Show/Hide.	Auto: Show
		(e) Temperature sensor offset	Use to offset the reading on the built-in temperature sensor. *1	Set the offset value. (-5°C~+5°C) (-10°F~+10°F)	Offset: 0.0°C (0°F)
		(f) Humidity sensor offset	Use to offset the reading on the built-in humidity sensor.	Set the offset value. (-10%~+10%)	Offset: 0%
		(g) Room name	Use to enter room names (max. 16 characters). The names entered here will appear on the HOME screen.	Use a combination of capital letters, small-case letters, numerical characters and symbols.	Blank
		(h) Telephone number	Use to enter the telephone number of the maintenance personnel (max. 13 numbers). This number will be displayed on the screen that appears when an error occurs.	Use numerical characters and hyphens.	Blank
		(i) IC function setting	Use to make the settings for the indoor units from the controller. * Refer to the indoor unit installation manual for the detailed explanation of the setting items.	To be explained later	-

Item	Detail		Description	Setting	Default
(1) Setup	(j)	LED color adjustment	Adjusts the LED indicator color. *2	Sets the R (Red), G (Green), B (Blue) color ratio.	Blue: R, G, B=0, 0, 100 L.Blue: R, G, B=0, 40, 60 Purple: R, G, B=40, 0, 100 Red: R, G, B=100, 0, 0 Pink: R, G, B=80, 20, 40 Orange: R, G, B=100, 40, 0 Yellow: R, G, B=60, 80, 0 Green: R, G, B=0, 100, 0 Lime: R, G, B=40, 100, 0 White: R, G, B=80, 100, 40
	(k)	Reset RC	Use to initialize the memory on the controller. *3	Touch the Reset button.	—
	(l)	AHC port name *4	Use to customize the AHC port names (max. 20 characters). These names can be reset to the default names.	Set button: Jumps the screen to the AHC port renamed screen. Reset button: Changes all the port names to the default names.	Blank
(2) Error menu	(a)	Self check	Use to check the error history of the desired unit and to reset the error history.	Sets the monitor targets and displays error history. Reset button: Deletes the error history.	—
(3) Test run			Use to test the air conditioning units. (Except AHC) Liquid pipe temperature of indoor unit will appear during the test run. The test-run will automatically end in two hours.	Test-run Displays the liquid pipe temperature of the indoor unit at the specified address.	—

*1 This setting will not become effective if the temperature sensor on the indoor unit is activated.

*2 The LED indicates the operation status of air conditioning units in colors. Refer to "LED Indicator" in the instructions book.

*3 All settings information will be cleared to the default.

*4 AHC port name will not appear if no AHC unit is registered in the group.

[Data backup during power failure]

All the data for items except items (1)-(k) Reset RC and (3) Test run are nonvolatile, and will be backed up even during power failure.

Data for items (1)-(a), (b), (c), (i), and (2)-(a) will be backed up on the air conditioning unit side.

(1) Setup menu

- (a) Group setting
Refer to section 1 "Initial Settings" (2) "Setup screen".
- (b) LOSSNAY interlock
Refer to section 1 "Initial Settings" (2) "Setup screen".
- (c) Search connection information
Refer to section 1 "Initial Settings" (2) "Setup screen".
- (d) Cool/Heat display

[Cool/Heat display]	Menu
Auto	Show
Back	Done

(e) Temperature sensor offset

[Temperature sensor offset]	Menu
Current room temp.	21.5°C
Offset	▼ 1.0°C ▲
Back	Done

(f) Humidity sensor offset

[Humidity sensor offset]	Menu
Current humidity	20%
Offset	▼ 10% ▲
Back	Done

* The temperature in the [Current room temp.] field indicates the temperature measured by the built-in temperature sensor on the remote controller.

** When the offset value is changed, it may take up to 1 minute until the change is reflected on temperature display on the Home screen.

* The humidity in the [Current humidity] field indicates the humidity measured by the built-in humidity sensor on the remote controller.

(g) Room name

[Room name]	Menu
	< > Del ABC
a b c d e f abc	
g h i j k l T O	
m n o p q r AEB	
Back ▼	Done

(max. 16 characters)

(h) Telephone number

[Telephone number]			Menu
0-12-345-6789			< > Del
1	2	3	4 5 6
7	8	9	0 -
Back			Done

(max. 13 numbers)

(i) IC function setting

[IC Function settings]		Menu
M-NET address	▼ 001 ▲	
Function number	▼ 100 ▲	
Function setting	▼ 1 ▲	
Function	Set Conf	
Back		

- ① Select the indoor unit address in the [M-NET address] field. (When [Grp] has been selected, all the indoor units that are controlled from the controller will be selected.)
- ② Select the desired function number in the [Function number] field.
- ③ Touch the [Conf] button to confirm the current settings. Indoor units will acquire the current settings, and the results will appear in the [Function setting] field.
- ④ Select the number* that corresponds to the desired function to be configured in the [Function setting] field.
* Refer to the manuals that came with the indoor unit.
- ⑤ Touch the [Set] button to save the setting to the indoor unit.
 - Successful completion:
"Completed" will appear.
 - Error:
"Request denied." will appear.

(j) LED color adjustment

[LED color adjustment]		Menu
Color	White	
Red	▼ 042 ▲	
Green	▼ 070 ▲	
Blue	▼ 028 ▲	
Back	Reset	Done

R (Red), G (Green), B (Blue): "+"...Darken, "-"...Lighten
Reset: Restores the default settings for the display color.

(k) Reset RC

[Reset RC]			Menu
RC settings will be reset.			
Back			Reset

(l) AHC port name

>> AHC port name			(1/4) Menu
D001 Heater 1	Edit		
D002 Heater 2	Edit		
D003 Humidifier	Edit		
D004 Fan	● Edit		
Back	▼		Reset

[AHC Port Name]			Menu
[]			< > Del ABC
a	b	c	abc
g	h	i	1()
m	n	o	AEB
Back	▼		Done

(max. 20 characters)

(2) Error Menu

(a) Self check

[Self check]			Menu
M-NET address	▼	001	▲
Back			● Conf

[Self check]			Menu
M-NET address	001		
Error code	1302		
Unit	0C		
Unit address	051		
Back			Reset

(3) Test Run

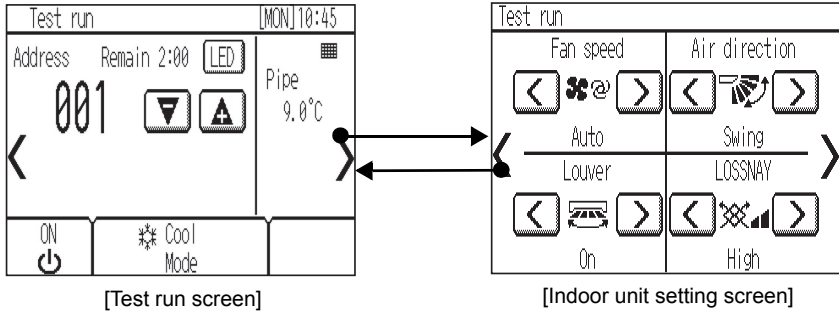

- (a) Read the section about Test run in the indoor unit Installation Manual before performing a test run.
 - (b) During the test run, indoor units will be forced to operate in the Thermo-ON status.
Except the set temperature, normal operation functions are accessible during test run.
 - (c) By selecting the address of another indoor unit, the liquid pipe temperature of the selected unit can be monitored.
 - (d) The test run will automatically end in two hours.
- * When AHC is controlled from the controller
To monitor the operating status of AHC, touch the [<] button on the [Test run] screen and access the [General equipment] screen.
To set the humidity setting for the humidifier (when one is connected to the AHC), touch the [>] button on the [Indoor unit setting] screen.

Specifications			
Power Source		17-32 VDC *1 (for connection to M-NET only)	Receives power from outdoor units via the M-NET transmission cable. The power consumption coefficient*2 of the Smart ME Controller is "0.5".
Operating conditions	Temperature	Operating temperature range	0°C – +40°C (+32°F – +104°F)
		Storage temperature range	-20°C – +60°C (-4°F – +140°F)
	Humidity	20%–90% RH (Non-condensing)	
Weight		0.3 kg (11/16 lbs)	
External dimensions (W x H x D)		140 x 120 (123) x 25 (28.8) mm 5-17/32 x 4-3/4 (4-27/32) x 1 (1-5/32) in * The numbers in the parenthesis indicate the dimensions including the protruding parts.	

*1 Not for use with a generic DC power supply device.

*2 "Power consumption coefficient" is a coefficient to calculate the relative power consumption of the devices that receive power through the M-NET transmission cable.
Refer to section 4 "System diagram" in Chapter 1 in this Manual.

Note:
This equipment has been tested and found to comply with the limits for a Class B digital device, pursuant to Part 15 of the FCC Rules. These limits are designed to provide reasonable protection against harmful interference in a residential installation. This equipment generates, uses and can radiate radio frequency energy and, if not installed and used in accordance with the instructions, may cause harmful interference to radio communications. However, there is no guarantee that interference will not occur in a particular installation. If this equipment does cause harmful interference to radio or television reception, which can be determined by turning the equipment off and on, the user is encouraged to try to correct the interference by one or more of the following measures:

- Reorient or relocate the receiving antenna.
- Increase the separation between the equipment and receiver.
- Connect the equipment into an outlet on a circuit different from that to which the receiver is connected.
- Consult the dealer or an experienced radio/TV technician for help.

This product is designed and intended for use in the residential, commercial and light-industrial environment.

The product at hand is based on the following EU regulations:

- Electromagnetic Compatibility Directive 2004/108/EC
- Restriction of Hazardous Substances 2011/65/EU

Please be sure to put the contact address/telephone number on this manual before handing it to the customer.

mitsubishi electric corporation

HEAD OFFICE: TOKYO BLDG., 2-7-3, MARUNOUCHI, CHIYODA-KU, TOKYO 100-8310, JAPAN

Authorized representative in EU: MITSUBISHI ELECTRIC EUROPE B.V.

HARMAN HOUSE, 1 GEORGE STREET, UXBRIDGE, MIDDLESEX UB8 1QQ, U.K.

Système de contrôle CITY MULTI

Smart ME Controller PAR-U02MEDA

Manuel d'installation

Destiné aux revendeurs et aux sous-traitants



Avant toute utilisation, lire attentivement les instructions de ce manuel pour utiliser le produit correctement.

Conservez-le pour vous y référer ultérieurement.

Assurez-vous que le CD-ROM, ce manuel et le manuel de fonctionnement simple sont bien remis à tout futur utilisateur.

Pour assurer la sécurité et le bon fonctionnement du contrôleur à distance, ce dernier doit être installé uniquement par du personnel qualifié.

Chapitre 1. Installation

Ce manuel d'installation décrit comment installer le Smart ME Controller en vue de son utilisation avec le système de climatisation de bâtiment Mitsubishi, les unités intérieures de climatiseurs CITY MULTI de type extension directe (type « -A » et ultérieurs).

Assurez-vous de lire ce manuel d'installation et le manuel d'instructions fourni avec le contrôleur à distance avant de procéder à l'installation. Le non-respect des instructions peut endommager l'équipement.



Pour plus d'informations sur le câblage et l'installation des unités de climatiseur, consultez le manuel d'installation du climatiseur.

Une fois l'installation terminée, remettez ce manuel aux utilisateurs.

Le Smart ME Controller est un type de contrôleur à distance ME, parfois simplement appelé contrôleur à distance ME.

1 Consignes de sécurité

- Lisez les consignes de sécurité suivantes avant de procéder à l'installation.
- Respectez scrupuleusement ces consignes pour assurer la sécurité.

 AVERTISSEMENT	Signale un risque de blessure grave, voire mortelle.
 ATTENTION	Signale un risque de blessure grave ou de dommage matériel.

- Après avoir lu ce manuel, remettez-le à l'utilisateur final pour qu'il puisse le consulter en cas de besoin.
- Conservez ce manuel pour pouvoir le consulter en cas de besoin. Ce manuel doit être fourni aux personnes chargées de réparer ou de déplacer le contrôleur. Assurez-vous que le manuel est bien remis à tout futur utilisateur.

Toutes les tâches électriques doivent être exécutées par du personnel qualifié.

Précautions générales

AVERTISSEMENT

N'installez pas l'unité en un endroit où se trouvent de grandes quantités d'huile, de vapeur, de solvants organiques ou de gaz corrosifs tels que le gaz sulfurique ou encore là où sont fréquemment utilisés des aérosols ou des solutions acides/alcalines. Ces substances peuvent affecter les performances de l'unité ou provoquer la corrosion de certains de ses composants, ce qui peut donner lieu à des défauts de fonctionnement, des dégagements de fumée ou même une électrocution ou un incendie.

Ne lavez pas le contrôleur avec de l'eau ou tout autre liquide afin de prévenir tout risque de court-circuit, de fuite électrique, d'électrocution, de dysfonctionnement, de fumée ou d'incendie.

N'utilisez pas les commutateurs ou d'autres parties électriques avec les mains mouillées afin de prévenir tout risque d'électrocution, de dysfonctionnement, de fumée ou d'incendie.

Pour éviter tout risque de blessure ou d'électrocution, éteignez le contrôleur et couvrez-le avant de pulvériser un quelconque produit chimique dans l'environnement de celui-ci.

Pour éviter tout risque de blessure ou d'électrocution, arrêtez le contrôleur et coupez l'alimentation électrique avant de le nettoyer, de l'examiner, ou avant toute opération d'entretien de celui-ci.

Installez correctement toutes les protections requises pour protéger le contrôleur contre l'humidité et la poussière. L'accumulation de poussière et d'eau peut provoquer des électrocutions, de la fumée ou un incendie.

Pour réduire les risques de blessure, tenez les enfants à l'écart lors de l'installation, l'inspection ou la réparation du contrôleur.

ATTENTION

Pour prévenir tout risque d'incendie ou d'explosion, ne placez pas de matériaux inflammables et ne pulvérisiez pas de substances inflammables dans l'environnement du contrôleur.

Pour prévenir tout risque d'endommager le contrôleur, ne pulvérisiez pas d'insecticide ou tout autre aérosol inflammable directement dessus.

Ne touchez pas l'écran tactile avec un objet pointu ou tranchant afin de prévenir tout risque d'électrocution ou de dysfonctionnement.

Évitez le contact avec les bords tranchants de certaines parties afin de prévenir tout risque de blessure et d'électrocution.

N'exercez pas une force excessive sur les parties en verre pour éviter qu'elles se brisent et provoquent des blessures.

Pour réduire le risque de blessures, portez des vêtements de protection lorsque vous utilisez le contrôleur.

Ne fixez pas directement la diode électroluminescente (DEL) car vous pourriez blesser vos yeux.

Précautions à suivre pendant l'installation

AVERTISSEMENT

N'installez pas le contrôleur dans un endroit où il existe un risque de fuite de gaz inflammable. Si du gaz inflammable s'accumule autour du contrôleur, il peut s'enflammer et provoquer un incendie ou une explosion.

Éliminez correctement les matériaux d'emballage. Les sacs en plastique présentent un risque de suffocation chez les enfants.

Prenez les mesures de sécurité appropriées contre les tremblements de terre pour éviter que le contrôleur ne provoque des blessures.

Pour prévenir les blessures, installez le contrôleur sur une surface plane suffisamment robuste pour supporter son poids.

ATTENTION

N'installez pas le contrôleur dans un endroit exposé à l'eau ou dans un environnement soumis à la condensation afin de prévenir tout risque de court-circuit, de fuite électrique, d'électrocution, de dysfonctionnement, de fumée ou d'incendie.

Le contrôleur doit être installé par du personnel qualifié en fonction des instructions détaillées dans le manuel d'installation.

Une installation incorrecte peut entraîner un choc électrique ou un incendie.

Lors de l'installation du couvercle et du boîtier supérieur sur le boîtier inférieur, appuyez dessus jusqu'à ce qu'ils soient correctement en place. S'ils ne sont pas correctement installés, ils peuvent tomber, provoquant des blessures personnelles, endommageant le contrôleur ou entraînant des dysfonctionnements.

Précautions à suivre pendant le câblage

AVERTISSEMENT

Pour limiter les risques d'endommagement du contrôleur, les dysfonctionnements, la fumée ou un incendie, ne reliez pas le câble d'alimentation au bloc terminal du signal.

Branchez correctement les câbles sans les tendre pour éviter toute tension au niveau des bornes. Des câbles mal connectés peuvent se rompre, surchauffer et provoquer de la fumée ou un incendie.

Pour réduire le risque de blessure ou de choc électrique, coupez l'alimentation principale avant d'exécuter des tâches électriques.

Toutes les tâches électriques doivent être exécutées par un électricien qualifié conformément à la réglementation et aux normes locales, ainsi qu'aux instructions détaillées dans le manuel d'installation. Le déficit de capacité au niveau du circuit d'alimentation ou une installation incorrecte peut entraîner un dysfonctionnement, un choc électrique, de la fumée ou un incendie.

Pour réduire le risque de fuite de courant, de surchauffe, de fumée ou d'incendie, utilisez des câbles correctement calibrés et capables d'acheminer la capacité de courant adéquate.

ATTENTION

Pour réduire le risque de choc électrique, de court-circuit ou de dysfonctionnement, tenez les morceaux de câbles ou de gaines à l'écart du bloc terminal.

Pour réduire le risque de court-circuit, de fuite de courant, de choc électrique ou de dysfonctionnement, évitez tout contact entre les câbles et les bords du contrôleur.

Pour réduire le risque de choc électrique, de dysfonctionnement ou d'incendie, comblez l'espace entre les câbles et les orifices d'accès aux câbles avec du mastic.

Précautions pour le déplacement ou la réparation du contrôleur

AVERTISSEMENT

Seul un personnel qualifié doit être autorisé à réparer le contrôleur ou à le changer de place.

N'essayez pas de démonter ou de modifier vous-même le contrôleur.

Une installation ou une réparation non conforme peut entraîner des blessures, une électrocution ou un incendie.

ATTENTION

Pour prévenir tout risque de court-circuit, d'électrocution, d'incendie ou de dysfonctionnement, ne touchez pas le circuit imprimé avec des outils ou vos mains et ne laissez pas la poussière s'accumuler dessus.

Précautions supplémentaires

Pour prévenir tout dommage au contrôleur, utilisez des outils appropriés pour son installation, son inspection ou sa réparation.

Ce contrôleur est exclusivement destiné à être utilisé avec le système de gestion d'immeuble Mitsubishi Electric.

L'utilisation de ce contrôleur avec d'autres systèmes ou à d'autres fins peut entraîner des dysfonctionnements.

Prenez les mesures appropriées contre les interférences électriques lors de l'installation des climatiseurs dans des hôpitaux ou des bâtiments utilisant des moyens de radiocommunication. Les onduleurs, le matériel médical haute fréquence, les appareils de communication sans fil et les générateurs électriques peuvent entraîner un dysfonctionnement du système de climatisation. Le système de climatisation peut également avoir une incidence néfaste sur le fonctionnement de ces types d'appareils en créant des interférences électriques.

Pour éviter des dysfonctionnements, séparez les câbles d'alimentation des câbles de signaux et ne les placez pas dans le même conduit métallique.

Pour éviter des dysfonctionnements, ne retirez pas le film de protection ou le circuit imprimé du boîtier.

Pour ne pas endommager le contrôleur, ne serrez pas trop les vis.

Utilisez un tournevis à tête plate d'une largeur de 4-5,5 mm (5/32-7/32 po). L'utilisation d'un tournevis avec une pointe plus étroite ou plus large peut endommager le boîtier du contrôleur.

Pour éviter d'endommager le boîtier du contrôleur, ne tournez pas le tournevis la pointe insérée dans l'encoche de force.

N'utilisez pas de benzène, de diluant ou d'abrasif chimique pour nettoyer le contrôleur, afin d'éviter de le décolorer. Pour nettoyer le contrôleur, essuyez-le avec un chiffon doux imbibé d'un mélange d'eau et d'un détergent doux, rincez les restes de détergent avec un chiffon humide, puis essuyez l'eau avec un chiffon sec.

Protégez le contrôleur contre l'électricité statique pour éviter de l'endommager.

N'utilisez pas de bornes sans soudure pour connecter les câbles au bloc terminal.

Les bornes sans soudure peuvent entrer en contact avec la carte de circuit imprimé et provoquer des dysfonctionnements ou endommager le couvercle du contrôleur.

Pour ne pas endommager le contrôleur, ne percez pas de trous dans le couvercle du contrôleur.

Pour éviter une déformation ou un dysfonctionnement, n'installez pas le contrôleur à distance de la lumière directe du soleil ou dans un endroit où la température peut dépasser 40 °C (104 °F) ou chuter sous 0 °C (32 °F).

N'installez pas le contrôleur sur la porte du panneau de contrôle.

Les vibrations ou les chocs peuvent endommager le contrôleur ou le faire tomber.

Maintenez les câbles en place avec les serre-fils pour éviter d'appliquer une force excessive au bloc terminal et casser les câbles.

Pour éviter une rupture du câble et des dysfonctionnements, ne laissez pas le boîtier supérieur du contrôleur pendre au bout du câble.

CD-ROM fourni avec le Smart ME Controller



AVERTISSEMENT

Le CD-ROM ne peut être lu qu'à partir d'un lecteur de CD ou d'un lecteur de DVD. N'essayez pas de lire le CD-ROM dans un lecteur audio, ceci pourrait endommager vos oreilles et/ou vos haut-parleurs.

Le CD-ROM qui accompagne le Smart ME Controller contient un manuel d'installation et le manuel d'instructions.

Chaque document est au format PDF.

L'affichage des documents requiert un ordinateur sur lequel Adobe® Reader® ou Adobe® Acrobat® est installé.

« Adobe® Reader® » et « Adobe® Acrobat® » sont des marques déposées d'Adobe Systems Incorporated.

2 Noms des composants et pièces fournies

Les pièces suivantes sont incluses dans l'emballage.

Nom des pièces	Qté
Contrôleur à distance (couverture avant) *1	1
Contrôleur à distance (boîtier supérieur) *1	1
Contrôleur à distance (boîtier inférieur)	1
Vis cruciformes à tête ronde M4 × 30 *2	4
Vis à bois 4,1 × 16 *2 (pour une installation murale directe)	4
Manuel d'installation (ce manuel)	1
Manuel de fonctionnement simple	1
CD-ROM (Manuel d'installation, manuel d'instructions)	1

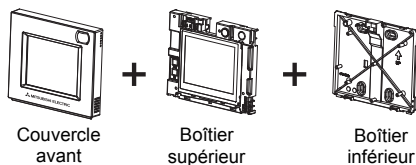

*1 Le couvercle avant est déjà installé sur le boîtier supérieur en sortie d'usine.

*2 Pas de vis métrique ISO

*3 Le câble du contrôleur à distance n'est pas fourni.

3 Pièces fournies sur site/Outils requis

(1) Pièces fournies sur site

Nom des pièces	Qté	Remarques
Boîtier de connexion double	1	Non requis pour une installation murale directe
Conduit métallique fin	Au besoin	
Écrou et douille	Au besoin	
Cache de câble	Au besoin	Requis pour l'acheminement du câble du contrôleur à distance le long d'un mur
Mastic	Au besoin	
Cheville Molly	Au besoin	
Câble du contrôleur à distance (câble 2 fils sous gaine 0,3 mm ² (AWG 22))	Au besoin	Si le câble du contrôleur à distance dépasse 10 m (32 ft), utilisez un câble électrique conforme aux spécifications suivantes. CVVS : 1,25 mm ² (AWG 16 standard) ou équivalent CPEVS : ø 1,2 mm (AWG 16 standard) ou équivalent

(2) Outils requis

- Tournevis plat (largeur : 4-5,5 mm (5/32-7/32 po))
- Couteau ou pince
- Outils divers

4 Schéma du système

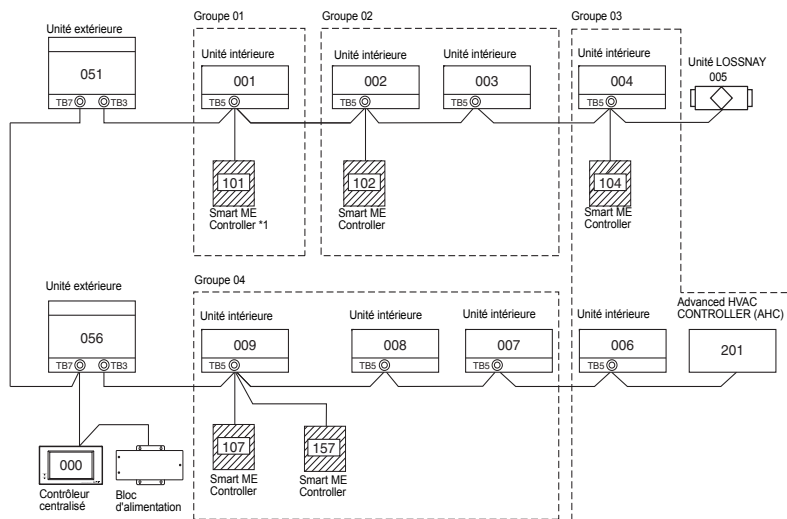

*1 Le coefficient de consommation de puissance du Smart ME Controller est de 0,5 tandis que celui d'un contrôleur à distance ME (PAR-F27MEA) est de 0,25.

Si le nombre d'appareils Smart ME Controller est important et que l'alimentation totale qu'ils requièrent dépasse la capacité d'alimentation de l'unité extérieure, un amplificateur de transmission (PAC-SF46EPA) est requis.

Unité extérieure	Amplificateur de transmission	Unité intérieure	Smart ME Controller
32	25	1 (*1)	0,5

*1 : 7 pour les modèles P200 et P250

(1) Câblage du contrôleur à distance

- Connectez à TB5 (bloc terminal du câble de transmission intérieur/extérieur) sur n'importe quelle unité intérieure du même système M-NET.
- Le bloc terminal n'a pas de polarité. Connectez aux bornes M1 et M2.

(2) Fonctionnement dans un groupe (groupes 01, 02, 03 et 04)

- Assignez la plus petite adresse à l'unité intérieure principale du groupe. L'adresse du contrôleur à distance doit être configurée sur un nombre correspondant à l'adresse de l'unité intérieure principale plus 100.

(3) Il est possible de connecter jusqu'à deux contrôleurs à distance (principal et secondaire) à une unité intérieure ou à un groupe d'unités intérieures.

- Connectez les contrôleurs à distance principal et secondaire comme indiqué en (1) ci-dessus.
- Veillez à configurer les adresses des contrôleurs à distance principal et secondaire. L'adresse du contrôleur à distance secondaire doit être configurée sur un nombre correspondant à l'adresse de l'unité intérieure principale plus 150.

ATTENTION	<ul style="list-style-type: none"> - Il est impossible de câbler entre eux des contrôleurs à distance. Seul un câble peut être connecté au bloc terminal du contrôleur à distance. - Il est impossible de connecter dans le même groupe les contrôleurs à distance ME et MA. 	
------------------	--	--

5 Procédure d'installation

Ce contrôleur à distance est destiné à une installation murale. Il est possible de l'installer dans le boîtier de connexion ou directement au mur. Lors d'une installation murale directe, les câbles peuvent être acheminés par l'avant ou l'arrière du contrôleur à distance.

(1) Sélection d'un site d'installation

Installez le contrôleur à distance (boîtier de connexion) sur un site répondant aux conditions suivantes.

(a) Une surface plane

(b) Un endroit où le contrôleur à distance peut mesurer avec précision la température et l'humidité de la pièce

Les capteurs de surveillance de la température de la pièce sont situés sur l'unité intérieure et sur le contrôleur à distance. Quand la température est surveillée avec le capteur du contrôleur à distance, le contrôleur à distance principal surveille la température de la pièce. Lorsque vous utilisez le capteur du contrôleur à distance, procédez comme suit.

- Pour surveiller avec précision la température et l'humidité de la pièce, installez le contrôleur à distance à l'abri de la lumière directe du soleil, de sources de chaleur et de la sortie d'air d'alimentation du climatiseur.
- Installez le contrôleur à distance dans un endroit depuis lequel le capteur peut mesurer la température et l'humidité de la pièce de manière représentative.
- Installez le contrôleur à distance dans un endroit où aucun câble n'est acheminé autour du capteur de température sur le contrôleur ou où aucun obstacle ne bloque l'entrée d'air. Dans le cas contraire, le capteur ne peut pas mesurer avec précision la température et l'humidité de la pièce.
- Une fois que le contrôleur a été exposé à un niveau d'humidité élevé (supérieur à 80 % d'humidité relative) pendant 60 heures, la valeur de détection de l'humidité sera compensée de 3 % (humidité relative).
Lorsque l'humidité ambiante passe sous 80 % (humidité relative), la compensation est graduellement annulée.
- N'installez pas le contrôleur dans un endroit où il sera exposé à une forte concentration de composés acides, alcalins, volatiles ou organiques.
- En cas d'exposition prolongée à la fumée de cigarette, la valeur de détection de l'humidité sera compensée.

(c) Installez le contrôleur à distance dans un endroit où l'occupation et la luminosité seront correctement détectées.

Le contrôleur à distance possède un capteur d'occupation et un capteur de luminosité.

Chaque capteur possède une zone de détection de capteur.

- Installez le contrôleur à distance dans un endroit où la zone de couverture correspond à la zone appropriée dans la pièce.

La distance maximale à laquelle le capteur peut détecter l'occupation est d'environ 10 m (32 ft).

Capteur d'occupation

Sens horizontal

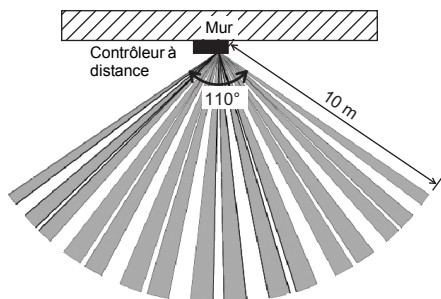

Figure1

Sens vertical

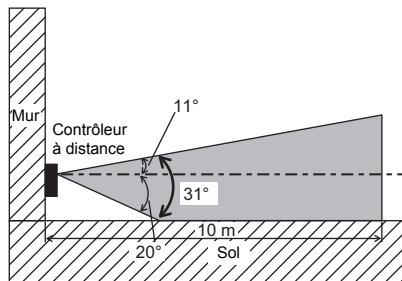

Figure2

■ : Zone de détection

* Le capteur d'occupation se caractérise par le fait qu'il est plus sensible aux mouvements à travers la zone indiqués par ■ qu'aux mouvements en direction du capteur.

Le capteur d'occupation détecte l'occupation en fonction de la différence de température entre l'occupant et son environnement.

Pour être plus précis, pour améliorer la sensibilité du capteur aux mouvements de l'occupant, le capteur d'occupation est conçu pour détecter la quantité de lumière infrarouge émise à partir d'un objet situé dans la zone de détection, y compris les corps humains.

Le capteur d'occupation ne détectera pas d'occupation en l'absence de mouvement.

Le capteur est également moins sensible à l'occupation lorsque la différence de température entre l'occupant et son environnement est faible.

- Sélectionnez l'emplacement d'installation avec soin pour éviter les fausses détections.
Facteurs contribuant à une fausse détection par le capteur d'occupation
 - Lumière directe du soleil sur le contrôleur à distance
 - Alimentation en air dirigée vers le contrôleur à distance
 - Présence d'un foyer dans la zone de détection
 - Présence d'un chauffage portatif (par exemple, chauffage électrique oscillant) dans la zone de détection
 - Vibrations excessives ou choc important subi par le contrôleur à distance
 - Bruit électrique important
 - Mouvements d'animaux de petites tailles comme les chats et les chiens

Capteur de luminosité

Sens horizontal

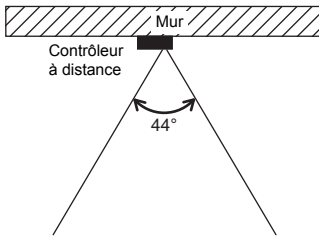

Figure3

Sens vertical

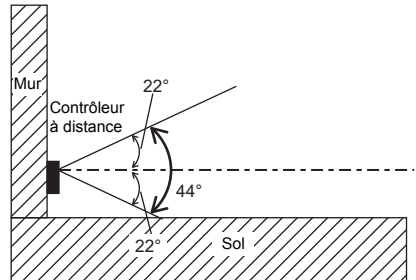

Figure4

Consignes de manipulation

- Veillez à ne pas rayer la lentille.
- Ne collez pas de ruban adhésif ou d'étiquettes sur la lentille.
- Utilisez un chiffon doux pour nettoyer la lentille.

Important

N'installez pas le contrôleur dans un endroit où la différence entre la température en surface du contrôleur à distance et la température réelle de la pièce sera importante.

Si la différence de température est trop élevée, la température de la pièce risque de ne pas être contrôlée correctement.

Pour éviter une déformation ou un dysfonctionnement, n'installez pas le contrôleur à distance à la lumière directe du soleil où la température ambiante peut dépasser 40 °C (104 °F) ou chuter sous 0 °C (32 °F) ou dans un endroit où l'humidité relative peut dépasser 90 % ou passer sous 20 %.

Pour réduire le risque de dysfonctionnement, n'installez pas le contrôleur où il pourrait entrer en contact avec de l'eau ou de l'huile ou dans des environnements corrosifs ou sujets à la condensation.

N'installez pas le contrôleur à distance directement sur des objets conducteurs comme une plaque métallique non peinte.

Pour utiliser la fonction d'aide aux économies d'énergie dans un système comprenant des contrôleurs principal et secondaire, n'activez cette fonction que sur le contrôleur à distance dont la zone de couverture est la plus large.

(2) Espace d'installation

Que le contrôleur à distance soit installé dans le boîtier de connexion ou directement sur le mur, laissez un espace autour du contrôleur comme indiqué sur la figure ci-dessous. Le retrait du contrôleur à distance ne sera pas facile si l'espace est insuffisant.

Laissez également un espace de fonctionnement devant le contrôleur à distance.

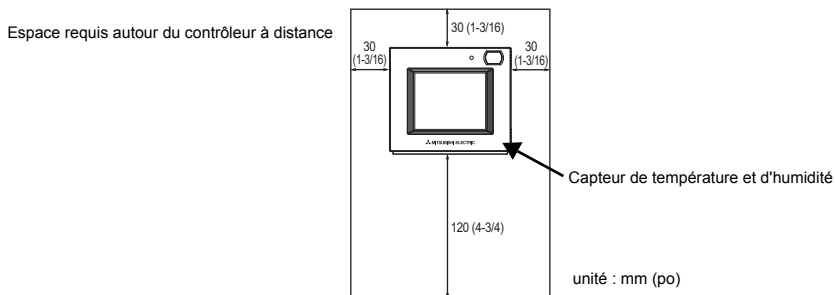

(3) Tâches d'installation

Important

Manipulez les cartes de circuit imprimé avec précaution pour prévenir les dommages inhérents à l'électricité statique. Bien que la carte de circuit imprimé soit protégée par un film isolant, une partie du circuit est exposé. Veillez particulièrement à ne pas poser les doigts sur la carte de circuit imprimé.

Il est possible d'installer le contrôleur à distance dans le boîtier de connexion ou directement au mur. Effectuez l'installation adéquatement selon la méthode.

① Percez un trou dans le mur.

■ Installation avec un boîtier de connexion

- Percez un trou dans le mur et installez le boîtier de connexion au mur.
- Connectez le boîtier de connexion au tuyau du conduit.

■ Installation murale directe

- Percez un trou dans le mur et insérez-y le câble.
* Aucun trou d'accès au câble n'est requis lorsque le câble du contrôleur à distance est acheminé le long du mur.

② Bouchez le trou d'accès au câble avec du mastic.

■ Installation avec un boîtier de connexion

- Bouchez le trou d'accès au câble au niveau du boîtier de connexion et du tube du conduit avec du mastic.

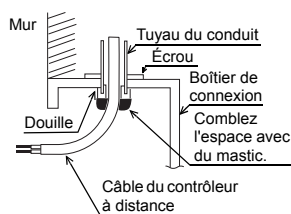

Pour réduire le risque de choc électrique, de dysfonctionnement ou d'incendie, comblez l'espace entre les câbles et les orifices d'accès aux câbles avec du mastic.

③ Préparez le boîtier inférieur du contrôleur à distance.

- * Procédez comme suit uniquement lors de l'installation murale directe avec acheminement du câble du contrôleur à distance le long du mur.

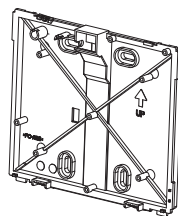

Boîtier inférieur

- Découpez la partie peu épaisse sur le boîtier (indiquée par la zone grisée sur la figure de droite) avec un couteau ou une pince.

Remarque :

Assurez-vous que les bords du trou sont lisses afin de ne pas endommager les câbles.

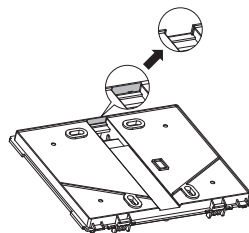

④ Installez le boîtier inférieur.

- Retirez la gaine comme illustré à droite et acheminez le câble du contrôleur à distance derrière le boîtier inférieur. Installez le boîtier inférieur.

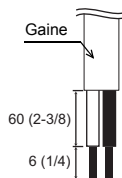

Unité : mm (po)

■ Installation avec un boîtier de connexion

- Fixez au moins deux coins du boîtier de connexion avec des vis.

■ Installation murale directe

- Fixez au moins deux coins du contrôleur à distance avec des vis.
 - Veillez à fixer les coins supérieur gauche et inférieur droit du contrôleur à distance (vue de face) pour l'empêcher de se soulever.
- (Utilisez une cheville Molly, etc.)

■ Installation avec un boîtier de connexion

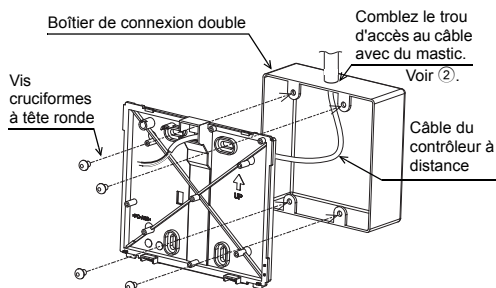

■ Installation murale directe

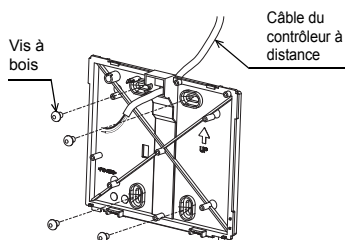

Important

Pour ne pas endommager le contrôleur, ne serrez pas trop les vis.

Pour ne pas endommager le contrôleur, ne percez pas de trous dans le couvercle du contrôleur.

⑤ **Installez le boîtier supérieur sur le boîtier inférieur.**

Deux pattes de montage sont situées en haut du boîtier supérieur.

Accrochez ces deux pattes sur le boîtier inférieur et enclenchez le boîtier supérieur.

Vérifiez que le boîtier est correctement installé et ne se soulève pas.

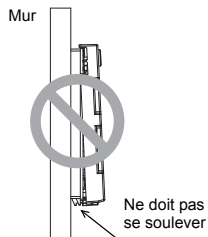
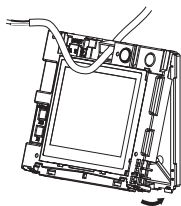

* Le contrôleur est livré avec le couvercle avant monté sur le boîtier supérieur.

Retirez le couvercle avant du boîtier supérieur avant d'installer ce dernier au mur.

Reportez-vous à la section « ① Désinstallation du couvercle avant » à la page 14.

⑥ **Connectez le câble du contrôleur à distance au bloc terminal du boîtier supérieur.**

Connectez le câble du contrôleur à distance au bloc terminal.

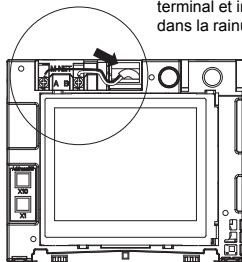
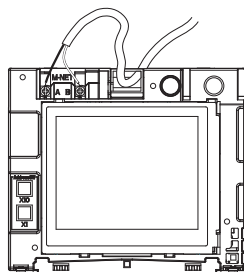

Connectez le câble au bloc terminal et insérez le câble dans la rainure.

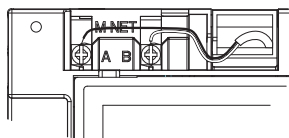

Pour réduire le risque de choc électrique, de court-circuit ou de dysfonctionnement, tenez les morceaux de câbles ou de gaines à l'écart du bloc terminal.

Important

N'utilisez pas de bornes sans soudure pour connecter les câbles au bloc terminal. Les bornes sans soudure peuvent entrer en contact avec la carte de circuit imprimé et provoquer des dysfonctionnements ou endommager le couvercle du contrôleur.

Maintenez les câbles en place avec les serre-fils pour éviter d'appliquer une force excessive au bloc terminal et casser les câbles.

* Procédez comme suit uniquement lors de l'installation murale directe avec perçage d'un trou dans le mur.

- Bouchez le trou d'acheminement du câble avec du mastic.

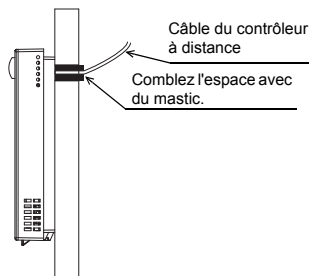

⑦ Configurez les adresses M-NET.

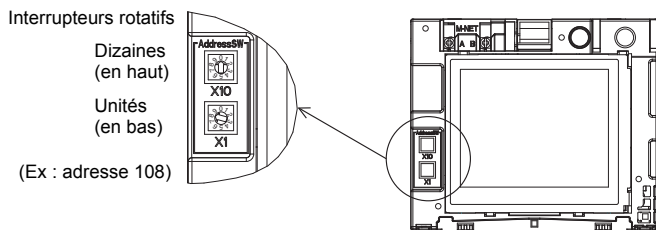

	Plage d'adresses	Méthode de réglage des adresses
Contrôleur à distance principal	101 à 150	Adresse correspondant à la plus petite adresse du groupe plus 100
Contrôleur à distance secondaire	151 à 200	Adresse correspondant à la plus petite adresse du groupe plus 150

Réglage des interrupteurs rotatifs	Adresse
01 à 99	101-199, le chiffre des centaines étant automatiquement configuré sur 1
00	200

* Le réglage usine des interrupteurs rotatifs est de 01.

** Il est possible de modifier l'adresse M-NET avec ou sans contrôleur sous tension.

L'écran [Démarrage] apparaît.

Les informations sur les groupes des unités intérieures et des unités AHC seront supprimées mais les autres informations seront conservées.

Important

Pour configurer l'adresse, tournez l'interrupteur rotatif avec un tournevis de précision pour écrous à fente [(-), 2,0 mm (1/16 po) (L)] jusqu'à obtenir un couple inférieur à 19,6 N pour éviter d'endommager les interrupteurs rotatifs.

⑧ Installez le couvercle avant sur le boîtier supérieur.

Deux pattes de montage sont situées en haut du couvercle avant.

Accrochez ces deux pattes sur le boîtier supérieur et enclenchez le couvercle avant. Vérifiez que le boîtier est correctement installé et ne se soulève pas.

Important

Lors de l'installation du couvercle avant sur le boîtier supérieur, appuyez dessus jusqu'à ce qu'ils soient correctement en place. S'ils ne sont pas correctement installés, ils peuvent tomber, provoquant des blessures personnelles, endommageant le contrôleur ou entraînant des dysfonctionnements.

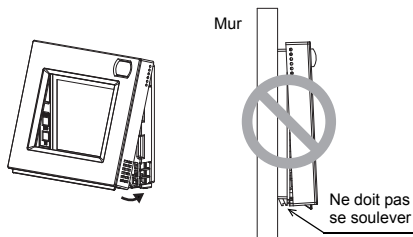

- Installation au mur directe (en acheminant le câble le long du mur)
 - Acheminez le câble par le trou d'accès en haut du contrôleur à distance.
 - Bouchez la partie découpée du couvercle avec du mastic.
 - Utilisez un cache de câble.

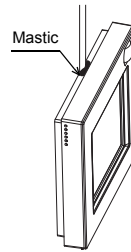

L'installation est terminée.
Suivez les instructions ci-après pour procéder à la désinstallation.

• Désinstallation du couvercle avant et du boîtier supérieur

① Désinstallation du couvercle avant

Insérez un tournevis plat (dont la largeur de la pointe ne dépasse pas 5,5 mm (7/32 po)) dans l'une des deux pattes en bas du contrôleur à distance comme illustré à droite.

Poussez doucement la pointe du tournevis à tête plate dans le sens de la flèche sur l'illustration pour retirer le couvercle avant.

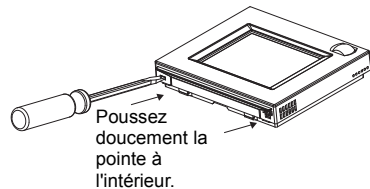

② Désinstallation du boîtier supérieur

Insérez un tournevis plat (dont la largeur de la pointe ne dépasse pas 5,5 mm (7/32 po)) dans l'une des deux pattes à l'avant du contrôleur à distance comme illustré à droite.

Poussez la pointe du tournevis à tête plate dans le sens de la flèche sur l'illustration pour retirer le boîtier supérieur.

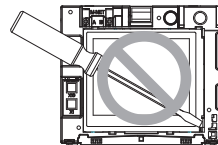
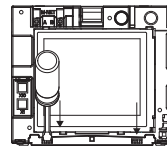

Important

Utilisez un tournevis à tête plate d'une largeur de 4-5,5 mm (5/32-7/32 po). L'utilisation d'un tournevis avec une pointe plus étroite ou plus large peut endommager le boîtier du contrôleur.

Pour éviter d'endommager le boîtier du contrôleur, ne tournez pas le tournevis la pointe insérée dans l'encoche de force.

Pour ne pas endommager le panneau de contrôle, n'insérez pas le tournevis dans la fente en forçant.

6 Important

■ **Un écart entre la température de la pièce mesurée au niveau du mur et la température réelle de la pièce peut survenir.**

Si les conditions suivantes sont remplies, l'utilisation du capteur de température sur l'unité intérieure est recommandée.

- L'air est mal distribué dans la pièce.
- L'écart entre la température murale et la température réelle de la pièce est très important.
- Le revers du mur est directement exposé à l'air extérieur.

REMARQUE : Lorsque la température change rapidement, la température de la pièce risque de ne pas être détectée avec précision.

■ **Reportez-vous au manuel suivant pour régler le capteur de température : manuel d'installation de l'unité intérieure du City Multi.**

■ **L'interface de fonctionnement du couvercle avant est recouverte d'un film protecteur en sortie d'usine.**

Retirez ce film avant utilisation.

Chapitre 2. Paramétrage initial

Ce chapitre contient des informations sur les réglages à effectuer au moment de l'installation. Veuillez lire attentivement les instructions et configurer les paramètres en conséquence. Reportez-vous au Chapitre 1 « Installation » pour en savoir plus sur l'installation du contrôleur à distance, aux manuels d'installation des unités de climatisation pour en savoir plus sur la connexion du câble du contrôleur aux climatiseurs ou l'installation des climatiseurs. N'oubliez pas de fournir tous les manuels aux utilisateurs finaux une fois l'installation terminée.

1 Paramètres initiaux

(1) Paramètres initiaux de démarrage

Avant de mettre le contrôleur sous tension, assurez-vous au préalable que le contrôleur, les unités intérieures et les unités extérieures ont été correctement installées conformément aux instructions détaillées dans les manuels respectifs. Mettez le contrôleur et les unités sous tension.

- Ce manuel est conçu pour le premier démarrage à la livraison de l'unité en sortie d'usine. Si le paramétrage a déjà été exécuté ne serait-ce qu'une fois, la fenêtre contextuelle ou les écrans de configuration peuvent ne pas apparaître.

(a) L'écran Langue s'affiche.

[Format d'affichage]

Langue

Français

Valider

- ① Appuyez sur la touche pour sélectionner la langue de votre choix.
- ② Appuyez sur la touche [Valider].

(b) L'écran Démarrage s'affiche.

En attente des infos du climatiseur.
Touchez Configuration pour enregistrer
manuellement le climatiseur depuis
la télécommande.

Config.

[Cas 1] Configuration de base (y compris le réglage réalisé à la connexion du contrôleur du système)

L'écran ACCUEIL apparaît automatiquement après quelques instants.

Modifiez les informations de paramétrage initial, au besoin.

(Veuillez vous référer à la section 2 « Menu Service ».)

* Cet écran ne s'affichera pas si la configuration de base a déjà été réalisée.

[Cas 2] Configuration manuelle du contrôleur

Appuyez sur la touche [Config.] pour accéder au menu [Configuration].

> Configuration

Réglage de groupe

Interconnexions LOSSNAY

Recherche info connexion

Retour

Après avoir défini les paramètres sous « Réglage de groupe » et « Interconnexions LOSSNAY », touchez [Retour] pour démarrer le système et revenir à l'écran Accueil. Il peut s'écouler environ 7 minutes avant que l'écran [Équipement général] ne devienne accessible.

(2) Écran de configuration

(a) Réglage de groupe

Utilisez cet écran pour enregistrer les unités intérieures et l'AHC à contrôler à partir du contrôleur.

[Réglage de groupe]			
IC	Adresse	▼ 001 ▲	▲
001 002 003 004	Unité	IC	
005 006 007 008	Fonction	Rég. Eff.	
009 010 011 012			
013 014 015 016			
AHC 201			
Retour			

- ① Sélectionnez une unité intérieure ou une adresse AHC dans le champ [Adresse].

Nombre d'unités pouvant être enregistrées.

Unité intérieure : 16 unités maximum

AHC : 1 unité maximum

* Il est impossible de contrôler l'AHC depuis le contrôleur à moins que les unités intérieures soient enregistrées avec le système.

- ② Touchez [Rég.] pour enregistrer l'adresse et [Eff.] pour la supprimer.

- Enregistrement/suppression de l'adresse réussi :

La ou les adresses enregistrées apparaîtront à gauche de l'écran.

L'adresse supprimée n'apparaît plus à l'écran.

- Erreur :

« Demande refusée. » ou « Impossible de connecter » s'affiche.

(b) Interconnexions LOSSNAY

Utilisez cette fonction pour interconnecter le fonctionnement des unités intérieures et des unités LOSSNAY.

[Interconnexions LOSSNAY]			
001 IC 007 IC	Adresse 1	▼ 001 ▲	▲
002 IC 008 IC	Adresse 2	▼ 013 ▲	▲
003 IC 009 IC	Fonction	Rég. Conf. Eff.	
004 IC 010 IC			
005 IC 011 IC			
006 IC 012 IC			
Retour			

- ① Pour enregistrer les unités LOSSNAY

Sélectionnez l'adresse de l'unité intérieure dans la

section Adresse 1. Sélectionnez l'adresse

d'interconnexion LOSSNAY dans la section Adresse 2.

Appuyez sur la touche [Rég.] pour enregistrer le

paramètre.

- ② Pour rechercher un paramètre d'interconnexion

Appuyez sur la touche [Conf] pour afficher dans la

colonne de gauche les adresses des unités qui sont

interconnectées avec l'unité dont l'adresse a été

définie dans la section Adresse 1.

- ③ Pour supprimer les paramètres d'interconnexion

Après avoir exécuté l'étape ② ci-dessus, sélectionnez

l'adresse à supprimer dans la section Adresse 2, puis

appuyez sur la touche [Eff.].

Une fois le réglage ou la suppression terminé avec succès, « Terminé » apparaît sous le champ [Fonction] à l'écran.

Si le réglage ou la suppression échoue, « Demande refusée. » apparaît sous le champ [Fonction] à l'écran.

(c) Recherche info connexion

Utilisez cet écran pour spécifier une unité et rechercher des contrôleurs qui y sont connectés.

[Recherche info connexion]			
001 IC	Adresse		
002 IC			
003 IC	Fonction		
004 IC			
005 IC			
006 IC			
Retour			

- ① Sélectionnez une adresse dans le champ [Adresse].
- ② Appuyez sur la touche [Conf] pour rechercher des unités interconnectées.
Les résultats apparaissent dans la colonne de gauche. (Lorsque plusieurs unités sont détectées, les adresses qui ne contiennent pas sur la première page apparaissent sur les pages suivantes.)
 - Erreur de recherche :
« Demande refusée. » apparaît.

Une fois les réglages terminés, appuyez sur la touche [Retour] sur l'écran [Configuration]. Le message « Collecte d'informations du climatiseur. » s'affiche, puis l'écran ACCUEIL réapparaît. Ceci indique la fin du processus de configuration.

Accédez au menu Service à partir de l'écran ACCUEIL pour régler les autres paramètres, au besoin.

2 | Menu Service

Nom de la salle		(Lun) 12:45	
Rég. sur	LED	Room	
26.0°C		23.5°C	
17.0°C		50RPH	
ON	Auto Froid	Mode	Menu

[Écran ACCUEIL]

Menu	(1/2) Utilisat.	Service
Date et heure		
Programmation		
Timer		
Réduit de nuit		
Accueil		

[Écran Menu (Utilisat.)]

Menu	Utilisat.	Service
Configuration		
Menu d'erreurs		
Test font.		
Accueil		

[Écran Menu (Service)]

Un mot de passe est requis pour accéder à l'écran Menu (Service) ou certains paramètres de l'écran Menu (Utilisat.).

- Le mot de passe Service initial est 9999. Le mot de passe Utilisat. initial est 0000. Modifiez le mot de passe au besoin pour empêcher tout accès non autorisé.
- Assurez-vous que le personnel de maintenance et tout autre agent habilité connaisse le mot de passe.
- Il est possible de remplacer le mot de passe par n'importe quel nombre à quatre chiffres. Sur [Page de connexion], entrez l'ancien mot de passe, touchez [Modifier], puis entrez le nouveau mot de passe.
- Si vous avez oublié votre mot de passe, connectez-vous avec le mot de passe maître.
Mot de passe service et utilisateur maître : 1056

■ Paramètres du menu Service

Paramètre	Détail	Description	Réglage	Par défaut
(1) Configuration	(a) Réglage de groupe	Permet de définir le réglage de groupe des unités intérieures et d'un AHC	Veillez vous référer à la section 1 « Paramètres initiaux » (2) « Écran de configuration ».	-
	(b) Interconnexions LOSSNAY	Permet d'indiquer les paramètres d'interconnexion entre les unités intérieures et LOSSNAY		
	(c) Recherche info connexion	Permet de rechercher et d'afficher les unités qui sont connectées à une unité spécifiée.		
	(d) Affichage Froid/Chaud	Permet d'afficher ou de masquer les signes du mode de fonctionnement (Froid/Chaud) sur l'écran ACCUEIL tandis que les unités fonctionnent en mode Auto.	Vous pouvez choisir Afficher ou Masquer.	Auto : Afficher
	(e) Décalage capteur temp.	Permet de décaler la lecture sur le capteur de température intégré. *1	Configurez la valeur de décalage. (-5 °C à +5 °C) (-10 °F à +10 °F)	Décalage : 0,0 °C (0 °F)
	(f) Décalage capteur humidité	Permet de décaler la lecture sur le capteur d'humidité intégré.	Configurez la valeur de décalage. (-10 % à +10 %)	Décalage : 0 %
	(g) Nom de la salle	Permet de saisir le nom des salles (16 caractères max.). Les noms saisis ici s'afficheront sur l'écran ACCUEIL.	Utilisez une combinaison de lettres en majuscules et en minuscules, de caractères numériques et de symboles.	Vide
	(h) Numéro de téléphone	Permet de saisir le numéro de maintenance du personnel de maintenance (max. 13 chiffres). Ce numéro s'affichera sur l'écran qui apparaît lorsqu'une erreur se produit.	Utilisez des caractères numériques et des tirets.	Vide
	(i) Réglages fonction unité intérieure	Permet de définir les réglages des unités intérieures à partir du contrôleur. * Reportez-vous au manuel d'installation de l'unité intérieure pour en savoir plus sur les paramètres.	Explications ultérieure	-
	(j) Réglage des couleurs LED	Permet de régler la couleur des voyants LED. *2	Permet de définir les ratios de couleur R (Rouge), G (Vert), B (Bleu).	Bleu : R, G, B = 0, 0, 100 Bleu clair : R, G, B = 0, 40, 60 Violet : R, G, B = 40, 0, 100 Rouge : R, G, B = 100, 0, 0 Rose : R, G, B = 80, 20, 40 Orange : R, G, B = 100, 40, 0 Jaune : R, G, B = 60, 80, 0 Vert : R, G, B = 0, 100, 0 Vert citron : R, G, B = 40, 100, 0 Blanc : R, G, B = 80, 100, 40
	(k) Réinitialiser la télécommande	Permet d'initialiser la mémoire du contrôleur. *3	Appuyez sur la touche Reset.	-
(l) Nom du port AHC *4	Permet de personnaliser les noms de port AHC (20 caractères max.). Il est possible de restaurer ces noms sur les noms par défaut.	Touche Rég. : Permet d'accéder directement à l'écran de redéfinition du nom du port AHC. Touche Reset : Permet de modifier tous les noms de port sur les noms par défaut.	Vide	

Paramètre	Détail		Description	Réglage	Par défaut
(2)	Menu d'erreurs	(a) Auto contrôle	Permet de contrôler l'historique des erreurs de l'unité souhaitée et de restaurer l'historique des erreurs.	Permet de régler les cibles à surveiller et d'afficher l'historique des erreurs. Touche Reset : Supprime l'historique des erreurs.	–
(3)	Test de fonctionnement		Permet de tester les unités de climatisation. (Hormis l'AHC) La température du tuyau de liquide de l'unité intérieure s'affichera pendant le test de fonctionnement. Le test de fonctionnement se terminera automatiquement en deux heures.	Test fonct. Affiche la température du tuyau de liquide de l'unité intérieure à l'adresse spécifiée.	–

*1 Ce réglage ne sera pas effectif si le capteur de température est activé sur l'unité intérieure.

*2 Le voyant LED indique le statut des unités de climatisation à l'aide de couleurs. Reportez-vous à la section « Indicateur LED » du manuel d'instructions.

*3 Toutes les informations sur les réglages sont effacées et remplacées par les valeurs par défaut.

*4 Le nom du port AHC n'apparaîtra pas si aucune unité AHC n'est enregistrée dans le groupe.

[Sauvegarde des données pendant une panne électrique]

Toutes les données des paramètres à l'exception de (1)-(k) Réinitialiser la télécommande et (3) Test de fonctionnement sont non volatiles et seront sauvegardées même pendant une panne électrique.

Les données des paramètres (1)-(a), (b), (c), (i) et (2)-(a) seront sauvegardées côté unité de climatisation.

(1) Menu Configuration

(a) Réglage de groupe

Veillez vous référer à la section 1 « Paramètres initiaux » (2) « Écran de configuration ».

(b) Interconnexions LOSSNAY

Veillez vous référer à la section 1 « Paramètres initiaux » (2) « Écran de configuration ».

(c) Recherche info connexion

Veillez vous référer à la section 1 « Paramètres initiaux » (2) « Écran de configuration ».

(d) Affichage Froid/Chaud

[Affichage Froid/Chaud]	Menu
Auto	Afficher
Retour	Valider

(e) Décalage capteur temp.

[Décalage capteur temp.]	Menu
Temp. ambiante actu.	21.5°C
Décalage	▼ 1.0°C ▲
Retour	Valider

* La température du champ [Temp. ambiante actu.] indique la température mesurée par le capteur de température intégré au contrôleur à distance.

** Lorsque la valeur de décalage change, il peut s'écouler une minute avant que la modification ne se reflète dans l'affichage de la température sur l'écran Accueil.

(f) Décalage capteur humidité

[Décalage capteur humidité]	Menu
Humidité actuelle	20%
Décalage	▼ 10% ▲
Retour	Valider

* L'humidité du champ [Humidité actuelle] indique l'humidité mesurée par le capteur d'humidité intégré au contrôleur à distance.

(g) Nom de la salle

[Nom de la salle]										Menu							
										<		>		Eff		ABC	
a		b		c		d		e		f		abc					
g		h		i		j		k		l		1()					
m		n		o		p		q		r		AEB					
Retour				▼								Valider					

(max. 16 caractères)

(h) Numéro de téléphone

[Numéro de téléphone]										Menu							
0-12-345-6789										<		>		Eff			
1		2		3		4		5		6							
7		8		9		0		-									
Retour												Valider					

(max. 13 chiffres)

(i) Réglages fonction unité int.

[Réglages fonction unité int.]										Menu							
Adresse M-NET										▼		001		▲			
Numéro de la fonction										▼		100		▲			
Réglage de la fonction										▼		1		▲			
Fonction										Rég.		Conf					
Retour																	

- 1 Sélectionnez l'adresse de l'unité intérieure dans le champ [Adresse M-NET]. (Si [Grp] a été sélectionné, toutes les unités intérieures contrôlées à partir du contrôleur seront sélectionnées.)
- 2 Sélectionnez le numéro de fonction souhaité dans le champ [Numéro de la fonction].
- 3 Appuyez sur la touche [Conf] pour valider les paramètres actuels. Les paramètres actuels seront appliqués aux unités intérieures et les résultats s'afficheront dans le champ [Réglage de la fonction].
- 4 Sélectionnez le nombre* qui correspond à la fonction souhaitée à configurer dans le champ [Réglage de la fonction].
* Reportez-vous aux manuels fournis avec l'unité intérieure.
- 5 Appuyez sur la touche [Rég.] pour enregistrer le paramètre sur l'unité intérieure.
 - Opération réussie :
« Terminé » apparaît.
 - Erreur :
« Demande refusée. » apparaît.

(j) Réglage des couleurs LED

[Réglage des couleurs LED]		Menu	
Couleur	Blanc		
Rouge	▼ 042 ▲		
Vert	▼ 070 ▲		
Bleu	▼ 028 ▲		
Retour		Reset	Valider

R (Rouge), G (Vert), B (Bleu) : « + »...plus sombre, « - »...plus clair
Reset : Restaure les paramètres par défaut de la couleur d'affichage.

(k) Réinitialiser la télécommande

[Réinitialiser la télécommande]		Menu	
Les réglages de la télécommande seront réinitialisés.			
Retour			Reset

(l) Nom du port AHC

>> Nom du port AHC		(1/4) Menu	
D001 Chauffage 1	modifier		
D002 Chauffage 2	modifier		
D003 Humidificateur	modifier		
D004 Ventilation	modifier		
Retour	▼		Reset

[Nom du port AHC]		Menu	
[]		<	> Eff ABC
a	b	c	d e f abc
g	h	i	j k l ()
m	n	o	p q r ABB
Retour	▼		Valider

(max. 20 caractères)

(2) Menu d'erreurs

(a) Auto contrôle

[Auto contrôle]	Menu	
Adresse M-NET	▼ 001 ▲	▲
Retour		● Confirm.

[Auto contrôle]	Menu	
Adresse M-NET	001	
Code défauts	1302	
Unité	0C	
Adresse unité	051	
Retour		Reset

(3) Test de fonctionnement

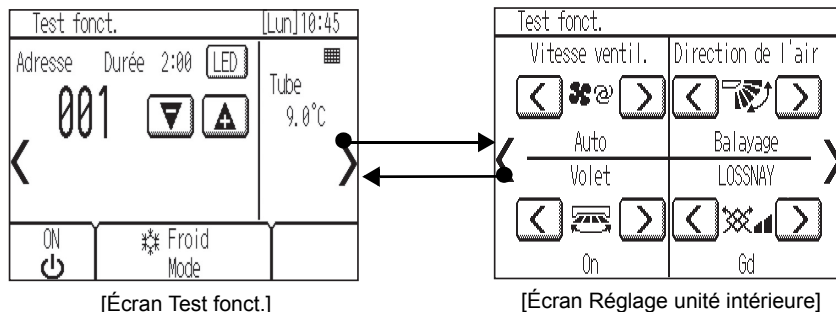

- (a) Lisez la section sur le test de fonctionnement du manuel d'installation de l'unité intérieure avant d'exécuter un test de fonctionnement.
- (b) Pendant le test de fonctionnement, les unités intérieures devront fonctionner en mode Thermo actif.
Hormis la température définie, les fonctions d'utilisation normales sont accessibles pendant le test de fonctionnement.
- (c) En sélectionnant l'adresse d'une autre unité intérieure, il est possible de surveiller la température du tuyau de liquide de l'unité sélectionnée.
- (d) Le test de fonctionnement se terminera automatiquement en deux heures.

* Lorsque l'AHC est contrôlé à partir du contrôleur
Pour surveiller le statut de fonctionnement de l'AHC, appuyez sur la touche [<] de l'écran [Test fonct.] et accédez à l'écran [Équipement général].
Pour configurer le paramètre d'humidité de l'humidificateur (si un tel appareil est connecté à l'AHC), appuyez sur la touche [>] de l'écran [Réglage unité intérieure].

Caractéristiques			
Source d'alimentation		17-32 V CC *1 (connexion à M-NET uniquement)	Reçoit l'alimentation des unités extérieures via le câble de transmission M-NET. Le coefficient de consommation électrique*2 du Smart ME Controller est de 0,5.
Conditions d'utilisation	Température	Plage de températures en fonctionnement	0 °C à +40 °C (+32 °F à +104 °F)
		Plage de températures de stockage	-20 °C à +60 °C (-4 °F à +140 °F)
	Humidité	20 % à 90 % (humidité relative non condensée)	
Poids		0,3 kg (11/16 lbs)	
Dimensions externes (L x H x P)		140 x 120 (123) x 25 (28,8) mm 5-17/32 x 4-3/4 (4-27/32) x 1 (1-5/32) po * Les nombres entre parenthèses indiquent les dimensions, parties protubérantes comprises.	

*1 Ne pas utiliser avec un dispositif d'alimentation CC générique.

*2 Le « coefficient de consommation électrique » permet de calculer la consommation électrique relative des appareils qui sont alimentés via le câble de transmission M-NET.

Veuillez vous référer à la section 4 « Schéma du système » du Chapitre 1 de ce manuel.

Remarque :

Cet appareil a été testé et classé dans la catégorie des appareils numériques de classe B, conformément à l'article 15 des réglementations de la FCC. Ces limites sont destinées à assurer une protection raisonnable contre les interférences nuisibles dans une installation résidentielle. Cet équipement produit, utilise et peut émettre de l'énergie radio électrique et, s'il n'est pas installé et utilisé conformément aux présentes instructions, peut causer des interférences nuisibles aux communications radio.

Cependant, il se peut que des interférences se produisent dans une installation particulière.

Si cet appareil cause des interférences nuisibles à la réception des signaux de radio ou de télévision, ce qui peut être déterminé en allumant et en éteignant l'appareil, l'utilisateur est invité à essayer de corriger le problème en prenant une ou plusieurs des mesures suivantes :

- Réorienter l'antenne réceptrice ou la placer à un autre endroit.
- Augmenter la distance entre l'appareil et le récepteur.
- Brancher l'appareil dans une prise de courant se trouvant sur un circuit électrique autre que celui auquel il est branché actuellement.
- Demander conseil à un fournisseur ou technicien radio/TV spécialisé.

Ce produit est conçu et prévu pour un usage résidentiel,
commercial et dans un environnement industriel léger.

Ce produit est conforme aux réglementations de l'Union européenne suivantes :

- Directive 2004/108/CE sur la compatibilité électromagnétique
- Directive 2011/65/UE relative à la limitation des substances dangereuses

Veillez à indiquer l'adresse/le numéro de téléphone du contact dans
ce manuel avant de le donner au client.

MITSUBISHI ELECTRIC CORPORATION

HEAD OFFICE: TOKYO BLDG., 2-7-3, MARUNOUCHI, CHIYODA-KU, TOKYO 100-8310, JAPAN

Authorized representative in EU: MITSUBISHI ELECTRIC EUROPE B.V.

HARMAN HOUSE, 1 GEORGE STREET, UXBRIDGE, MIDDLESEX UB8 1QQ, U.K.

Sistema de control CITY MULTI

Smart ME Controller PAR-U02MEDA

Español

Manual de instalación

Para entregar a distribuidores y contratistas



Antes de utilizar el producto, lea detenidamente las instrucciones en este manual para utilizarlo correctamente.

Conserve este manual para futuras consultas.

Asegúrese de entregar el CD-ROM, este manual y el Manual de funciones básicas a cualquier usuario futuro.

Para asegurar un funcionamiento seguro y correcto del controlador remoto, éste debe ser instalado solamente por personal técnico cualificado.

Capítulo 1. Instalación

Este manual de instalación describe cómo instalar el Smart ME Controller para su uso con el sistema de aire acondicionado para edificios de Mitsubishi y las unidades interiores de aire acondicionado CITY MULTI de tipo expansión directa (tipos "-A" y posteriores).

Lea este manual de instalación y el manual de instrucciones que se proporcionan con este controlador remoto antes de comenzar la instalación. El incumplimiento de las instrucciones puede ocasionar daños en el equipo.



Para obtener información de cómo llevar a cabo el cableado y la instalación de las unidades de aire acondicionado, consulte el manual de instalación del aparato de aire acondicionado.

Tras la instalación, entregue este manual a los usuarios.

El Smart ME Controller es un tipo de controlador remoto ME, denominado a veces simplemente "controlador remoto ME".

1 Precauciones de seguridad

- Lea las siguientes precauciones de seguridad antes de la instalación.
- Observe estas precauciones detenidamente para asegurar su seguridad.

 ADVERTENCIA	Indica peligro de muerte o heridas graves.
 PRECAUCIÓN	Indica un riesgo de heridas serias o daños estructurales.

- Después de leer este manual, páseselo al usuario final para que lo conserve para futuras consultas.
- Conserve este manual para consultas futuras y consúltelo siempre que sea necesario. Este manual debe estar a disposición de quienes reparen o reubiquen el controlador. Asegúrese de pasar el manual a los futuros usuarios.

Todos los trabajos eléctricos deberán ser realizados por personal técnico cualificado.

Precauciones generales

ADVERTENCIA

No instale la unidad en ningún lugar en el que haya grandes cantidades de aceite, vapor, solventes orgánicos o gases corrosivos como el gas sulfúrico, ni donde se utilicen frecuentemente pulverizadores o soluciones alcalinas/ácidas. Estas sustancias pueden comprometer el rendimiento de la unidad o provocar que se corroan ciertos componentes de la unidad, lo que podría resultar en descargas eléctricas, mal funcionamiento, humo o incendio.

Para reducir el riesgo de cortocircuitos, fugas de corriente, descargas eléctricas, mal funcionamiento, humo o incendio, no lave el controlador con agua ni ningún otro líquido.

Para reducir el riesgo de descarga eléctrica, mal funcionamiento, humo o incendio, no maneje los interruptores ni toque cualquier otra pieza eléctrica con las manos húmedas.

Para reducir el riesgo de heridas o descargas eléctricas, antes de pulverizar un producto químico alrededor del controlador, apáguelo y cúbralo.

Para reducir el riesgo de heridas o descargas eléctricas, apague la unidad y desconecte la fuente de alimentación antes de limpiar, mantener o inspeccionar el controlador.

Instale correctamente todas las cubiertas necesarias para alejar la humedad y el polvo del controlador. La acumulación del polvo y agua pueden causar descargas eléctricas, humo o incendio.

Para reducir el riesgo de lesiones, mantenga a los niños alejados mientras se instala, inspecciona o repara el controlador.

PRECAUCIÓN

Para reducir el riesgo de incendio o explosión, no coloque materiales inflamables ni utilice pulverizadores inflamables alrededor del controlador.

Para reducir el riesgo de daños en el controlador, no pulverice directamente insecticidas ni ningún otro pulverizador inflamable alrededor del controlador.

Para reducir el riesgo de descargas eléctricas o mal funcionamiento, no toque el panel táctil con un objeto con punta o afilado.

Para reducir el riesgo de heridas y descargas eléctricas, evite el contacto con los extremos afilados de ciertas piezas.

Para evitar heridas causadas por cristales rotos, no aplique excesiva fuerza sobre las piezas de cristal.

Para reducir el riesgo de heridas, lleve equipos de protección cuando trabaje en el controlador.

No mire directamente la luz LED, ya que ello puede dañar sus ojos.

Precauciones durante la instalación

ADVERTENCIA

No instale el controlador en lugares donde exista riesgo de escapes de gas inflamable. Si se acumula gas inflamable alrededor del controlador, podría encenderse y provocar un incendio o una explosión.

Deseche debidamente los materiales de embalaje. Las bolsas de plástico representan un peligro de asfixia para los niños.

Tome las medidas de seguridad adecuadas contra terremotos para evitar que el controlador pueda provocar lesiones.

Para prevenir lesiones, instale el controlador sobre una superficie plana y lo suficientemente fuerte para que soporte su peso.

PRECAUCIÓN

Para reducir el riesgo de cortocircuitos, fugas de corriente, descargas eléctricas, fallos de funcionamiento, humo o incendios, no instale el controlador en un lugar expuesto al agua o en un ambiente con condensaciones.

El controlador debe ser instalado por personal técnico cualificado siguiendo las instrucciones detalladas en el manual de instalación. La instalación indebida puede provocar descargas eléctricas o incendios.

Al fijar la cubierta y la carcasa superior a la carcasa inferior, apriételas hasta que encajen con un clic. Si no están colocadas correctamente, pueden caerse y provocar lesiones personales, daños en el controlador o fallos de funcionamiento.

Precauciones durante el cableado

ADVERTENCIA

Para reducir los riesgos de daños, fallos de funcionamiento, humo o incendios en el controlador, no conecte el cable de alimentación en el bloque de terminales de señales.

Asegure los cables debidamente en su lugar y procure que tengan suficiente holgura para que no provoquen tensión en los terminales. Los cables conectados indebidamente pueden romperse, sobrecalentarse y provocar humo o incendios.

Para reducir el riesgo de lesiones o descargas eléctricas, apague la alimentación principal antes de llevar a cabo trabajos eléctricos.

Todos los trabajos eléctricos se deberán realizar por un electricista cualificado de acuerdo con las regulaciones y las normas locales y las instrucciones detalladas en el manual de instalación. Una falta de capacidad en el circuito de suministro eléctrico o una instalación indebida pueden provocar fallos de funcionamiento, descargas eléctricas, humo o incendios.

Para reducir el riesgo de fugas de corriente, sobrecalentamientos, humo o incendios, utilice cables normalizados con capacidades portadoras de corriente adecuadas.

PRECAUCIÓN

Para reducir el riesgo de descargas eléctricas, cortocircuitos o fallos de funcionamiento, mantenga el bloque de terminales limpio de trozos de alambre y de revestimientos de cables.

Para reducir el riesgo de cortocircuitos, fugas de corriente, descargas eléctricas o fallos de funcionamiento, evite que los cables contacten con los bordes del controlador.

Para reducir el riesgo de descargas eléctricas, fallos de funcionamiento o incendios, selle el espacio entre los cables y los orificios de acceso para cables con masilla.

Precauciones para trasladar o reparar el controlador

ADVERTENCIA

El controlador solamente debe ser reparado o cambiado de lugar por personal técnico cualificado. No desmonte ni modifique el controlador. La instalación y las reparaciones no correctas pueden causar heridas, descargas eléctricas o incendios.

PRECAUCIÓN

Para reducir el riesgo de cortocircuito, descargas eléctricas, incendio o mal funcionamiento, no toque la placa de circuitos con herramientas ni con sus manos, y no permita que se acumule polvo en la placa de circuitos.

Precauciones adicionales

Para evitar daños en el controlador, utilice las herramientas adecuadas para instalar, inspeccionar o reparar el controlador.

Este controlador está diseñado para ser utilizado exclusivamente con el Sistema de gestión de edificios de Mitsubishi Electric.
El uso de este controlador con otros sistemas o para otros propósitos puede causar fallos de funcionamiento.

Tome medidas apropiadas contra la interferencia de ruidos eléctricos al instalar el equipo de aire acondicionado en hospitales o en instalaciones con capacidades de comunicación por radio. Los equipos convertidores, los equipamientos médicos de alta frecuencia o de comunicación inalámbrica así como los generadores de potencia pueden provocar fallos de funcionamiento en el sistema de aire acondicionado. El sistema de aire acondicionado también puede afectar negativamente al funcionamiento de este tipo de equipamiento al crear ruidos eléctricos.

Para evitar fallos de funcionamiento, no agrupe en manojos los cables de potencia y los cables de señales ni los coloque en el mismo conducto metálico.

Para prevenir fallos de funcionamiento, no retire la película protectora ni la placa de circuitos de la carcasa.

Para evitar daños en el controlador, no apriete excesivamente los tornillos.

Utilice un destornillador de punta plana con un ancho de punta de 4 - 5,5 mm (5/32 - 7/32 pulg.). El uso de un destornillador con un tipo de punta más estrecho o ancho puede dañar la carcasa del controlador.

Para evitar dañar la carcasa del controlador, no fuerce el destornillador para girarlo con la punta introducida en la ranura.

Para evitar la pérdida de color, no utilice benceno, disolventes ni trapos químicos para limpiar el controlador. Para limpiar el controlador, utilice un paño suave mojado en agua y detergente suave, seque el detergente con un paño húmedo y seque los restos de agua con un paño seco.

Para evitar daños en el controlador, proporcione protección contra la electricidad estática.

No utilice terminales sin soldadura para conectar cables al bloque de terminales.
Los terminales sin soldadura pueden contactar con la placa de circuitos y provocar fallos de funcionamiento o dañar la cubierta del controlador.

Para evitar dañar el controlador, no perforo agujeros en la cubierta del controlador.

Para evitar la deformación y fallos de funcionamiento, no instale el controlador remoto bajo la luz solar directa o en lugares donde la temperatura ambiente supere los 40 °C (104 °F) o caiga por debajo de los 0 °C (32 °F).

No instale el controlador en la puerta del panel de control.
Las vibraciones o los golpes que recibe el controlador pueden dañarlo o provocar que se caiga.

Sujete los cables con las abrazaderas para evitar que se rompan si al bloque de terminales se le aplica fuerza excesiva.

Para evitar roturas y fallos de funcionamiento en los cables, no deje la carcasa superior del controlador colgando del cable.

El CD-ROM suministrado con Smart ME Controller



ADVERTENCIA

El CD-ROM solo puede reproducirse en una unidad de CD-ROM o de DVD. No intente reproducir el CD-ROM en un reproductor de CD de audio, ya que ello puede dañar sus oídos y/o los altavoces.

El CD-ROM suministrado con el Smart ME Controller incluye un manual de instalación y un manual de instrucciones.

Todos los documentos están en formato PDF.

Para visualizar los documentos, se requiere un ordenador con Adobe® Reader® o Adobe® Acrobat® instalado.

“Adobe® Reader®” y “Adobe® Acrobat®” son marcas comerciales registradas de Adobe Systems Incorporated.

2 Nombres de los componentes y piezas suministradas

En la caja están incluidas las siguientes piezas.

Nombre de pieza	Cant.
Controlador remoto (cubierta frontal) *1	1
Controlador remoto (carcasa superior) *1	1
Controlador remoto (carcasa inferior)	1
Tornillos de cabeza redonda y ranura en cruz M4×30 *2	4
Tornillo para madera 4,1×16 *2 (para instalación directa en la pared)	4
Manual de instalación (este manual)	1
Manual de funciones básicas	1
CD-ROM (Manual de instalación, Manual de instrucciones)	1

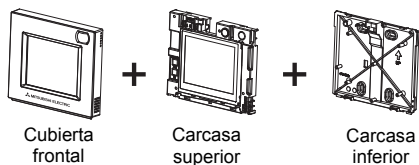

*1 La cubierta frontal ya está instalada en la carcasa superior cuando se envía de fábrica.

*2 Rosca de tornillo de paso métrico ISO

*3 El cable del controlador remoto no está incluido.

3 Piezas adquiridas localmente / herramientas necesarias

(1) Piezas adquiridas localmente

Nombre de pieza	Cant.	Notas
Caja de interruptores doble	1	No se necesita para la instalación directa en la pared
Conducto de metal delgado	Según se necesite	
Contratuercas y casquillo	Según se necesite	
Cubierta de cables	Según se necesite	Necesario para guiar el cable del controlador remoto por una pared
Masilla	Según se necesite	
Taco Molly	Según se necesite	
Cable del controlador remoto (cable recubierto de 0,3 mm ² con 2 núcleos (AWG 22))	Según se necesite	Si el cable del controlador remoto supera los 10 m (32 pies), utilice un cable eléctrico que cumpla la siguiente especificación. CVVS: 1,25 mm ² (estándar AWG 16) o equivalente CPEVS: ø1,2 mm (estándar AWG 16) o equivalente

(2) Herramientas necesarias

- Destornillador de punta plana (anchura: 4 - 5,5 mm (5/32 - 7/32 pulg.))
- Navaja o alicates
- Varias herramientas

4 Diagrama del sistema

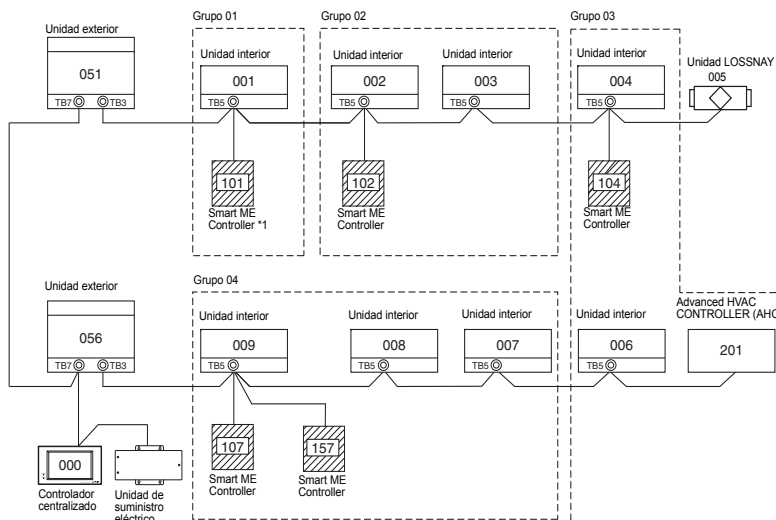

*1 El coeficiente de consumo de potencia del Smart ME Controller es "0,5" y el de un controlador remoto ME (PAR-F27MEA) es "0,25". Si el número de controladores Smart ME Controller es elevado y el suministro eléctrico total necesario supera la capacidad de la unidad exterior de suministrar corriente, se necesitará un impulsor de transmisión (PAC-SF46EPA).

Unidad exterior	Impulsor de transmisión	Unidad interior	Smart ME Controller
32	25	1 (*1)	0,5

*1: "7" para los modelos P200 y P250

(1) Cableado desde el controlador remoto

- Conéctelo al TB5 (bloque de terminales para el cable de transmisión interior-exterior) en cada unidad interior en el mismo sistema M-NET.
- El bloque de terminales no tiene polaridad. Conéctelo a los terminales M1 y M2.

(2) Funcionamiento en un grupo (grupos 01, 02, 03 y 04)

- Asigne la dirección más baja a la unidad principal interior del grupo. La dirección del controlador remoto deberá ajustarse a un número que sea igual que la dirección de la unidad principal interior más 100.

(3) Se pueden conectar hasta dos controladores remotos (principal y secundario) a una unidad interior o a un grupo de unidades interiores.

- Conecte los controladores remotos principal y secundario del mismo modo que se describe en la sección (1) de arriba.
- Asegúrese de establecer las direcciones de los controladores remotos principal y secundario. La dirección del controlador remoto secundario deberá ajustarse a un número que sea igual que la dirección de la unidad principal interior más 150.



PRECAUCIÓN

- Los controladores remotos no pueden cablearse juntos. Solo se puede conectar un cable al bloque de terminales del controlador remoto.
- El controlador remoto ME y el controlador remoto MA no se pueden conectar en el mismo grupo.

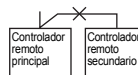

5 Cómo llevar a cabo la instalación

Este controlador remoto es para la instalación en la pared. Se puede instalar en la caja de interruptores o directamente en la pared. Si se realiza la instalación directa en la pared, los cables se pueden pasar por detrás o por la parte superior del controlador remoto.

(1) Selección de un lugar de instalación

Instale el controlador remoto (caja de interruptores) en un lugar que cumpla las siguientes condiciones.

(a) Una superficie plana

(b) Un lugar en el que el controlador remoto pueda medir la temperatura de la sala y la humedad precisas.

Los sensores para controlar la temperatura de la sala están en la unidad interior y en el controlador remoto. Si el sensor del controlador remoto mide la temperatura de la sala, el controlador remoto principal la monitoriza. Al utilizar el sensor del controlador remoto, siga las instrucciones que se dan a continuación.

- Para controlar la temperatura de la sala y la humedad precisas, instale el controlador remoto lejos de la luz solar directa, las fuentes de calor y la salida de aire de suministro del acondicionador de aire.
- Instale el controlador remoto en una ubicación que permita al sensor medir la temperatura de la sala y la humedad representativas.
- Instale el controlador remoto en lugares donde no hayan cables alrededor del sensor de temperatura del controlador o donde no haya obstáculos que bloqueen la entrada de aire; de lo contrario, el sensor no podrá medir debidamente la temperatura de la sala ni la humedad.
- Después de que el controlador haya sido expuesto a humedad elevada (por encima del 80 % de HR) durante 60 horas, el valor de detección de humedad se compensará en el 3 % de HR. Si la humedad ambiente cae por debajo del 80 % de HR, la compensación se cancelará gradualmente.
- No instale el controlador en lugares que estén expuestos a una elevada concentración de ácidos, soluciones alcalinas o compuestos orgánicos volátiles.
- Si se expone a humo de cigarrillos durante un largo periodo, el valor de detección de humedad se compensará.

(c) Instale el controlador remoto en lugares donde se pueda detectar debidamente la ocupación y la claridad.

El controlador remoto tiene un sensor de ocupación y un sensor de claridad.

Cada sensor tiene una zona de detección de sensor.

- Instale el controlador remoto donde el área de cobertura cubra la zona adecuada en la sala. La distancia máxima a la que el sensor puede detectar la ocupación es de aprox. 10 m (32 pies).



Figura 1



Figura 2

■: Área de detección

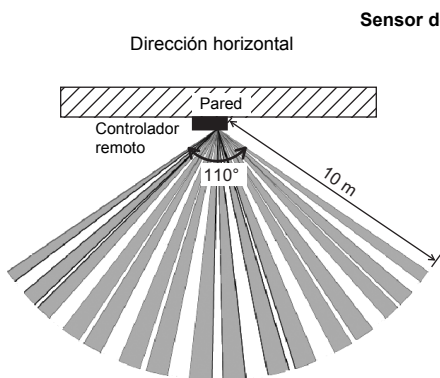
* Como característica inherente, el sensor de ocupación es más sensible a movimientos alrededor del área indicada por ■ que a movimientos dirigidos directamente al sensor.

El sensor de ocupación detecta la ocupación basándose en la diferencia de temperatura entre el ocupante y sus alrededores.

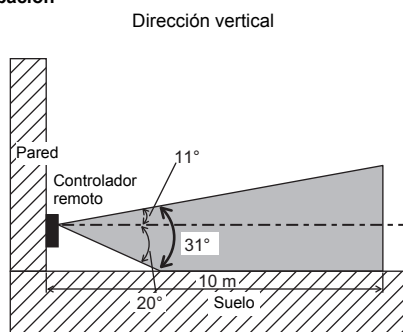
Para ser preciso y para mejorar la sensibilidad del sensor frente a los movimientos del ocupante, el sensor de ocupación ha sido diseñado para detectar los cambios en la cantidad de luz infrarroja emitida por un objeto en la zona de detección, incluidos los cuerpos humanos.

El sensor de ocupación no detectará ocupación si no hay ningún movimiento.

El sensor también se vuelve más insensible a la ocupación si la diferencia de temperatura entre el ocupante y sus alrededores es pequeña.

- Seleccione cuidadosamente el lugar de instalación para evitar falsas detecciones. Factores que contribuyen a una detección falsa por el sensor de ocupación
 - Luz solar directa en el controlador remoto
 - Aire de suministro enfocado directamente hacia el controlador remoto
 - Fuego abierto en la zona de detección
 - Calefactor portátil (p. ej., calefactor eléctrico oscilante) en la zona de detección
 - Vibraciones excesivas o impactos fuertes infligidos al controlador remoto
 - Fuertes ruidos eléctricos
 - Movimientos de pequeños animales, como gatos y perros

Sensor de claridad

Dirección horizontal



Figura 3

Dirección vertical

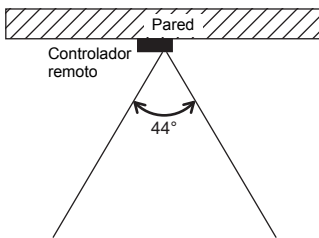

Figura 4

Precauciones para el manejo

- Mantenga las lentes libres de arañazos.
- No ponga cinta adhesiva o etiquetas sobre las lentes.
- Utilice un paño suave para limpiar las lentes.

Importante

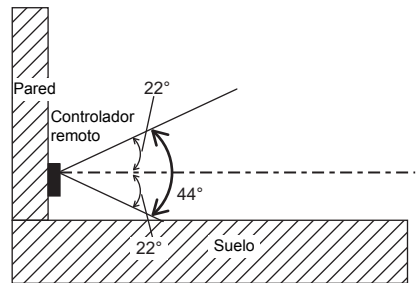
No instale el controlador en un lugar en que sea amplia la diferencia entre la temperatura de la superficie del controlador remoto y la temperatura real de la sala.

Si la diferencia de temperatura es demasiado alta, no se podrá controlar debidamente la temperatura de la sala.

Para evitar deformaciones y fallos de funcionamiento, no instale el controlador remoto en la luz solar directa donde la temperatura ambiente pueda subir por encima de los 40 °C (104 °F) o bajar por debajo de los 0 °C (32 °F), o donde la humedad relativa pueda ascender por encima del 90 % o bajar por debajo del 20 %.

Para reducir el riesgo de averías, no instale el controlador en un lugar donde pueda entrar en contacto con agua o aceite, o en un ambiente con condensación o corrosivo.

No instale el controlador remoto directamente sobre objetos que conduzcan la electricidad, como placas de metal sin pintar.

Para utilizar la función de asistencia de ahorro de energía en un sistema con ambos controladores remotos, principal y secundario, active la función solo en el controlador remoto cuya área de cobertura sea la más amplia.

(2) Espacio de instalación

Deje un espacio alrededor del controlador remoto tal como se muestra en la figura inferior, independientemente de si el controlador está instalado en la caja de interruptores o directamente sobre la pared. De lo contrario, no será fácil quitar el controlador si no hay espacio suficiente. Deje también un espacio operativo delante del controlador remoto.

Espacio necesario alrededor del controlador remoto

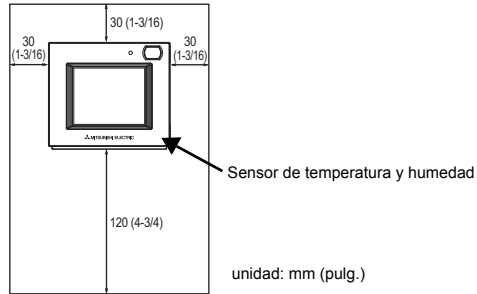

(3) Trabajo de instalación

Importante

Lleve cuidado al trabajar con placas de circuitos eléctricos para evitar daños provocados por la electricidad estática. A pesar de que la placa de circuitos está cubierta con una lámina de aislamiento, parte de la placa de circuitos está expuesta. Tenga mucho cuidado de no tocar la placa de circuitos con los dedos.

El controlador remoto se puede instalar en la caja de interruptores o directamente en la pared. Realice la instalación correctamente siguiendo el método.

① Perfore un agujero en la pared.

■ Instalación con una caja de interruptores

- Perfore un agujero en la pared e instale la caja de interruptores en la pared.
- Conecte la caja de interruptores con el tubo de conductos.

■ Instalación directa en la pared

- Perfore un agujero en la pared y pase el cable a través de él.
* No se necesita un agujero de acceso si se tiende el cable del controlador remoto a lo largo de la pared.

② Selle el agujero de acceso del cable con masilla.

■ Instalación con una caja de interruptores

- Selle el agujero de acceso del cable al conectar la caja de interruptores y el tubo de conductos con masilla.

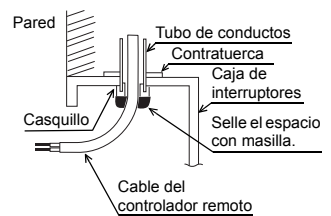

Para reducir el riesgo de descargas eléctricas, fallos de funcionamiento o incendios, selle el espacio entre los cables y los orificios de acceso para cables con masilla.

③ Prepare la carcasa inferior del controlador remoto.

* Siga el procedimiento siguiente solo al realizar la instalación directa de pared y tender el cable del controlador remoto a lo largo de la pared.

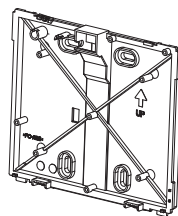

Carcasa inferior

- Corte con una navaja o unos alicates la parte de pared delgada de la cubierta (indicada con una área sombreada en la figura de la derecha).

Nota:

Asegúrese de que los bordes del orificio sean lisos y no dañen los cables.

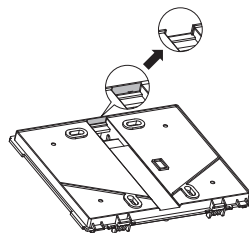

④ Instale la carcasa inferior.

- Retire el revestimiento como se muestra en la figura de la derecha y guíe el cable del controlador remoto por detrás de la carcasa inferior. Instale la carcasa inferior.

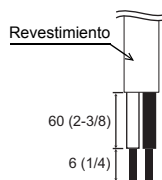

Unidad: mm
(pulg.)

■ Instalación con una caja de interruptores

- Fije al menos dos esquinas de la caja de interruptores con tornillos.

■ Instalación directa en la pared

- Fije al menos dos esquinas del controlador remoto con tornillos.
- Asegúrese de fijar las esquinas superior izquierda e inferior derecha del controlador remoto (visto desde delante) para evitar que se separe. (Utilice tacos Molly, etc.)

■ Instalación con una caja de interruptores

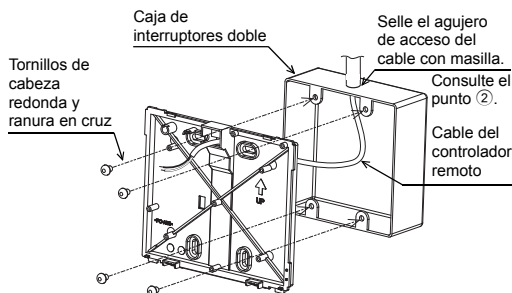

■ Instalación directa en la pared

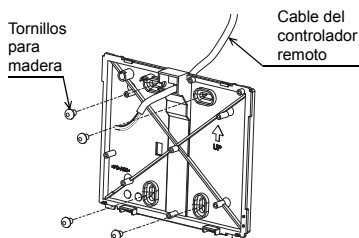

Importante

Para evitar daños en el controlador, no apriete excesivamente los tornillos.

Para evitar dañar el controlador, no perforo agujeros en la cubierta del controlador.

5 Acople la carcasa superior con la inferior.

En la parte superior de la carcasa superior hay dos pestañas de montaje. Enganche estas dos pestañas en la carcasa inferior y encaje la carcasa superior mediante un clic. Compruebe que la carcasa esté instalada fijamente y que no se haya separado.

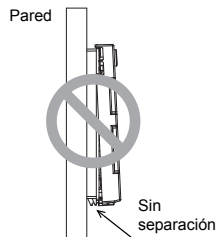
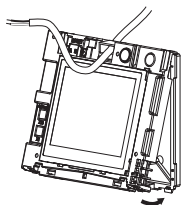

* El controlador se suministra con la cubierta frontal montada en la carcasa superior. Retire la cubierta frontal de la carcasa superior antes de instalar la carcasa superior en la pared. Consulte el apartado “① Desinstalación de la cubierta frontal” en la página 14.

6 Conecte el cable del controlador remoto al bloque de terminales en la carcasa superior.

Conecte el cable del controlador remoto al bloque de terminales.

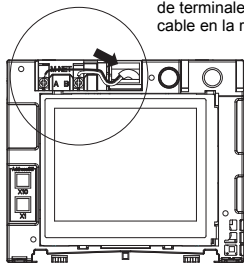
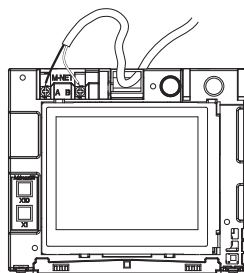

Conecte el cable al bloque de terminales e inserte el cable en la ranura.

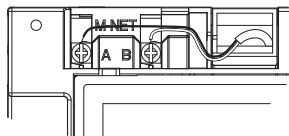

Para reducir el riesgo de descargas eléctricas, cortocircuitos o fallos de funcionamiento, mantenga el bloque de terminales limpio de trozos de alambre y de revestimientos de cables.

Importante

No utilice terminales sin soldadura para conectar cables al bloque de terminales. Los terminales sin soldadura pueden contactar con la placa de circuitos y provocar fallos de funcionamiento o dañar la cubierta del controlador.

Sujete los cables con las abrazaderas para evitar que se rompan si al bloque de terminales se le aplica fuerza excesiva.

- * Siga el procedimiento siguiente solo al realizar la instalación directa de pared y perforar un agujero en la pared.
- Selle el agujero por el que pasa el cable con masilla.

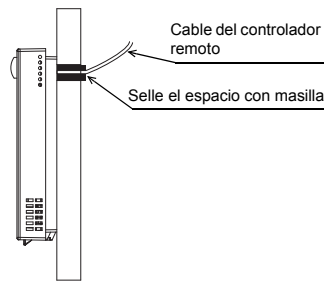

7 Configure las direcciones M-NET.

Interruptores giratorios
 Dígito de decenas (superior)
 Dígito de unidades (inferior)
 (Ej.: dirección 108)

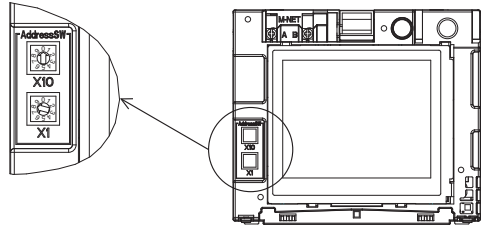

	Rango de direcciones	Método de configuración de direcciones
Controlador remoto principal	101 a 150	La dirección es igual que la dirección más baja del grupo más 100
Controlador remoto secundario	151 a 200	La dirección es igual que la dirección más baja del grupo más 150

Configuración del interruptor giratorio	Dirección
01 a 99	101-199 con el dígito de centenas ajustado automáticamente en 1
00	200

* El ajuste de fábrica para los interruptores giratorios es 01.
 ** La dirección M-NET se puede cambiar aplicando o sin aplicar la alimentación al controlador. La pantalla pasará a la pantalla [Arranque]. La información de grupo para unidades interiores y unidades AHC se borrará, pero se mantendrá el resto de la información.

Importante

Para ajustar la dirección, gire el interruptor giratorio con un destornillador plano de precisión [(-), 2,0 mm (1/16 pulg.) (W)] hasta alcanzar un par de apriete inferior a 19,6 N para evitar dañar los interruptores giratorios.

⑧ Instale la cubierta frontal en la carcasa superior.

En la parte superior de la cubierta frontal hay dos pestañas de montaje. Enganche estas dos pestañas en la carcasa superior y encaje la cubierta frontal mediante un clic. Compruebe que la carcasa esté instalada fijamente y que no se haya separado.

Importante

Al fijar la cubierta frontal a la carcasa superior, apriétela hasta que encajen con un clic. Si no están colocadas correctamente, pueden caerse y provocar lesiones personales, daños en el controlador o fallos de funcionamiento.

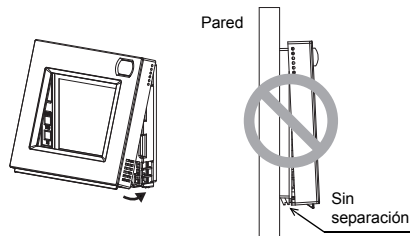

■ Instalación directa en la pared (si se tiende el cable por la pared)

- Pase el cable por el agujero de acceso en la parte superior del controlador remoto.
- Selle la parte recortada de la cubierta con masilla.
- Utilice una cubierta de cables.

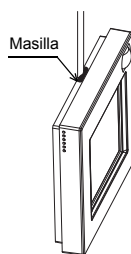

La instalación está completa.
Siga las instrucciones de abajo al desinstalarlas.

• Desinstalación de la cubierta frontal y la carcasa superior

① Desinstalación de la cubierta frontal

Inserte un destornillador de punta plana (con una anchura de punta de 5,5 mm (7/32 pulg.) o menos) en las dos pestañas de la parte inferior del controlador remoto tal como se muestra en la figura de la derecha.

Presione ligeramente con la punta del destornillador plano en la dirección indicada por la flecha en la figura para retirar la cubierta frontal.

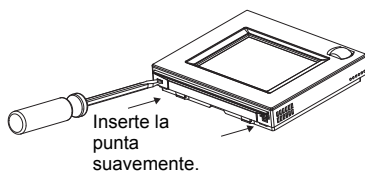

② Desinstalación de la carcasa superior

Inserte un destornillador de punta plana (con una anchura de punta de 5,5 mm (7/32 pulg.) o menos) en una de las dos pestañas de la parte frontal del controlador remoto tal como se muestra en la figura de la derecha.

Presione con la punta del destornillador plano en la dirección indicada por la flecha en la figura para retirar la carcasa superior.

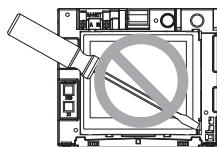
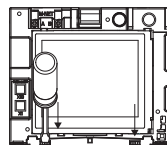

Importante

Utilice un destornillador de punta plana con un ancho de punta de 4 - 5,5 mm (5/32 - 7/32 pulg.). El uso de un destornillador con un tipo de punta más estrecho o ancho puede dañar la carcasa del controlador.

Para evitar dañar la carcasa del controlador, no fuerce el destornillador para girarlo con la punta introducida en la ranura.

Para evitar daños en la tarjeta controladora, no inserte el destornillador en la ranura empleando fuerza.

6 Importante

■ Se pueden producir discrepancias entre la temperatura de la sala medida en la pared y la temperatura real de la sala.

Si se cumplen las siguientes condiciones, se recomienda el uso del sensor de temperatura en la unidad interior.

- La distribución de aire en el área es pobre.
- Existe una discrepancia amplia entre la temperatura de la pared y la temperatura real de la sala.
- El lado posterior de la pared está expuesto directamente al aire exterior.

NOTA: Si la temperatura cambia rápidamente, puede no detectarse de forma exacta.

■ Consulte el manual siguiente para ver el ajuste del sensor de temperatura: Manual de instalación de la unidad interior para City Multi.

■ En la entrega de fábrica, hay una película protectora en la interfaz de operación de la cubierta frontal.

Desenganche la película protectora de la interfaz de operación antes del uso.

Capítulo 2. Configuración inicial

Este capítulo incluye información acerca de los ajustes que se han de realizar durante la instalación. Por favor, lea las instrucciones cuidadosamente y realice los ajustes correspondientemente. Consulte el capítulo 1 "Instalación" para la instalación del controlador remoto y consulte los manuales de instalación de la unidad de aire acondicionado para la conexión del cable del controlador a las unidades de aire acondicionado o la instalación de las unidades de aire acondicionado. Por favor, recuerde dar todos los manuales a los usuarios finales una vez completada la instalación.

1 Ajustes iniciales

(1) Ajustes iniciales de puesta en marcha

Antes de encender el controlador, asegúrese de que el controlador, las unidades interiores y exteriores se han instalado correctamente de acuerdo con las instrucciones detalladas en los manuales respectivos. Encienda el controlador y las unidades.

- Este manual es indicado para la primera puesta en funcionamiento después de haber recibido la unidad de fábrica. Si la configuración ha cambiado, aunque sea una sola vez, puede ser que no aparezca la ventana emergente o las pantallas de configuración explicadas a continuación.

(a) Aparece la ventana Idioma.

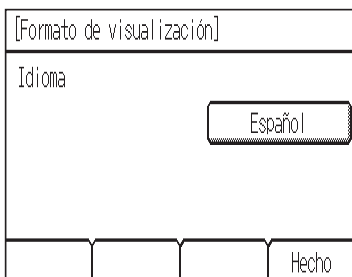

- ① Toque el botón para seleccionar el idioma de su elección.
- ② Toque el botón [Hecho].

(b) Aparece la pantalla Arranque.

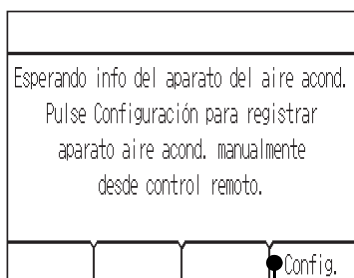

[Caso 1] Configuración básica (incluida la configuración realizada durante la conexión del controlador del sistema)

La pantalla pasará automáticamente a la pantalla INICIO tras un cierto tiempo.

Cambie la información de la configuración inicial según sea necesario.

(Consulte la sección 2 "Menú Revisión".)

*Esta pantalla no aparecerá si ya se ha completado la configuración básica.

[Caso 2] Configuración manual desde el controlador

Toque el botón [Config.] para acceder a la pantalla [Configuración].

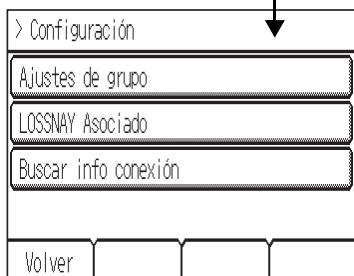

Una vez realizada la configuración para los "Ajustes de grupo" y "LOSSNAY Asociado", toque [Volver] para arrancar el sistema y volver a la pantalla Inicio. Pueden transcurrir hasta 7 minutos hasta que esté accesible la pantalla [Equipo general].

(2) Pantalla de Configuración

(a) Ajustes de grupo

Utilice esta pantalla para registrar las unidades interiores y el AHC que se han de controlar desde el controlador.

[Ajustes de grupo]			
IC	Codif.	▼ 001 ▲	▲
001 002 003 004	Unidad	IC	
005 006 007 008	Función	Ajus Eli	
009 010 011 012			
013 014 015 016			
AHC 201			
Volver			

- 1 Seleccione una unidad interior o una dirección AHC en el campo [Codif.].

El número de unidades que se pueden registrar.

Unidad interior: 16 unidades como máximo

AHC: 1 unidad como máximo

* El AHC no se puede controlar desde el controlador a no ser que hayan unidades interiores registradas con el sistema.

- 2 Toque el botón [Ajus] para registrar la dirección y [Eli] para borrar la dirección.

• Registrar/borrar con éxito la dirección:

La dirección o direcciones registradas aparecerán en el lado izquierdo de la pantalla.

La dirección borrada no aparecerá en la pantalla.

• Error:

Aparecerá "Solicitud rechazada." o "No se puede conectar".

(b) LOSSNAY Asociado

Utilice esta función para interconectar la operación de unidades interiores y unidades LOSSNAY.

[LOSSNAY Asociado]			
001 IC 007 IC	Codif. 1	▼ 001 ▲	▲
002 IC 008 IC	Codif. 2	▼ 013 ▲	▲
003 IC 009 IC	Función	Ajus Conf Eli	
004 IC 010 IC			
005 IC 011 IC			
006 IC 012 IC			
Volver			

- 1 Para registrar unidades LOSSNAY

Seleccione la dirección de la unidad interior en la sección Codif. 1. Seleccione la dirección de LOSSNAY Asociado en la sección Codif. 2. Pulse el botón [Ajus] para guardar el ajuste.

- 2 Para buscar una configuración de interconexión
Pulse el botón [Conf] para mostrar en la columna izquierda las direcciones de las unidades que están interconectadas con la unidad cuya dirección se ajustó en la sección Codif. 1.
- 3 Para borrar la configuración de interconexión
Después de haber realizado el paso ② de arriba, seleccione la dirección que desea borrar en la sección Codif. 2 y pulse el botón [Eli].

Una vez realizada con éxito la configuración o el borrado, aparecerá "Completado" debajo del campo [Función] en la pantalla.

Si la configuración o el borrado fallan, aparecerá "Solicitud rechazada." debajo del campo [Función] en la pantalla.

(c) Buscar info conexión

Utilice esta pantalla para especificar una unidad y buscar los controladores que están conectados a la unidad.

[Buscar info conexión]	
001 IC	Codif. <input type="text" value="051"/> <input type="button" value="▲"/>
002 IC	
003 IC	
004 IC	
005 IC	
006 IC	
Función <input type="button" value="Conf"/>	
Volver	

- 1 Seleccione una dirección en el campo [Codif.].
- 2 Toque el botón [Conf] para buscar las unidades interconectadas.

Los resultados aparecerán en la columna de la izquierda. (Si se encuentran varias unidades, las direcciones que no caben en la primera página aparecerán en las páginas siguientes.)

- Error de búsqueda: aparecerá "Solicitud rechazada."

Una vez completada la configuración, toque el botón [Volver] en la pantalla [Configuración]. Aparecerá el mensaje "Recogiendo la información del aire acond." y la pantalla pasará a la pantalla INICIO. Esto señala la finalización del proceso de configuración.

Acceda al menú Revisión desde la pantalla INICIO para realizar los ajustes para otros elementos según sea necesario.

2 Menú Revisión

Nombre sala	(Lun) 12:45
Ajustar a	LED
26.0°C	Sala 23.5°C
17.0°C	500RPH
ON	Auto Frio Mode
<input type="button" value="Menu"/>	

[Pantalla INICIO]

Menú (1/2)	Usuario	Revisión
Fecha y hora		
Calendario		
Programador		
Modo vigilia		
Inicio		

[Pantalla Menú (Usuario)]

Menú	Usuario	Revisión
Configuración		
Menú de errores		
Prueba		
Inicio		

[Pantalla Menú (Revisión)]

Se necesita una contraseña para acceder a la pantalla Menú (Revisión) o a algunos ajustes bajo la pantalla Menú (Usuario).

- La contraseña inicial de Revisión es "9999." La contraseña inicial de usuario es "0000." Cambie la contraseña según sea necesario para prevenir el acceso no autorizado.
- Asegúrese de que la contraseña está disponible para el personal de mantenimiento y otro personal necesario.
- La contraseña se puede cambiar por cualquier otro número de cuatro dígitos. En la [Página de inicio], introduzca la contraseña antigua, toque el botón [Cambiar] e introduzca la nueva contraseña.
- Si olvida la contraseña, inicie la sesión con la contraseña maestra.
Contraseña maestra de Revisión y usuario: 1056

■Elementos del menú Revisión

Elemento	Detalle	Descripción	Ajuste	Predeterminado	
(1)	Configuración	(a) Ajustes de grupo	Realiza los ajustes del grupo para las unidades interiores y un AHC	Consulte la sección 1 "Ajustes iniciales" (2) "Pantalla Configuración".	–
		(b) LOSSNAY Asociado	Introduce los ajustes de interconexión entre las unidades interiores y LOSSNAY		
		(c) Buscar info conexión	Se utiliza para buscar y mostrar las unidades que están conectadas a una unidad especificada.		
		(d) Visualizar frío/calor	Se utiliza para mostrar u ocultar las señales del modo de funcionamiento (Frío/Calor) en la pantalla INICIO cuando las unidades funcionan en el modo Auto.	Seleccione entre Mostrar/Ocultar.	Auto: Mostrar
		(e) Compensac. sensor temp.	Se utiliza para compensar la lectura en el sensor de temperatura incorporado. *1	Ajuste el valor de compensación. (-5 °C ~ +5 °C) (-10 °F ~ +10 °F)	Compensación: 0,0 °C (0 °F)
		(f) Compensac. sensor humedad	Se utiliza para compensar la lectura en el sensor de humedad incorporado.	Ajuste el valor de compensación. (-10 % ~ +10 %)	Compensación: 0 %
		(g) Nombre sala	Se utiliza para introducir nombres de salas (máx. 16 caracteres). Los nombres introducidos aquí aparecerán en la pantalla INICIO.	Utilice una combinación de letras mayúsculas, minúsculas, caracteres numéricos y símbolos.	En blanco
		(h) Número de teléfono	Se utiliza para introducir el número de teléfono del personal de mantenimiento (máx. 13 números). Este número se mostrará en la pantalla que aparece cuando se produce un error.	Utilice caracteres numéricos y guiones.	En blanco
		(i) Ajustes func. unidad interior	Se utiliza para realizar los ajustes para las unidades interiores desde el controlador. * Consulte el manual de instalación de la unidad interior para una explicación detallada sobre los elementos de ajuste.	Se explicará más adelante	–
		(j) Ajuste color indic. LED	Ajusta el color del indicador LED. *2	Establece la relación de colores R (rojo), G (verde), B (azul).	Azul: R, G, B = 0, 0, 100 Azul claro: R, G, B = 0, 40, 60 Morado: R, G, B = 40, 0, 100 Rojo: R, G, B = 100, 0, 0 Rosa: R, G, B = 80, 20, 40 Naranja: R, G, B = 100, 40, 0 Amarillo: R, G, B = 60, 80, 0 Verde: R, G, B = 0, 100, 0 Lima: R, G, B = 40, 100, 0 Blanco: R, G, B = 80, 100, 40
		(k) Restablecer control remoto	Se utiliza para inicializar la memoria en el controlador. *3	Toque el botón Reiniciar.	–
(l) Nombre de puerto AHC *4	Se utiliza para personalizar los nombres de puertos AHC (máx. 20 caracteres). Estos nombres se pueden restablecer a sus nombres predeterminados.	Botón Set: Salta a la pantalla con el puerto AHC renombrado. Botón Reiniciar: Cambia todos los nombres de puerto a los nombres predeterminados.	En blanco		
(2)	Menú de errores	(a) Auto comprobación	Se utiliza para comprobar el historial de errores de la unidad deseada y para reiniciar el historial de errores.	Establece los objetivos del control y muestra el historial de errores. Botón Reiniciar: Borra el historial de errores.	–

Elemento	Detalle	Descripción	Ajuste	Predeterminado
(3)	Prueba	Se utiliza para comprobar las unidades de aire acondicionado. (Excepto AHC) La temperatura de la tubería de líquido de la unidad interior aparecerá durante la prueba de funcionamiento. La prueba de funcionamiento finalizará automáticamente en dos horas.	Prueba de funcionamiento Muestra la temperatura de la tubería de líquido de la unidad interior en una dirección especificada.	–

*1 Este ajuste no se hará efectivo si está activado el sensor de temperatura en la unidad interior.

*2 El LED indica el estado de funcionamiento de las unidades de aire acondicionado en colores.
Consulte el "Indicador LED" en el manual de instrucciones.

*3 Toda la información de los ajustes se borrará y se restablecerá la predeterminada.

*4 Nombre de puerto AHC no aparecerá si no hay ninguna unidad AHC registrada en el grupo.

[Copia de seguridad de datos durante fallos de alimentación]

Todos los datos para los elementos, excepto los elementos (1)-(k) Restablecer control remoto y (3) Prueba, son no volátiles y se realizará una copia de seguridad de ellos incluso durante fallos de alimentación.

Para los datos para los elementos (1)-(a), (b), (c), (i) y (2)-(a) se realizará una copia de seguridad por parte de la unidad de aire acondicionado.

(1) Menú Configuración

(a) Ajustes de grupo

Consulte la sección 1 "Ajustes iniciales" (2) "Pantalla de Configuración".

(b) LOSSNAY Asociado

Consulte la sección 1 "Ajustes iniciales" (2) "Pantalla de Configuración".

(c) Buscar info conexión

Consulte la sección 1 "Ajustes iniciales" (2) "Pantalla de Configuración".

(d) Visualizar frío/calor

[Visualizar frío/calor]	Menú
Auto	Mostrar
Volver	Hecho

(e) Compensac. sensor temp.

[Compensac. sensor temp.]	Menú
Temp. ambiente actual	21.5°C
Compensación	▼ 1.0°C ▲
Volver	Hecho

* La temperatura en el campo [Temp. ambiente actual] indica la temperatura medida por el sensor de temperatura incorporado en el controlador remoto.

** Si se cambia el valor de compensación, puede tardar hasta 1 minuto hasta que se refleje el cambio en la indicación de la temperatura en la pantalla Inicio.

(f) Compensac. sensor humedad

[Compensac. sensor humedad]	Menú
Humedad actual	20%
Compensación	▼ 10% ▲
Volver	Hecho

* La humedad en el campo [Humedad actual] indica la humedad medida por el sensor de humedad incorporado en el controlador remoto.

(g) Nombre sala

[Nombre sala]	Menú
[]	< > E/I ABC
a b c d e f abc	
g h i j k l 1()	
m n o p q r AEB	
Volver	▼ Hecho

(máx. 16 caracteres)

(h) Número de teléfono

[Número de teléfono]										Menú	
0-12-345-6789										Eli	
1	2	3	4	5	6						
7	8	9	0	-							
Volver								Hecho			

(máx. 13 números)

(i) Ajustes func. unidad interior

[Ajustes func. unidad interior]										Menú	
Dirección M-NET										▼ 001 ▲	
Número de función										▼ 100 ▲	
Ajuste de función										▼ 1 ▲	
Función										Ajust Conf	
Volver											

- 1 Seleccione la dirección de la unidad interior en el campo [Dirección M-NET]. (Si se ha seleccionado [Grp], se seleccionarán todas las unidades interiores que estén controladas por el controlador.)
- 2 Seleccione el número de función deseado en el campo [Número de función].
- 3 Toque el botón [Conf] para confirmar los ajustes actuales. Las unidades interiores adquirirán los ajustes actuales y los resultados se mostrarán en el campo [Ajuste de función].
- 4 Seleccione el número* que corresponde a la función deseada que se ha de configurar en el campo [Ajuste de función].
 - * Consulte los manuales suministrados con la unidad interior.
- 5 Toque el botón [Ajust] para guardar el ajuste en la unidad interior.
 - Finalización con éxito: aparecerá "Completado".
 - Error: aparecerá "Solicitud rechazada."

(j) Ajuste color indic. LED

[Ajuste color indic. LED]										Menú	
Color										Blanco	
Rojo										▼ 042 ▲	
Verde										▼ 070 ▲	
Azul										▼ 028 ▲	
Volver				Reinic.				Hecho			

R (Rojo), G (Verde), B (Azul): "+"...oscurecer, "-"...iluminar

Reiniciar: Restablece los ajustes predeterminados para el color de la pantalla.

(k) Restablecer control remoto

[Restablecer control remoto]	Menú
Se restablecerán los ajustes del control remoto.	
Volver	Reinic.

(l) Nombre de puerto AHC

>> Nombre de puerto AHC (1/4)	Menú
D001 Calentador 1	editar
D002 Calentador 2	editar
D003 Humidificador	editar
D004 Ventilación	editar
Volver	Reinic.

[Nombre de puerto AHC]	Menú
"	< > E11 ABC
a b c d e f abc	
g h i j k l 1()	
m n o p q r ABB	
Volver	Hecho

(máx. 20 caracteres)

(2) Menú de errores

(a) Auto comprobación

[Auto comprobación]	Menú
Dirección M-NET	▼ 001 ▲
Volver	Conf.

[Auto comprobación]	Menú
Dirección M-NET	001
Código de error	1302
Unidad	0C
Dirección de unidad	051
Volver	Reinic.

(3) Prueba

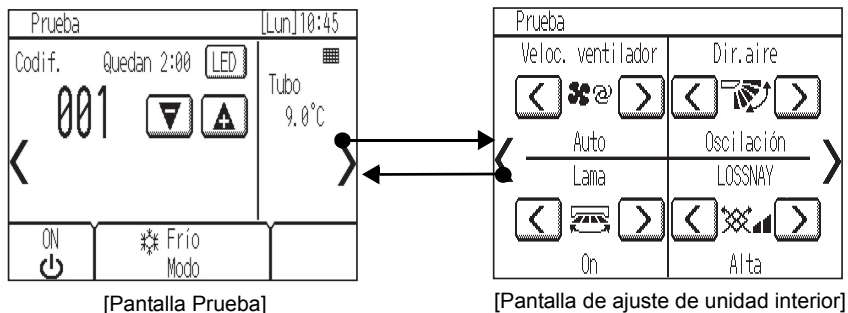

- (a) Lea la sección acerca de la prueba de funcionamiento en el manual de instalación de la unidad interior antes de realizar una prueba.
- (b) Durante la prueba de funcionamiento se forzarán las unidades interiores para operar en el estado de termostato ON.
A excepción de la temperatura ajustada, estarán accesibles las funciones operativas normales durante la prueba de funcionamiento.
- (c) Al seleccionar la dirección de otra unidad interior, se puede controlar la temperatura de la tubería de líquido de la unidad seleccionada.
- (d) La prueba de funcionamiento finalizará automáticamente en dos horas.

* Cuando el AHC se controla desde el controlador

Para controlar el estado operativo del AHC, toque el botón [<] en la pantalla [Prueba] y acceda a la pantalla [Equipo general].

Para fijar el ajuste de humedad para el humidificador (cuando hay uno conectado al AHC), toque el botón [>] en la pantalla [Ajustes unidad interior].

Especificaciones			
Fuente de alimentación		17-32 V CC *1 (solo para conexión con M-NET)	Recibe alimentación desde unidades interiores a través del cable de transmisión M-NET. El coeficiente de consumo de potencia*2 del Smart ME Controller es "0,5".
Condiciones de funcionamiento	Temperatura	Rango de temperatura de funcionamiento	0 °C – +40 °C (+32 °F – +104 °F)
		Rango de temperatura de almacenamiento	-20 °C – +60 °C (-4 °F – +140 °F)
	Humedad	20 % – 90 % de HR (sin condensación)	
Peso		0,3 kg (11/16 lbs.)	
Dimensiones externas (An x Al x P)		140 x 120 (123) x 25 (28,8) mm 5-17/32 x 4-3/4 (4-27/32) x 1 (1-5/32) pulg. * Los números entre paréntesis indican las dimensiones incluidas las piezas que sobresalen.	

*1 No apto para utilizar con un dispositivo genérico de suministro eléctrico CC.

*2 El "coeficiente de consumo de corriente" es un coeficiente para calcular el consumo de corriente relativo de los dispositivos que reciben corriente a través del cable de transmisión M-NET. Consulte la sección 4 "Diagrama del sistema" en el capítulo 1 de este manual.

<p>Nota: Este equipo ha sido sometido a pruebas y se ha determinado que cumple con los límites establecidos para un dispositivo digital Clase B, conforme a la Parte 15 de las Normas de la FCC. Estos límites están diseñados para proporcionar protección razonable contra interferencia dañina en una instalación residencial. Este equipo genera, utiliza y puede irradiar energía de radiofrecuencia y, de no ser instalado y utilizado de acuerdo con las instrucciones, puede provocar interferencia dañina a las comunicaciones de radio. Sin embargo, no existe garantía alguna de que no se producirá interferencia en una instalación en particular. Si el equipo produce interferencia dañina a la recepción de radio o televisión, lo cual puede determinarse apagando y encendiendo el equipo, se sugiere al usuario que intente corregir la interferencia mediante una o más de las siguientes medidas:</p> <ul style="list-style-type: none"> - Reoriente o cambie de posición la antena receptora. - Aumente la separación entre el equipo y el receptor. - Conecte el equipo a una toma de corriente que se encuentre en un circuito distinto a aquel donde se encuentra conectado el receptor. - Para obtener ayuda, consulte al distribuidor o a un técnico de radio/TV experimentado.

Este producto está diseñado para ser utilizado en entornos residenciales, comerciales e industriales ligeros.

El producto está basado en las siguientes directrices europeas:

- Directiva de compatibilidad electromagnética (EMC) 2004/108/CE
- Directiva sobre restricciones a la utilización de sustancias peligrosas 2011/65/UE

Asegúrese de poner la dirección y el número teléfono de contacto en este manual antes de entregárselo al cliente.

mitsubishi electric corporation

HEAD OFFICE: TOKYO BLDG., 2-7-3, MARUNOUCHI, CHIYODA-KU, TOKYO 100-8310, JAPAN

Authorized representative in EU: MITSUBISHI ELECTRIC EUROPE B.V.

HARMAN HOUSE, 1 GEORGE STREET, UXBRIDGE, MIDDLESEX UB8 1QQ, U.K.

Sistema di controllo CITY MULTI

Smart ME Controller PAR-U02MEDA

Manuale di installazione

Italiano

Riservato a rivenditori e fornitori



Prima dell'uso, leggere attentamente le istruzioni di questo manuale per utilizzare correttamente il prodotto.

Conservare il manuale per consultazioni future.

Assicurarsi che il CD-ROM, il presente manuale e il Manuale di uso rapido siano passati agli utenti successivi.

Per garantire un funzionamento sicuro e corretto, l'unità di controllo remoto deve essere installata solo da personale qualificato.

Capitolo 1. Installazione

Questo manuale descrive l'installazione dello Smart ME Controller, da utilizzare con le unità interne dei condizionatori d'aria a espansione diretta CITY MULTI (tipo "-A" e successivi) in un sistema di climatizzazione per edifici Mitsubishi.

Leggere attentamente il presente manuale di installazione e il Libretto di istruzioni in dotazione con l'unità di controllo remoto prima di eseguire l'installazione. Il mancato rispetto delle istruzioni potrebbe causare danni all'apparecchiatura.



Per informazioni sul cablaggio e sull'installazione delle unità di climatizzazione, vedere il Manuale di installazione del condizionatore d'aria.

Al termine dell'installazione, consegnare questo manuale agli utenti.

Lo Smart ME Controller è un tipo di unità di controllo remoto ME, talvolta definita semplicemente unità di controllo ME.

1 Norme di sicurezza

- Prima dell'installazione, leggere le seguenti norme di sicurezza.
- Attenersi rigorosamente a queste precauzioni per garantire la sicurezza propria e degli altri.

 PERICOLO	Indica pericolo di morte o di gravi lesioni personali.
 ATTENZIONE	Indica pericolo di gravi lesioni personali o danni strutturali.

- Dopo aver letto questo manuale, consegnarlo all'utente finale, in modo che possa consultarlo in futuro.
- Conservare questo manuale per consultarlo in futuro e come riferimento in caso di necessità. Questo manuale deve essere disponibile a chi si occupa della riparazione o del riposizionamento dell'unità di controllo. Assicurarsi che il manuale venga consegnato agli utenti che potrebbero averne bisogno in futuro.

Tutti gli interventi elettrici devono essere eseguiti da personale qualificato.

Precauzioni generali

PERICOLO

Non installare l'unità in luoghi nei quali sono presenti grandi quantità di olio, vapore, solventi organici o gas corrosivi come gas solfureo o nei quali si utilizzano spesso soluzioni o spray a base acida/alcalina. Queste sostanze possono compromettere le prestazioni dell'unità o corrodere alcuni componenti, con conseguente pericolo di scosse elettriche, malfunzionamenti, fumo o incendi.

Per ridurre il rischio di corto circuito, dispersione di corrente, scosse elettriche, malfunzionamenti, fumo o incendi, non lavare l'unità di controllo con acqua o altri liquidi.

Per ridurre il rischio di scosse elettriche, malfunzionamenti, fumo o incendi, non premere gli interruttori né toccare altre parti elettriche con le mani bagnate.

Per ridurre il rischio di lesioni personali o scosse elettriche, spegnere e coprire l'unità di controllo prima di spruzzare prodotti chimici intorno all'unità.

Per ridurre il rischio di lesioni personali o scosse elettriche, spegnere l'unità e scollegarla dalla presa elettrica prima di pulire, sottoporre a manutenzione o ispezionare l'unità.

Installare in maniera adeguata tutte le necessarie coperture per evitare che umidità e polvere possano entrare nell'unità di controllo. L'accumulo di polvere e l'acqua possono causare scosse elettriche, fumo o incendi.

Per ridurre il rischio di infortuni, tenere lontani i bambini durante l'installazione, l'ispezione o la riparazione dell'unità di controllo.

ATTENZIONE

Per ridurre il rischio di incendi o esplosioni, evitare di tenere materiali infiammabili o di utilizzare spray infiammabili nelle vicinanze dell'unità di controllo.

Per ridurre il rischio di danni all'unità di controllo, non spruzzare direttamente insetticidi o altri spray infiammabili sull'unità di controllo.

Per ridurre il rischio di scosse elettriche o malfunzionamenti, non toccare lo schermo tattile con oggetti appuntiti o affilati.

Per ridurre il rischio di lesioni personali o scosse elettriche, evitare il contatto con i bordi appuntiti di determinate parti.

Per evitare lesioni personali causate da vetri rotti, non applicare forza eccessiva sulle parti in vetro.

Per ridurre il rischio di infortuni, indossare equipaggiamenti protettivi per lavorare sull'unità di controllo.

Non guardare direttamente la luce LED per evitare danni alla vista.

Precauzioni durante l'installazione

PERICOLO

Non installare l'unità di controllo in luoghi a rischio di perdite di gas infiammabile. Se il gas si accumula intorno all'unità di controllo, potrebbe infiammarsi e causare incendi o esplosioni.

Smaltire correttamente i materiali di imballaggio. Le buste di plastica rappresentano un rischio di soffocamento per i bambini.

Adottare misure di sicurezza appropriate contro i terremoti per evitare che l'unità di controllo causi infortuni.

Per prevenire infortuni, installare l'unità di controllo su una superficie piana avente una resistenza tale da reggerne il peso.

ATTENZIONE

Per ridurre il rischio di corto circuito, dispersione di corrente, scosse elettriche, malfunzionamenti, fumo o incendi, non installare l'unità di controllo in un ambiente soggetto alla formazione di condensa.

L'unità di controllo deve essere installata da personale qualificato secondo le istruzioni del Manuale di installazione. Un'installazione errata può comportare scosse elettriche o incendi.

Per montare il coperchio e il telaio superiore su quello inferiore, premerli fino a bloccarli con uno scatto. Se i telai non sono montati correttamente, possono cadere e provocare lesioni personali, danni all'unità di controllo o malfunzionamenti.

Precauzioni durante i cablaggi

PERICOLO

Per ridurre il rischio di danni all'unità di controllo, malfunzionamenti, fumo o incendi, non collegare il cavo di alimentazione alla morsettiera del segnale.

Fissare i cavi in modo adeguato, assicurando un gioco sufficiente da non sforzare i terminali. I cavi collegati in modo errato possono rompersi, surriscaldarsi e produrre fumo o incendi.

Per ridurre il rischio di infortuni o scosse elettriche, scollegare l'alimentazione principale prima di eseguire interventi elettrici.

Gli interventi elettrici devono essere eseguiti da un elettricista qualificato, in conformità alle normative locali, agli standard e alle istruzioni del presente Manuale di installazione. Una riduzione di capacità sul circuito di alimentazione o un'installazione errata possono causare malfunzionamenti, scosse elettriche o incendi.

Per ridurre il rischio di dispersione di corrente, surriscaldamenti, fumo o incendi, utilizzare cavi elettrici di capacità e dimensioni adeguate.

ATTENZIONE

Per ridurre il rischio di scosse elettriche, cortocircuiti o malfunzionamenti, evitare che pezzi di cavo e di guaina entrino nella morsettiera.

Per ridurre il rischio di corto circuito, dispersione di corrente, scosse elettriche o malfunzionamenti, evitare che i cavi entrino a contatto con i bordi dell'unità di controllo.

Per ridurre il rischio di scosse elettriche, malfunzionamenti o incendi, sigillare con stucco lo spazio tra i cavi e i rispettivi fori di entrata.

Precauzioni per lo spostamento o la riparazione dell'unità di controllo

PERICOLO

L'unità di controllo deve essere spostata o riparata solo da personale qualificato.
Non smontare né modificare l'unità di controllo.
Un'installazione o una riparazione scorretta dell'unità possono causare lesioni personali, scosse elettriche o incendi.

ATTENZIONE

Per ridurre il rischio di corto circuito, scosse elettriche, incendi o malfunzionamenti, non toccare la scheda circuiti con attrezzi o con le mani ed evitare l'accumulo di polvere.

Precauzioni aggiuntive

Utilizzare gli attrezzi adeguati per installare, ispezionare o riparare l'unità di controllo per evitare di danneggiarla.

Questa unità di controllo è progettata per essere utilizzata esclusivamente con il sistema di gestione per edifici di Mitsubishi Electric. L'uso di questa unità di controllo con altri sistemi o per altri scopi potrebbe causare malfunzionamenti.

Adottare misure adeguate contro le interferenze elettriche quando si installano i condizionatori d'aria in ospedali o altre strutture con sistemi di comunicazione radio. Gli inverter, le apparecchiature mediche ad alta frequenza, gli apparecchi di comunicazione wireless e i generatori di corrente possono compromettere o impedire il funzionamento del sistema di climatizzazione, che a sua volta potrebbe influire negativamente sul funzionamento di queste apparecchiature generando disturbi elettrici.

Per evitare malfunzionamenti, non raggruppare i cavi di alimentazione e quelli dei segnali, né posizionarli nello stesso tubo metallico.

Per prevenire malfunzionamenti, non rimuovere la pellicola protettiva o la scheda circuiti dal telaio.

Per evitare di danneggiare l'unità di controllo, non stringere troppo le viti.

Utilizzare un cacciavite a taglio con una punta di larghezza 4-5,5 mm (5/32-7/32 in). L'uso di un cacciavite con una punta più larga o stretta può danneggiare il telaio dell'unità di controllo.

Per evitare di danneggiare il telaio dell'unità di controllo, non fare forza con il cacciavite ruotando la punta nella feritoia.

Per evitare che l'unità di controllo si scolori, non usare benzene, diluente o panni con sostanze chimiche per pulire l'unità di controllo. Per la pulizia dell'unità di controllo, utilizzare un panno morbido inumidito con acqua e un detergente non aggressivo, eliminare il detergente con un panno umido e asciugare con un panno asciutto.

Per evitare di danneggiare l'unità di controllo, assicurare che sia protetta dall'elettricità statica.

Non utilizzare terminali non saldati per collegare i cavi alla morsettiera.

I terminali non saldati potrebbero entrare a contatto con la scheda circuiti e causare malfunzionamenti o danni al coperchio dell'unità di controllo.

Per evitare di danneggiare l'unità di controllo, non forarne il coperchio.

Per evitare deformazioni e malfunzionamenti, non installare l'unità di controllo remoto in un luogo esposto alla luce solare diretta o in un ambiente con temperature che potrebbero superare 40 °C (104 °F) o scendere sotto 0 °C (32 °F).

Non installare l'unità di controllo sullo sportello del pannello di controllo.

Eventuali vibrazioni o urti all'unità di controllo potrebbero causare danni o malfunzionamenti.

Bloccare i cavi con appositi morsetti per evitare di applicare una forza eccessiva alla morsettiera e rompere il cavo.

Per prevenire la rottura dei cavi e malfunzionamenti, non appendere il telaio superiore dell'unità di controllo mediante il cavo.

CD-ROM in dotazione con lo Smart ME Controller



PERICOLO

Il CD-ROM può essere riprodotto solo su un'unità CD o DVD. Non tentare di riprodurre il CD-ROM su un lettore di CD audio per evitare danni all'udito o agli altoparlanti.

Il CD-ROM in dotazione con lo Smart ME Controller contiene un Manuale di installazione e un Libretto di istruzioni.

Ciascun documento è in formato PDF.

Per visualizzare i documenti è necessario un computer con Adobe® Reader® o Adobe® Acrobat®.

“Adobe® Reader®” e “Adobe® Acrobat®” sono marchi registrati di Adobe Systems Incorporated.

2 Nomi dei componenti e parti in dotazione

L'imballo contiene i componenti riportati di seguito.

Nome dei componenti	Qt.à
Unità di controllo remoto (coperchio anteriore) *1	1
Unità di controllo remoto (telaio superiore) *1	1
Unità di controllo remoto (telaio inferiore)	1
Viti a testa tonda a croce M4×30 *2	4
Viti da legno 4,1×16 *2 (per l'installazione diretta a parete)	4
Manuale di installazione (questo manuale)	1
Manuale di uso rapido	1
CD-ROM (Manuale di installazione, Libretto di istruzioni)	1

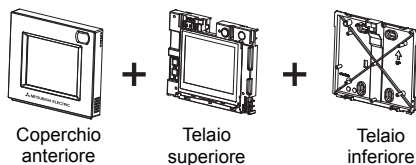

*1 Alla consegna, il coperchio anteriore è già installato sul telaio superiore.

*2 Filettatura metrica ISO

*3 Il cavo per l'unità di controllo remoto non è incluso.

3 Parti non incluse/Attrezzi necessari

(1) Parti non incluse

Nome dei componenti	Qt.à	Note
Scatola di commutazione doppia	1	Non necessaria per l'installazione diretta a parete
Tubo metallico sottile	Secondo necessità	
Controdado e boccia	Secondo necessità	
Copricavi	Secondo necessità	Necessario per far correre il cavo dell'unità di controllo remoto lungo una parete
Stucco	Secondo necessità	
Tassello	Secondo necessità	
Cavo dell'unità di controllo remoto (cavo schermato a 2 fili da 0,3 mm ² (AWG 22))	Secondo necessità	Se il cavo dell'unità di controllo remoto supera i 10 m (32 ft), utilizzare filo elettrico conforme alle seguenti specifiche. CVVS: 1,25 mm ² (standard AWG 16) o equivalente CPEVS: ø1,2 mm (standard AWG 16) o equivalente

(2) Attrezzi necessari

- Cacciavite a taglio (larghezza punta: 4-5,5 mm (5/32-7/32 in))
- Coltello o pinze
- Attrezzi vari

4 Diagramma del sistema

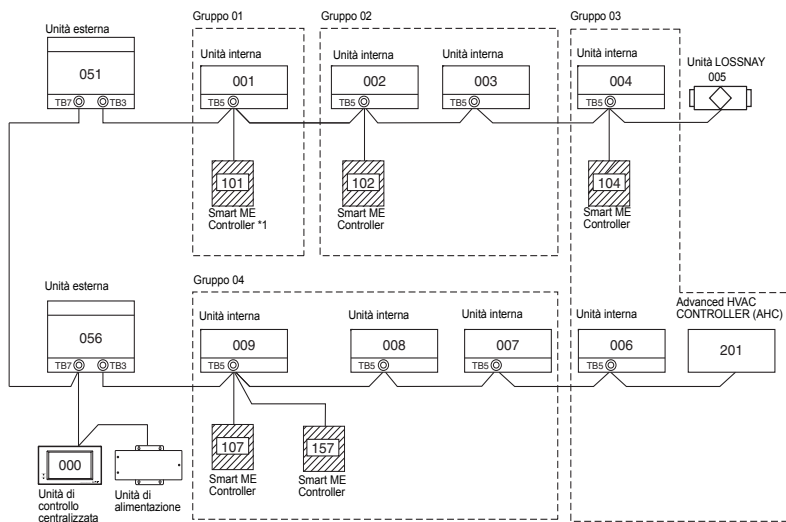

*1 Il coefficiente di consumo energetico dello Smart ME Controller è "0,5", mentre quello di un'unità di controllo remoto ME (PAR-F27MEA) è "0,25".

Se il numero di Smart ME Controller è elevato e l'alimentazione totale richiesta supera la capacità di alimentazione dell'unità esterna, è necessario un booster di trasmissione (PAC-SF46EPA).

Unità esterna	Booster di trasmissione	Unità interna	Smart ME Controller
32	25	1 (*1)	0,5

*1: "7" per i modelli P200 e P250

(1) Cablaggio dall'unità di controllo remoto

- Collegare a TB5 (morsetteria per il cavo di trasmissione interno-esterno) su tutte le unità interne dello stesso sistema M-NET.
- La morsetteria non è polarizzata. Collegare ai terminali M1 e M2.

(2) Funzionamento in gruppo (Gruppi 01, 02, 03 e 04)

- Assegnare l'indirizzo più basso all'unità interna principale del gruppo. L'indirizzo dell'unità di controllo remoto deve essere impostato su un numero equivalente all'indirizzo dell'unità interna principale più 100.

(3) È possibile collegare fino a due unità di controllo remoto (principale e secondaria) a un'unità interna o a un gruppo di unità interne.

- Collegare le unità di controllo remoto principale e secondaria come descritto al punto (1) sopra.
- Accertarsi di aver impostato gli indirizzi dell'unità di controllo remoto principale e secondaria. L'indirizzo dell'unità di controllo remoto secondaria deve essere impostato su un numero equivalente all'indirizzo dell'unità interna principale più 150.

⚠ ATTENZIONE

- Le unità di controllo remoto non possono essere collegate insieme. Alla morsetteria dell'unità di controllo remoto è possibile collegare solo un cavo.
- L'unità di controllo remoto ME e l'unità di controllo remoto MA non possono essere collegate nello stesso gruppo.

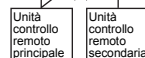

5 Installazione

Questa unità di controllo remoto deve essere installata su una parete. Può essere installata nella scatola di commutazione o direttamente a parete. In caso di installazione diretta a parete, i cavi possono passare dalla parte posteriore o superiore dell'unità di controllo remoto.

(1) Selezione del luogo di installazione

Installare l'unità di controllo remoto (scatola di commutazione) in un punto compatibile con le seguenti condizioni.

(a) Superficie piana

(b) Punto in cui l'unità di controllo remoto possa misurare con precisione la temperatura e l'umidità ambientali

L'unità interna e l'unità di controllo remoto sono dotate di sensori di rilevamento della temperatura ambiente. Se la temperatura ambiente viene rilevata mediante il sensore dell'unità di controllo remoto, l'unità di controllo remoto principale rileva la temperatura ambiente. Se si utilizza il sensore sull'unità di controllo remoto, attenersi alle istruzioni riportate di seguito.

- Per rilevare con precisione la temperatura e l'umidità ambientali, installare l'unità di controllo remoto lontano dalla luce solare diretta, da fonti di calore e dall'uscita dell'aria del condizionatore.
 - Installare l'unità di controllo remoto in un punto che consenta al sensore di misurare la temperatura e l'umidità ambientali rappresentative.
 - Installare l'unità di controllo remoto in un punto in cui non vi siano cavi intorno al sensore di temperatura o ostacoli all'ingresso dell'aria. In caso contrario, il sensore non sarà in grado di misurare accuratamente la temperatura e l'umidità ambientali.
 - Se l'unità di controllo è rimasta esposta a un'umidità elevata (umidità relativa superiore all'80%) per 60 ore, il valore rilevato di umidità relativa risulterà sfasato del 3%. Appena l'umidità relativa ambientale scende sotto l'80%, lo sfasamento si annulla gradualmente.
 - Non installare l'unità di controllo in punti esposti ad alte concentrazioni di sostanze acide o basiche e composti organici volatili.
 - Se l'unità rimane esposta a lungo al fumo di sigaretta, il valore di umidità rilevato risulterà sfasato.
- (c) Installare l'unità di controllo remoto in un punto in cui sia possibile rilevare correttamente la presenza e la luminosità.

L'unità di controllo remoto è dotata di un sensore di rilevamento persone e di un sensore di luminosità.

Ciascun sensore ha la propria zona di rilevamento.

- Installare l'unità di controllo remoto in un luogo che garantisca un'area di copertura dell'ambiente appropriata.

La distanza massima rilevabile dal sensore di rilevamento persone è di circa 10 m (32 ft).

Sensore di rilevamento persone



Figura 1

Direzione verticale

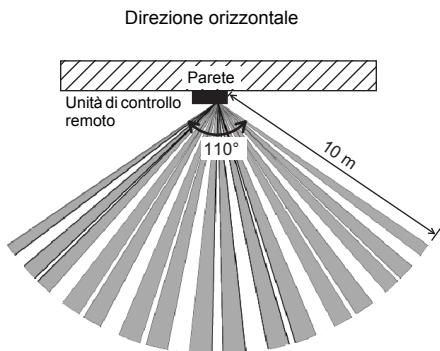

Figura 2

■: Area di rilevamento

* Per caratteristiche intrinseche, il sensore di rilevamento persone è più sensibile ai movimenti nell'area indicata con ■ che ai movimenti diretti verso il sensore.

Il sensore di rilevamento persone rileva la presenza in base alla differenza di temperatura tra l'occupante e le aree circostanti.

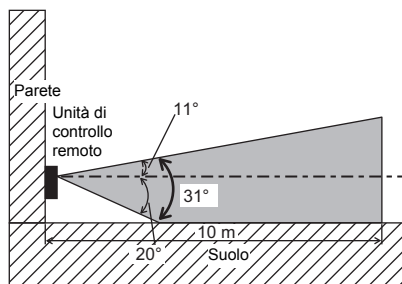
Più precisamente, per aumentare la sensibilità del sensore ai movimenti degli occupanti, il sensore di rilevamento persone è progettato per rilevare le variazioni di luce a infrarossi emessa da un oggetto (compreso il corpo umano) nell'area di rilevamento.

Il sensore non rileva la presenza se non si compiono movimenti.

Inoltre, il sensore diventa meno sensibile alla presenza se la differenza di temperatura tra l'occupante e le aree circostanti è lieve.

- Selezionare attentamente il luogo di installazione per evitare fasi rilevamenti.

Fattori che contribuiscono a un falso rilevamento da parte del sensore di presenza

- Luce solare diretta sull'unità di controllo remoto
- Aria erogata direttamente verso l'unità di controllo remoto
- Presenza di un caminetto nell'area di rilevamento
- Radiatore portatile (es. radiatore elettrico oscillante) nell'area di rilevamento
- Unità di controllo remoto soggetta a vibrazioni eccessive o urti violenti
- Forti disturbi elettrici
- Movimenti di piccoli animali, come cani e gatti

Sensore di luminosità

Direzione orizzontale



Figura 3

Direzione verticale

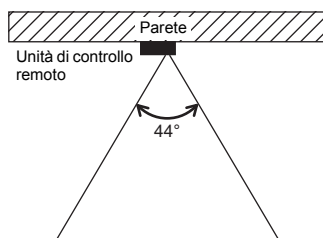

Figura 4

Precauzioni per la manipolazione

- Tenere l'obiettivo al riparo dai graffi.
- Non collocare nastro adesivo o etichette sull'obiettivo.
- Per pulire l'obiettivo, utilizzare un panno morbido.

Importante

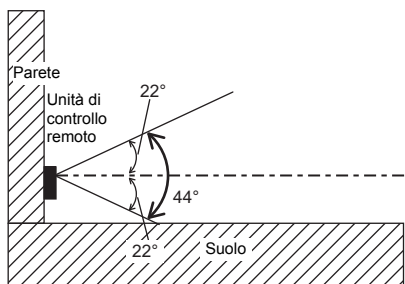
Non installare l'unità di controllo dove vi è una notevole differenza tra la temperatura superficiale dell'unità di controllo e quella effettiva del locale.

Se la differenza di temperatura è troppo elevata, non sarà possibile controllare la temperatura ambiente in modo adeguato.

Per evitare deformazioni e malfunzionamenti, non installare l'unità di controllo remoto alla luce solare diretta, in luoghi dove la temperatura ambiente possa superare 40 °C (104 °F) o scendere sotto 0 °C (32 °F) o in luoghi dove l'umidità relativa possa superare il 90% o scendere sotto il 20%.

Per ridurre il rischio di malfunzionamenti, non installare l'unità di controllo in luoghi dove potrebbe entrare a contatto con acqua o olio, oppure in ambienti corrosivi o soggetti alla formazione di condensa.

Non installare l'unità di controllo remoto direttamente a contatto con oggetti che conducono elettricità, per esempio piastre metalliche non verniciate.

Per utilizzare la funzione di risparmio energetico assistita in un sistema con unità di controllo remoto principali e secondarie, attivare la funzione solo sull'unità di controllo remoto che ha la maggiore area di copertura.

(2) Spazio per l'installazione

Lasciare uno spazio sufficiente intorno all'unità di controllo remoto, come indicato nella figura sotto, a prescindere che l'unità di controllo sia installata nella scatola di commutazione o direttamente a parete. Se lo spazio non è sufficiente, risulterà più difficile rimuovere l'unità di controllo remoto. Inoltre, lasciare uno spazio sufficiente di fronte all'unità di controllo remoto per eventuali interventi.

Spazio necessario intorno all'unità di controllo remoto

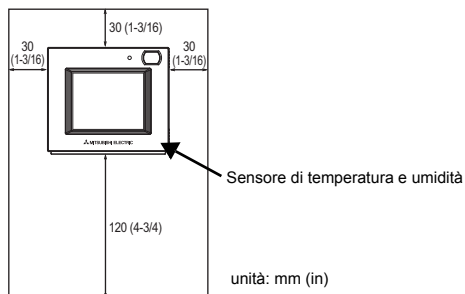

(3) Operazioni per l'installazione

Importante

Quando si manipolano le schede circuiti, adottare opportune precauzioni per prevenire i danni causati dall'elettricità statica. Anche se la scheda circuiti è coperta da una pellicola isolante, una parte di essa è esposta. Adottare ulteriori precauzioni affinché le dita non entrino a contatto con la scheda circuiti.

L'unità di controllo remoto può essere installata nella scatola di commutazione o direttamente a parete. Eseguire correttamente l'installazione a seconda del metodo.

① Praticare un foro nella parete.

■ Installazione con la scatola di commutazione

- Praticare un foro nella parete e installare la scatola di commutazione sulla parete.
- Collegare la scatola di commutazione al tubo protettivo.

■ Installazione diretta a parete

- Praticare un foro nella parete e farvi passare il cavo.
* Il foro di entrata del cavo non è necessario se il cavo dell'unità di controllo remoto viene fatto correre lungo la parete.

② Sigillare il foro di entrata del cavo con stucco.

■ Installazione con la scatola di commutazione

- Sigillare con stucco il foro di entrata del cavo in corrispondenza del collegamento con la scatola di commutazione e il tubo protettivo.

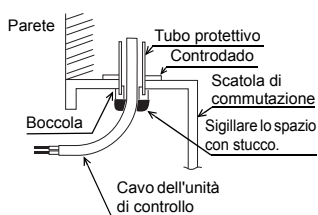

Per ridurre il rischio di scosse elettriche, malfunzionamenti o incendi, sigillare con stucco lo spazio tra i cavi e i rispettivi fori di entrata.

③ Preparare il telaio inferiore dell'unità di controllo remoto.

* Procedere come segue solo se si esegue l'installazione diretta a parete e il cavo dell'unità di controllo remoto viene fatto correre lungo la parete.

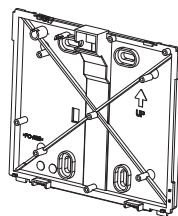

Telaio inferiore

- Tagliare la parte sottile del coperchio (indicata con l'area ombreggiata nella figura a destra) con un coltello o con le pinze.

Nota:

Accertarsi che i bordi dei fori siano lisci e che non danneggino i cavi.

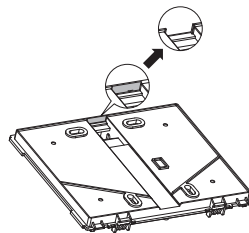

④ Installare il telaio inferiore.

- Rimuovere la guaina come illustrato nella figura a destra, quindi far passare il cavo dell'unità di controllo remoto dietro il telaio inferiore.
Installare il telaio inferiore.

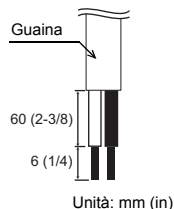

■ Installazione con la scatola di commutazione

- Fissare almeno due angoli della scatola di commutazione con le viti.

■ Installazione diretta a parete

- Fissare almeno due angoli dell'unità di controllo remoto con le viti.
- Fissare sempre l'angolo superiore sinistro e quello inferiore destro dell'unità di controllo remoto (visti da davanti) per evitare che rimanga sollevata. (Utilizzare il tassello, ecc.)

■ Installazione con la scatola di commutazione

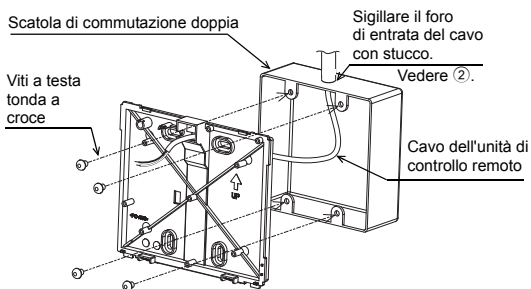

■ Installazione diretta a parete

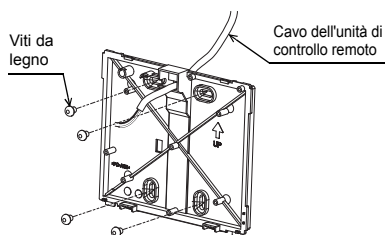

Importante

Per evitare di danneggiare l'unità di controllo, non stringere troppo le viti.

Per evitare di danneggiare l'unità di controllo, non forarne il coperchio.

5 Installare il telaio superiore sul telaio inferiore.

Sulla sommità del telaio superiore sono ubicate due linguette di montaggio. Agganciare le due linguette al telaio inferiore e bloccare in posizione il telaio superiore. Verificare che il telaio sia montato saldamente e non rimanga sollevato.

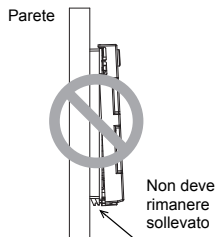
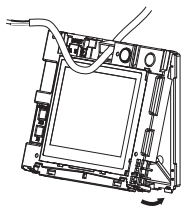

* Alla consegna, il telaio anteriore dell'unità di controllo è montato sul telaio superiore. Rimuovere il telaio anteriore dal telaio superiore prima di installare il telaio superiore sulla parete. Vedere "1 Disinstallazione del coperchio anteriore" a pagina 14.

6 Collegare il cavo dell'unità di controllo remoto alla morsetteria sul telaio superiore.

Collegare il cavo dell'unità di controllo remoto alla morsetteria.

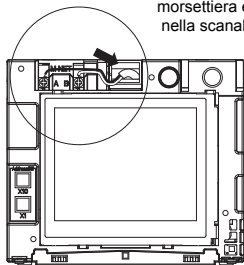
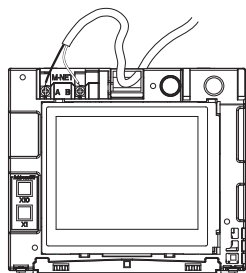

Collegare il cavo alla morsetteria e inserire il cavo nella scanalatura.

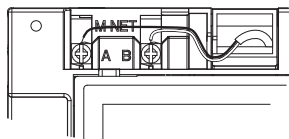

Per ridurre il rischio di scosse elettriche, cortocircuiti o malfunzionamenti, evitare che pezzi di cavo e di guaina entrino nella morsetteria.

Importante

Non utilizzare terminali non saldati per collegare i cavi alla morsetti. I terminali non saldati potrebbero entrare a contatto con la scheda circuiti e causare malfunzionamenti o danni al coperchio dell'unità di controllo.

Bloccare i cavi con appositi morsetti per evitare di applicare una forza eccessiva alla morsetti e rompere il cavo.

- * Procedere come segue solo se si esegue l'installazione diretta a parete e si pratica un foro nella parete.
- Sigillare il foro di passaggio del cavo con stucco.

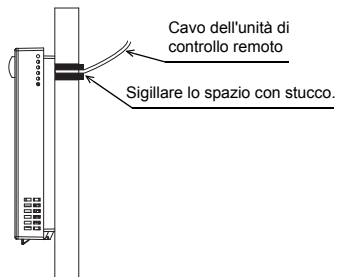

7 Impostare gli indirizzi M-NET.

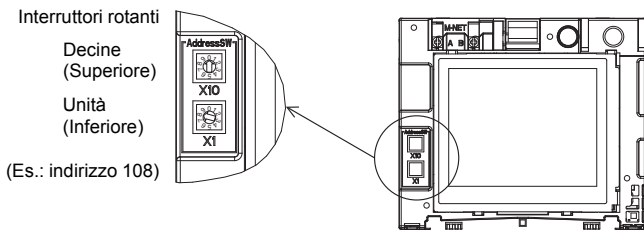

	Intervallo indirizzi	Metodo di impostazione degli indirizzi
Unità di controllo remoto principale	Da 101 a 150	Indirizzo equivalente all'indirizzo più basso del gruppo più 100
Unità di controllo remoto secondaria	Da 151 a 200	Indirizzo equivalente all'indirizzo più basso del gruppo più 150

Impostazione degli interruttori rotanti	Indirizzo
Da 01 a 99	101-199 con la cifra delle centinaia impostata automaticamente su 1
00	200

* L'impostazione di fabbrica degli interruttori rotanti è 01.

** È possibile cambiare l'indirizzo M-NET con l'unità di controllo accesa o spenta.

Lo schermo passa alla schermata [Avvio].

Le informazioni di gruppo per le unità interne e le unità AHC vengono eliminate, ma le restanti informazioni vengono mantenute.

Importante

Per impostare l'indirizzo, ruotare l'interruttore rotante con un cacciavite di precisione a taglio [(-), 2,0 mm (1/16 in) (W)] con una coppia inferiore a 19,6 N per evitare di danneggiare gli interruttori rotanti.

8 Installare il coperchio anteriore sul telaio superiore.

Sulla sommità del coperchio anteriore sono ubicate due linguette di montaggio. Agganciare le due linguette al telaio superiore e bloccare in posizione il coperchio anteriore. Verificare che il telaio sia montato saldamente e non rimanga sollevato.

Importante

Per montare il coperchio anteriore sul telaio superiore, premerlo fino a bloccarlo con uno scatto.

Se i telai non sono montati correttamente, possono cadere e provocare lesioni personali, danni all'unità di controllo o malfunzionamenti.

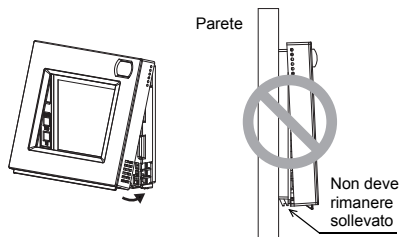

■ Installazione diretta a parete (se si fa correre il cavo lungo la parete)

- Far correre il cavo attraverso il foro di entrata sulla sommità dell'unità di controllo remoto.
- Sigillare la parte tagliata del coperchio con stucco.
- Utilizzare un copricavi.

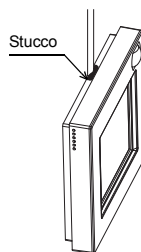

L'installazione è terminata.

Per disinstalarli, procedere come segue.

• Disinstallazione del coperchio anteriore e del telaio superiore

① Disinstallazione del coperchio anteriore

Inserire un cacciavite a taglio (con punta larga al massimo 5,5 mm (7/32 in)) in una delle tue tacche sul lato inferiore dell'unità di controllo remoto, come illustrato nella figura a destra.

Premere delicatamente la punta del cacciavite a taglio nella direzione della freccia per rimuovere il coperchio anteriore.



② Disinstallazione del telaio superiore

Inserire un cacciavite a taglio (con punta larga al massimo 5,5 mm (7/32 in)) in una delle tue tacche sul lato anteriore dell'unità di controllo remoto, come illustrato nella figura a destra.

Premere la punta del cacciavite a taglio nella direzione della freccia per rimuovere il telaio superiore.

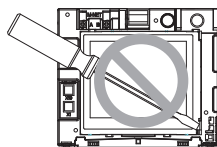
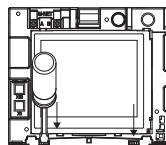

Importante

Utilizzare un cacciavite a taglio con una punta di larghezza 4-5,5 mm (5/32-7/32 inch). L'uso di un cacciavite con una punta più larga o stretta può danneggiare il telaio dell'unità di controllo.

Per evitare di danneggiare il telaio dell'unità di controllo, non fare forza con il cacciavite ruotando la punta nella feritoia.

Per evitare di danneggiare la scheda di controllo, non inserire con forza il cacciavite nella feritoia.

6 | Importante

■ Potrebbero verificarsi discrepanze tra la temperatura ambiente misurata sulla parete e la temperatura ambiente effettiva.

In presenza delle seguenti condizioni, si consiglia l'uso del sensore di temperatura dell'unità interna.

- La distribuzione d'aria negli spazi è scarsa.
- Vi è una grande differenza tra la temperatura della parete e la temperatura ambiente effettiva.
- Il lato posteriore della parete è esposto direttamente all'aria esterna.

NOTA: Se la temperatura cambia rapidamente, potrebbe non essere rilevata con precisione.

■ Per l'impostazione del sensore di temperatura, vedere il seguente manuale: Manuale di installazione dell'unità interna per City Multi.

■ Alla consegna, sull'interfaccia operativa del coperchio anteriore è applicata una pellicola protettiva.

Rimuovere la pellicola protettiva dall'interfaccia operativa prima dell'uso.

Capitolo 2. Impostazioni iniziali

Questo capitolo contiene informazioni sulle impostazioni da configurare durante l'installazione. Leggere attentamente le istruzioni e configurare opportunamente le impostazioni. Per informazioni sull'installazione dell'unità di controllo remoto, vedere il capitolo 1 "Installazione". Per informazioni sul collegamento del cavo dell'unità di controllo alle unità di climatizzazione, o sull'installazione delle unità di climatizzazione, vedere i manuali di installazione delle unità di climatizzazione. Dopo l'installazione, ricordarsi sempre di consegnare tutti i manuali agli utenti finali.

1 Impostazioni iniziali

(1) Impostazioni iniziali di avvio

Prima di accendere l'unità di controllo, accertarsi che l'unità di controllo, le unità interne e le unità esterne siano state installate correttamente seguendo le istruzioni dei rispettivi manuali. Accendere l'unità di controllo e le unità.

- Il presente manuale riguarda il primo avvio alla consegna dell'unità dalla fabbrica. Se le impostazioni sono state modificate anche una sola volta, la finestra a comparsa o le schermate di impostazione illustrate di seguito potrebbero non essere visualizzate.

(a) Viene visualizzata la schermata Lingua.



- ① Toccare il pulsante per selezionare la lingua desiderata.
- ② Toccare il pulsante [Fine].

(b) Viene visualizzata la schermata di avvio.

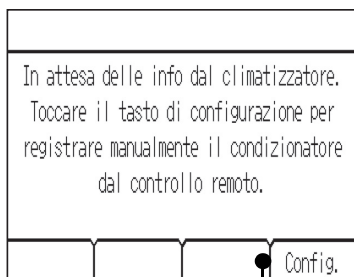

[Caso 1] Configurazione di base (compresa la configurazione eseguita al collegamento dell'unità di controllo del sistema)

La schermata passa automaticamente alla schermata HOME dopo qualche istante.

Modificare le informazioni delle impostazioni iniziali secondo necessità.

(Vedere la sezione 2 "Menu Servizio".)

*La schermata non viene visualizzata se la configurazione di base è già stata completata.

[Caso 2] Configurazione manuale dall'unità di controllo

Toccare il pulsante [Config.] per accedere alla schermata [Configurazione].

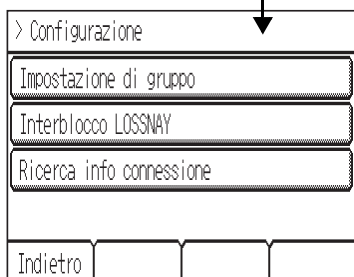

Dopo aver configurato "Impostazione di gruppo" e "Interblocco LOSSNAY", toccare [Indietro] per avviare il sistema e tornare alla schermata Home. Potrebbero essere necessari circa 7 minuti affinché la schermata [Apparecc. generica] diventi accessibile.

(2) Schermata Configurazione

(a) Impostazione di gruppo

Utilizzare questa schermata per registrare le unità interne e le unità AHC da controllare mediante l'unità di controllo.

[Impostazione di gruppo]			
IC	Indiriz.	▼	001 ▲
001 002 003 004	Unità	IC	
005 006 007 008	Funzione	Imp.	Elim
009 010 011 012			
013 014 015 016			
AHC 201			
Indietro			

- ① Selezionare un indirizzo di un'unità interna o AHC nel campo [Indiriz.].

Numero di unità registrabili.

Unità interne: massimo 16 unità

AHC: massimo 1 unità

* Le unità AHC non possono essere controllate dall'unità di controllo se nel sistema non sono registrate unità interne.

- ② Toccare il pulsante [Imp.] per registrare l'indirizzo e [Elim] per eliminarlo.
 - Registrazione/eliminazione dell'indirizzo riuscita: L'indirizzo o gli indirizzi registrati vengono visualizzati sul lato sinistro dello schermo. L'indirizzo eliminato non viene visualizzato nella schermata.
 - Errore: Viene visualizzato "Richiesta rifiutata." o "Impossibile connettere".

(b) Interblocco LOSSNAY

Utilizzare questa funzione per interbloccare il funzionamento delle unità interne e delle unità LOSSNAY.

[Interblocco LOSSNAY]			
001 IC 007 IC	Indiriz. 1	▼	001 ▲
002 IC 008 IC	Indiriz. 2	▼	013 ▲
003 IC 009 IC	Funzione	Imp.	Conf
004 IC 010 IC			Elim
005 IC 011 IC			
006 IC 012 IC			
Indietro			

- ① Per registrare le unità LOSSNAY
Selezionare l'indirizzo dell'unità interna alla sezione Indiriz. 1. Selezionare l'indirizzo dell'unità LOSSNAY interbloccata alla sezione Indiriz. 2. Premere il pulsante [Imp.] per salvare l'impostazione.
- ② Per cercare un'impostazione di interblocco
Premere il pulsante [Conf] per visualizzare nella colonna sinistra gli indirizzi delle unità interbloccate con l'unità avente l'indirizzo impostato in Indiriz. 1.
- ③ Per eliminare le impostazioni di interblocco
Dopo aver seguito il punto ② illustrato sopra, selezionare l'indirizzo da eliminare alla sezione Indiriz. 2, quindi premere il pulsante [Elim].

Se l'impostazione o l'eliminazione va a buon fine, viene visualizzato "Completato" sotto il campo [Funzione] nella schermata.

Se l'impostazione non va a buon fine, viene visualizzato "Richiesta rifiutata" sotto il campo [Funzione] nella schermata.

(c) Ricerca info connessione

Utilizzare questa schermata per specificare un'unità e cercare le unità di controllo ad essa collegate.

[Ricerca info connessione]			
001 IC	Indiriz. ▼ 051 ▲		
002 IC			
003 IC			
004 IC			
005 IC			
006 IC			
Funzione			
Conf			
Indietro			

① Selezionare un indirizzo nel campo [Indiriz.].

② Toccare il pulsante [Conf] per cercare le unità interbloccate.

I risultati vengono visualizzati nella colonna sinistra.

(Se vengono trovate più unità, gli indirizzi che non rientrano nella prima pagina vengono visualizzati nelle pagine successive.)

- Errore di ricerca:
Viene visualizzato "Richiesta rifiutata."

Al termine delle impostazioni, toccare il pulsante [Indietro] nella schermata [Configurazione]. Viene visualizzato il messaggio "Raccolta informazioni dal climatizzatore.", quindi la schermata passa alla schermata HOME. La procedura di configurazione è terminata.

Accedere al menu Servizio dalla schermata HOME per configurare le impostazioni delle altre voci secondo necessità.

2 Menu Servizio

Nome stanza		Lun 12:45	
Imp. su	LED	Sala	☑
26.0°C ▼ ▲		23.5°C	
17.0°C ▼ ▲		50%RH	
ON	Auto Raff. Mode	Menu	

[Schermata HOME]

Menu	(1/2)	Utente	Servizio
Data e ora			
Programma			
Timer			
Ritardatura notturna			
Home	▼		

[Schermata Menu (Utente)]

Menu	Utente	Servizio
Configurazione		
Menu errori		
Test		
Fine		

[Schermata Menu (Servizio)]

Per accedere alla schermata Menu (Servizio) o ad alcune impostazioni della schermata Menu (Utente) è necessaria una password.

- La password iniziale del menu Servizio è "9999". La password iniziale del menu Utente è "0000". Cambiare la password secondo necessità per prevenire accessi non autorizzati.
- Accertarsi che la password sia disponibile al personale di manutenzione e ad altri incaricati secondo necessità.
- La password può essere cambiata solo con un numero di quattro cifre. Alla pagina [Login], immettere la vecchia password, toccare il pulsante [Modifica] e immettere la nuova password.
- Se la password viene dimenticata, eseguire l'accesso con la password principale. Password principale per il menu Servizio e Utente: 1056

■Voci del menu Servizio

Voce	Dettagli	Descrizione	Impostazione	Predefinita	
(1)	Configurazione	(a) Impostazione di gruppo	Configurare l'impostazione di gruppo per le unità interne e un'unità AHC	Vedere la sezione 1 "Impostazioni iniziali" (2) "Schermata Configurazione".	–
		(b) Interblocco LOSSNAY	Immettere le impostazioni di interblocco tra le unità interne e LOSSNAY		
		(c) Ricerca info connessione	Utilizzare per cercare e visualizzare le unità collegate a un'unità specificata.		
		(d) Visualizzazione Raffr./Risc.	Utilizzare per mostrare o nascondere le indicazioni della modalità operativa (Raffr./Risc.) nella schermata HOME mentre le unità vengono utilizzate in modalità Auto.	Selezionare un'opzione tra Mostra/Nascondi.	Auto: Mostra
		(e) Correzione sensore temperatura	Utilizzare per correggere la lettura sul sensore di temperatura integrato. *1	Impostare il valore di correzione. (-5 °C~+5 °C) (-10 °F~+10 °F)	Correzione: 0,0 °C (0 °F)
		(f) Correzione sensore umidità	Utilizzare per sfalsare la lettura sul sensore di umidità integrato.	Impostare il valore di correzione. (-10%~+10%)	Correzione: 0%
		(g) Nome stanza	Utilizzare per immettere i nomi delle stanze (max. 16 caratteri). I nomi immessi vengono visualizzati nella schermata HOME.	Utilizzare una combinazione di lettere maiuscole, lettere minuscole, caratteri numerici e simboli.	Vuoto
		(h) Numero di telefono	Utilizzare per immettere i numeri di telefono del personale di manutenzione (max. 13 numeri). Questo numero compare nella schermata visualizzata in caso di errore.	Utilizzare caratteri numerici e trattini.	Vuoto
		(i) Impostazioni funzione unità interna	Utilizzare per configurare le impostazioni delle unità interne dall'unità di controllo. * Per una spiegazione dettagliata delle voci di impostazione, vedere il manuale di installazione dell'unità interna.	Vedere spiegazione più avanti	–
		(j) Regolazione colore indicatore LED	Regola il colore dell'indicatore LED. *2	Imposta il rapporto tra i colori R (Rosso), G (Verde) e B (Blu).	Blu: R, G, B=0, 0, 100 Blu chiaro: R, G, B=0, 40, 60 Viola: R, G, B=40, 0, 100 Rosso: R, G, B=100, 0, 0 Rosa: R, G, B=80, 20, 40 Arancione: R, G, B=100, 40, 0 Giallo: R, G, B=60, 80, 0 Verde: R, G, B=0, 100, 0 Lime: R, G, B=40, 100, 0 Bianco: R, G, B=80, 100, 40
(k) Reset controllo remoto	Utilizzare per inizializzare la memoria dell'unità di controllo. *3	Toccare il pulsante Reset.	–		
(l) Nome della porta AHC *4	Utilizzare per personalizzare i nomi delle porte AHC (max. 20 caratteri). Questi nomi possono essere riportati ai nomi predefiniti.	Pulsante Imp.: passa alla schermata delle porte AHC rinominate. Pulsante Reset: ripristina tutti i nomi delle porte predefiniti.	Vuoto		
(2)	Menu errori	(a) Autodiagnosi	Utilizzare per controllare la cronologia degli errori dell'unità desiderata e per azzerare la cronologia degli errori.	Imposta le destinazioni di monitoraggio e visualizza la cronologia degli errori. Pulsante Reset: Elimina la cronologia degli errori.	–

Voce	Dettagli	Descrizione	Impostazione	Predefinita
(3)	Test	Utilizzare per provare le unità di climatizzazione (tranne AHC). Durante la prova di funzionamento viene visualizzata la temperatura della tubazione del liquido. La prova di funzionamento si conclude automaticamente in due ore.	Test Visualizza la temperatura della tubazione del liquido dell'unità interna con l'indirizzo specificato.	–

- *1 Questa impostazione non ha effetto se il sensore di temperatura sull'unità interna è attivato.
- *2 Il LED indica lo stato di funzionamento delle unità di climatizzazione con vari colori. Vedere "Indicatore LED" sul libretto delle istruzioni.
- *3 Tutte le informazioni sulle impostazioni vengono riportate ai valori predefiniti.
- *4 Il nome della porta AHC non viene visualizzato se nel gruppo non sono registrate unità AHC.

[Backup dei dati in caso di interruzione di corrente]

Tutti i dati delle voci diverse da (1)-(k) Reset controllo remoto e (3) Test non sono volatili e vengono memorizzati anche in caso di interruzione di corrente.

I dati delle voci (1)-(a), (b), (c), (i) e (2)-(a) vengono memorizzati sull'unità di climatizzazione.

(1) Menu Configurazione

- (a) Impostazione di gruppo
Vedere la sezione 1 "Impostazioni iniziali" (2) "Schermata Configurazione".
- (b) Interblocco LOSSNAY
Vedere la sezione 1 "Impostazioni iniziali" (2) "Schermata Configurazione".
- (c) Ricerca info connessione
Vedere la sezione 1 "Impostazioni iniziali" (2) "Schermata Configurazione".
- (d) Visualizzazione Raffr./Risc.

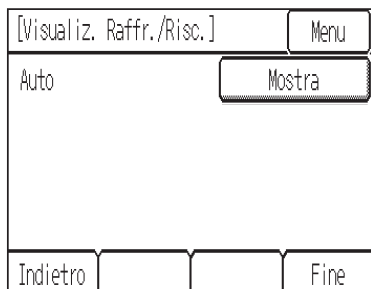

(e) Correzione sensore temperatura



- * La temperatura nel campo [Temp. amb. attuale] indica la temperatura misurata dal sensore di temperatura integrato sull'unità di controllo remoto.
- ** Se il valore di correzione viene cambiato, potrebbe essere necessario fino a 1 minuto affinché la variazione sia visibile sul display della temperatura nella schermata Home.

(f) Correzione sensore umidità



- * L'umidità nel campo [Umidità attuale] indica l'umidità misurata dal sensore di umidità integrato sull'unità di controllo remoto.

(g) Nome stanza

[Nome stanza]										Menu							
										<		>		Eli		ABC	
a		b		c		d		e		f		abc					
g		h		i		j		k		l		1()					
m		n		o		p		q		r		AEB					
Indietro				▼								Fine					

(max. 16 caratteri)

(h) Numero di telefono

[Numero di telefono]										Menu							
0-12-345-6789										<		>		Eli			
1		2		3		4		5		6							
7		8		9		0		-									
Indietro												Fine					

(max. 13 numeri)

(i) Impostazioni funzione unità interna

[Imp. funzione unità interna]										Menu							
Indirizzo M-NET										▼		001		▲			
Numero funzione										▼		100		▲			
Impostazione funzione										▼		1		▲			
Funzione										Imp.		Conf					
Indietro																	

- 1 Selezionare l'indirizzo dell'unità interna nel campo [Indirizzo M-NET] (se è stato selezionato [Grp], vengono selezionate tutte le unità interne controllate dall'unità di controllo).
- 2 Selezionare il numero di funzione desiderato nel campo [Numero funzione].
- 3 Toccare il pulsante [Conf] per confermare le impostazioni correnti. Le unità interne acquisiscono le impostazioni correnti e i risultati vengono visualizzati nel campo [Impostazione funzione].
- 4 Selezionare il numero* che corrisponde alla funzione desiderata da configurare nel campo [Impostazione funzione].
* Vedere i manuali in dotazione con l'unità interna.
- 5 Toccare il pulsante [Imp.] per salvare l'impostazione sull'unità interna.
 - Impostazione riuscita:
Viene visualizzato "Completato".
 - Errore:
Viene visualizzato "Richiesta rifiutata".

(j) Regolazione colore indicatore LED

[Regolazione colore LED]		Menu	
Colore	Bianco		
Rosso	▼ 042	▲	
Verde	▼ 070	▲	
Blu	▼ 028	▲	
Indietro		Reset	Fine

R (Rosso), G (Verde), B (Blu): "+"...Più scuro, "-"...Più chiaro

Reset: Ripristina le impostazioni predefinite del colore di visualizzazione.

(k) Reset controllo remoto

[Reset controllo remoto]		Menu	
Le impostazioni del controllo remoto verranno ripristinate.			
Indietro			Reset

(l) Nome della porta AHC

>> Nome della porta AHC (1/4)		Menu	
D001 Radiatore 1	Modifica		
D002 Radiatore 2	Modifica		
D003 Umidificatore	Modifica		
D004 Ventilatore	Modifica		
Indietro	▼		Reset

[Nome della porta AHC]		Menu	
"		<	> E11 ABC
a	b	c	d e f abc
g	h	i	j k l T()
m	n	o	p q r A6B
Indietro	▼		Fine

(max. 20 caratteri)

(2) Menu errori

(a) Autodiagnosi

[Autodiagnosi]	Menu	
Indirizzo M-NET	▼ 001 ▲	▲
Indietro		● Conferma

[Autodiagnosi]	Menu	
Indirizzo M-NET	001	
Codice errore	1302	
Unità	0C	
Indirizzo dell'unità	051	
Indietro		Reset

(3) Test

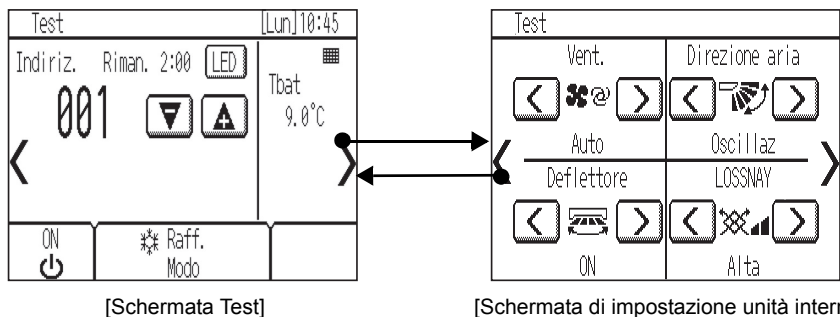

- (a) Leggere la sezione Test sul Manuale di installazione dell'unità interna prima di eseguire una prova di funzionamento.
- (b) Durante la prova di funzionamento, viene forzato il funzionamento delle unità interne nello stato Thermo-ON.
Tranne la temperatura impostata, le normali funzioni operative sono accessibili durante la prova di funzionamento.
- (c) Selezionando l'indirizzo di un'altra unità interna, è possibile monitorare la temperatura della tubazione del liquido dell'unità selezionata.
- (d) La prova di funzionamento si conclude automaticamente in due ore.

* Quando l'unità AHC è controllata dall'unità di controllo

Per monitorare lo stato di funzionamento dell'unità AHC, toccare il pulsante [<] nella schermata [Test] e accedere alla schermata [Apparecc. generica].

Per impostare l'umidità per l'umidificatore (se collegato all'unità AHC), toccare il pulsante [>] nella schermata [Impostazione unità interna].

Specifiche			
Alimentazione		17-32 VCC *1 (solo per il collegamento a M-NET)	Riceve l'alimentazione dalle unità esterne mediante il cavo di trasmissione M-NET. Il coefficiente di consumo energetico*2 dello Smart ME Controller è "0,5".
Condizioni d'esercizio	Temperatura	Campo di temperatura d'esercizio	0 °C – +40 °C (+32 °F – +104 °F)
		Campo di temperatura in magazzino	-20 °C – +60 °C (-4 °F – +140 °F)
	Umidità	Umidità relativa del 20%–90% (senza condensa)	
Peso		0,3 kg (11/16 lbs)	
Dimensioni esterne (L x A x P)		140 x 120 (123) x 25 (28,8) mm 5-17/32 x 4-3/4 (4-27/32) x 1 (1-5/32) in * I numeri tra parentesi indicano le dimensioni comprese le parti sporgenti.	

*1 Da non utilizzare con un alimentatore CC generico.

*2 "Il coefficiente di consumo energetico" è un coefficiente che serve per calcolare il consumo energetico relativo dei dispositivi che ricevono l'alimentazione mediante il cavo di trasmissione M-NET.

Vedere la sezione 4 "Diagramma del sistema" al Capitolo 1 del presente manuale.

Nota:

Il presente dispositivo è stato collaudato e giudicato conforme ai limiti imposti ai dispositivi digitali di Classe B, secondo l'articolo 15 del Regolamento FCC. Tali limiti sono concepiti per realizzare una protezione ragionevole dalle interferenze dannose nelle installazioni residenziali. Il presente dispositivo genera, utilizza e irradia energia a frequenze radio e, se non installato e utilizzato secondo le istruzioni, può causare interferenze dannose alle comunicazioni via radio.

Tuttavia, non si garantisce che non si verifichino interferenze in installazioni particolari.

Se il dispositivo dovesse causare interferenze dannose alla ricezione radiofonica o televisiva, riscontrabili agendo sull'interruttore di accensione del dispositivo, l'utente è pregato di provare a eliminare tali interferenze procedendo come segue:

- Riorientare o riposizionare l'antenna di ricezione.
- Aumentare la distanza tra dispositivo e ricevitore.
- Collegare il dispositivo a una presa di corrente su un circuito diverso da quello a cui è collegato il ricevitore.
- Consultare il rivenditore o un tecnico radio/TV esperto per assistenza.



Questo prodotto è progettato e inteso per l'uso in ambienti residenziali, commerciali e di industria leggera.

Il prodotto in oggetto è conforme alle seguenti norme EU:

- Direttiva sulla compatibilità elettromagnetica 2004/108/CE
- Direttiva sulla restrizione dell'uso di sostanze pericolose 2011/65/UE

Apporre sempre l'indirizzo/il numero di telefono di contatto sul presente manuale prima di consegnarlo al cliente.



mitsubishi electric corporation

HEAD OFFICE: TOKYO BLDG., 2-7-3, MARUNOUCHI, CHIYODA-KU, TOKYO 100-8310, JAPAN

Authorized representative in EU: MITSUBISHI ELECTRIC EUROPE B.V.

HARMAN HOUSE, 1 GEORGE STREET, UXBRIDGE, MIDDLESEX UB8 1QQ, U.K.

Sistema de Controlo CITY MULTI

Smart ME Controller PAR-U02MEDA

Manual de Instalação

Para ser distribuído aos fornecedores e prestadores de serviços

Português



Antes de utilizar, leia cuidadosamente as instruções deste manual para utilizar corretamente o produto.

Guarde este manual para referência futura.

Certifique-se de que o CD-ROM, este manual e o Manual de Utilização Simples são entregues a todos os futuros utilizadores.

Para garantir a segurança e o funcionamento correto do controlador remoto, este apenas deverá ser instalado por pessoal qualificado.

Capítulo 1. Instalação

Este manual de instalação descreve como instalar o Smart ME Controller para ser utilizado com o Sistema de Ar Condicionado de Edifícios da Mitsubishi, unidades internas de ar condicionado CITY MULTI do tipo de expansão direta (tipo “-A” e posteriores).

Leia este manual de instalação e o Livro de Instruções que são fornecidos com o Controlador Remoto antes de efetuar a instalação. Se não seguir as instruções poderá danificar o equipamento.



Para informações sobre como efetuar as ligações e sobre como instalar as unidades de ar condicionado, consulte o Manual de Instalação do Aparelho de Ar Condicionado.

Depois de efetuada a instalação, entregue este manual aos utilizadores.

O Smart ME Controller é um tipo de Controlador Remoto ME, por vezes referido simplesmente como Controlador Remoto ME.

1 Precauções de segurança

- Leia as seguintes precauções de segurança antes de efetuar a instalação.
- Siga cuidadosamente estas precauções para garantir a segurança.

 AVISO	Indica risco de morte ou ferimentos graves.
 ATENÇÃO	Indica risco de ferimentos graves ou danos na estrutura.

- Depois de ler este manual, entregue-o ao utilizador final para que ele o guarde para referência futura.
- Guarde este manual para referência futura e consulte-o quando for necessário. Este manual deve ser disponibilizado a quem efetuar reparações ou mudar o controlador de local. Certifique-se de que o manual é entregue a todos os futuros utilizadores.

Todas as operações elétricas têm de ser efetuadas por pessoal qualificado.

Precauções gerais

AVISO

Não instale a unidade num local onde existam grandes quantidades de óleo, vapor, solventes orgânicos ou gases corrosivos, como gás sulfúrico, ou onde se utilizem soluções ou pulverizadores ácidos/alcalinos com frequência. Estas substâncias podem comprometer o desempenho da unidade ou provocar a corrosão de alguns dos componentes respetivos, podendo resultar em choque elétrico, avarias, fumo ou incêndio.

Para reduzir o risco de curto-circuito, fuga de corrente, choque elétrico, avarias, fumo ou incêndio, não lave o controlador com água nem qualquer outro líquido.

Para reduzir o risco de choque elétrico, avarias, fumo ou incêndio, não utilize os interruptores nem toque noutras peças elétricas com as mãos molhadas.

Para reduzir o risco de ferimentos ou choque elétrico, interrompa sempre o funcionamento do controlador e tape-o antes de pulverizar um produto químico na área próxima do controlador.

Para reduzir o risco de ferimentos ou de choque elétrico, interrompa sempre o funcionamento do controlador e desligue-o da tomada de corrente antes de efetuar a limpeza, manutenção ou inspeção respetivas.

Instale corretamente todas as tampas necessárias para proteger o controlador da humidade e do pó. A acumulação de pó e água pode causar um choque elétrico, incêndio ou fumo.

Para reduzir o risco de ferimentos, mantenha as crianças afastadas durante a instalação, inspeção ou reparação do controlador.

ATENÇÃO

Para reduzir o risco de fogo ou explosão, não coloque materiais inflamáveis nem utilize pulverizadores inflamáveis na área próxima do controlador.

Para reduzir o risco de danos no controlador, não pulverize inseticida ou outros produtos inflamáveis diretamente no controlador.

Para reduzir o risco de choque elétrico ou avarias, não toque no painel táctil com um objeto pontiagudo ou afiado.

Para reduzir o risco de ferimentos e choque elétrico, evite tocar nas extremidades afiadas de algumas peças.

Para evitar ferimentos provocados por vidro partido, não exerça demasiada força nas peças de vidro.

Para reduzir o risco de ferimentos, utilize equipamento de proteção quando trabalhar no controlador.

Não olhe diretamente para a luz LED, uma vez que pode sofrer lesões oculares.

Precauções durante a instalação

AVISO

Não instale o controlador num local onde exista o risco de fugas de gás inflamável. Se se acumular gás inflamável na área próxima do controlador, este pode inflamar e provocar um incêndio ou explosão.

Elimine adequadamente os materiais de embalagem. Os sacos de plástico representam um risco de asfixia para crianças.

Tome as medidas de segurança adequadas contra terremotos para evitar ferimentos causados pelo controlador.

Para evitar ferimentos, instale o controlador numa superfície plana com resistência suficiente para suportar o peso do controlador.

ATENÇÃO

Para reduzir o risco de curto-circuito, fuga de corrente, choque elétrico, avarias, fumo ou incêndio, não instale o controlador num local exposto a água ou num ambiente sujeito a condensação.

O controlador tem de ser instalado por pessoal qualificado de acordo com as instruções detalhadas do Manual de Instalação. Uma instalação incorreta pode provocar um choque elétrico ou incêndio.

Quando estiver a instalar a tampa frontal e a tampa superior na tampa inferior, exerça pressão até as encaixar totalmente. Se as tampas não estiverem devidamente encaixadas, poderão cair, provocando ferimentos pessoais, danos no controlador ou avarias.

Precauções durante as ligações

AVISO

Para reduzir o risco de danos no controlador, avarias, fumo ou incêndio, não ligue o cabo de alimentação ao bloco de terminais de sinal.

Fixe corretamente os cabos no local e deixe uma folga adequada entre os cabos para não exercer tensão nos terminais. Se os cabos ficarem incorretamente ligados podem partir-se, sobreaquecer e provocar fumo ou um incêndio.

Para reduzir o risco de ferimentos ou choque elétrico, desligue da corrente antes de efetuar operações elétricas.

Todas as operações elétricas têm de ser efetuadas por um electricista qualificado de acordo com os regulamentos e normas locais e com as instruções detalhadas do Manual de Instalação. Uma capacidade insuficiente do circuito de alimentação ou uma instalação incorreta podem resultar em avaria, choque elétrico, fumo ou incêndio.

Para reduzir o risco de fuga de corrente, sobreaquecimento, fumo ou incêndio, utilize cabos com intensidade nominal correta e capacidade de condução de corrente adequada.

ATENÇÃO

Para reduzir o risco de choque elétrico, curto-circuito ou avarias, retire todos os pedaços de fio e aparas do invólucro do bloco de terminais.

Para reduzir o risco de curto-circuito, fuga de corrente, choque elétrico ou avarias, mantenha os cabos afastados das extremidades do controlador.

Para reduzir o risco de choque elétrico, avarias ou incêndio, vede o espaço entre os cabos e os orifícios de acesso dos cabos com betume.

Precauções para mover ou reparar o controlador

AVISO

O controlador só deve ser reparado ou movido por pessoal qualificado.
Não desmonte nem modifique o controlador.
Qualquer instalação ou reparação incorreta pode provocar ferimentos, um choque elétrico ou incêndio.

ATENÇÃO

Para reduzir o risco de curto-circuito, choque elétrico, incêndio ou avaria, não toque na placa de circuito com ferramentas ou com as mãos nem deixe que o pó se acumule sobre a mesma.

Precauções adicionais

Para evitar danos no controlador, utilize as ferramentas adequadas para instalar, inspecionar ou reparar o controlador.

Este controlador foi concebido para uso exclusivo com o Sistema de Gestão de Edifícios da Mitsubishi Electric.

A utilização deste controlador com outros sistemas ou para qualquer outro fim pode provocar avarias.

Tome as medidas adequadas para evitar interferência de ruídos elétricos quando instalar os aparelhos de ar condicionado em hospitais ou instalações com equipamentos de comunicações de rádio. O equipamento inversor, o equipamento médico de alta frequência ou o equipamento de comunicação sem fios, assim como os geradores de energia, podem provocar uma avaria no sistema de ar condicionado. O sistema de ar condicionado pode também prejudicar o funcionamento deste tipo de equipamentos devido à criação de ruídos elétricos.

Para evitar avarias, não junte cabos de alimentação com cabos de sinal nem os coloque na mesma conduta metálica.

Para evitar avarias, não retire a película de proteção nem a placa de circuito da tampa.

Para evitar danos no controlador, não aperte demasiado os parafusos.

Utilize uma chave de fendas plana com uma largura de lâmina de 4-5,5 mm (5/32-7/32 pol.). A utilização de uma chave de fendas com uma ponta mais estreita ou mais larga pode danificar a tampa do controlador.

Para evitar danos na tampa do controlador, não force a chave a rodar com a ponta inserida na ranhura.

Para evitar a descoloração, não utilize benzeno, diluentes ou produtos de limpeza químicos para limpar o controlador. Para limpar o controlador, use um pano macio humedecido em água com detergente neutro, retire o detergente com um pano molhado e seque o controlador com um pano seco.

Para evitar danos no controlador, tenha o cuidado de instalar proteção suficiente contra eletricidade estática.

Não utilize terminais sem solda para ligar os cabos ao bloco de terminais. Os terminais sem solda podem entrar em contacto com a placa de circuito e provocar avarias ou danificar a tampa do controlador.

Para evitar danos no controlador, não faça furos na tampa do controlador.

Para evitar deformações e avarias, não instale o controlador remoto sob luz solar direta ou num local onde a temperatura ambiente possa exceder os 40 °C (104°F) ou ser inferior a 0 °C (32°F).

Não instale o controlador na porta do painel de controlo. Se o controlador estiver sujeito a vibrações ou choques pode ficar danificado ou cair.

Fixe os cabos com grampos para evitar que seja exercida demasiada força no bloco de terminais provocando uma rutura dos cabos.

Para evitar que os cabos se partam e avarias, não pendure a tampa superior do controlador remoto pelo cabo.

CD-ROM fornecido com o Smart ME Controller



AVISO

O CD-ROM só pode ser reproduzido numa unidade de CD ou numa unidade de DVD. Não tente reproduzir o CD-ROM num leitor de CD de áudio, uma vez que isso pode danificar os seus ouvidos e/ou as colunas.

O CD-ROM fornecido com o Smart ME Controller contém um Manual de Instalação e um Livro de Instruções.

Cada documento está em formato PDF.

Para ver os documentos, é necessário um computador com o programa Adobe® Reader® ou Adobe® Acrobat® instalado.

“Adobe® Reader®” e “Adobe® Acrobat®” são marcas registadas da Adobe Systems Incorporated.

2 Nome dos componentes e peças fornecidos

As peças indicadas a seguir estão incluídas na caixa.

Nome das peças	Qtd.
Controlador remoto (tampa frontal) *1	1
Controlador remoto (tampa superior) *1	1
Controlador remoto (tampa inferior)	1
Parafusos de cabeça redonda Phillips M4×30 *2	4
Parafusos para madeira 4,1×16 *2 (para instalação direta na parede)	4
Manual de Instalação (este manual)	1
Manual de Utilização Simples	1
CD-ROM (Manual de Instalação, Livro de Instruções)	1

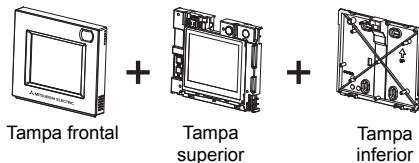

*1 A tampa frontal já está instalada na tampa superior aquando do envio da fábrica.

*2 Rosca métrica para parafusos ISO

*3 O cabo do controlador remoto não está incluído.

3 Peças não fornecidas/Ferramentas necessárias

(1) Peças não fornecidas

Nome das peças	Qtd.	Notas
Caixa de distribuição dupla	1	Não necessário para instalação direta na parede
Tubo de passagem de cabos de metal fino	Conforme necessário	
Contraporcas e casquilhos	Conforme necessário	
Revestimento para cabo	Conforme necessário	Necessário para encaminhamento do cabo do controlador remoto ao longo de uma parede
Betume	Conforme necessário	
Buchas de expansão	Conforme necessário	
Cabo do controlador remoto (cabo duplo revestido de 0,3 mm ² (AWG 22))	Conforme necessário	Se o cabo do controlador remoto tiver mais de 10 m (32 ft), utilize um fio elétrico que cumpra a seguinte especificação. CVVS: 1,25 mm ² (AWG 16 padrão) ou equivalente CPEVS: ø1,2 mm (AWG 16 padrão) ou equivalente

(2) Ferramentas necessárias

- Chave de fendas de ponta chata (Largura: 4-5,5 mm (5/32-7/32 pol.))
- Lâmina ou alicate
- Ferramentas diversas

4 Diagrama do sistema

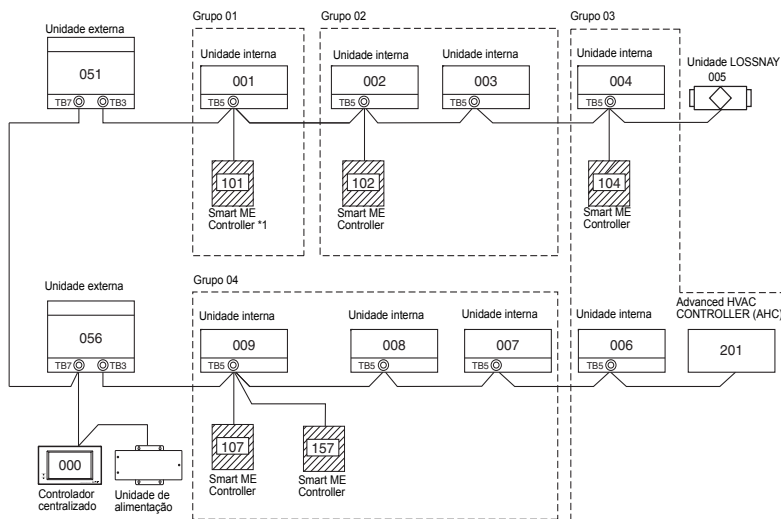

*1 O coeficiente de consumo de energia do Smart ME Controller é "0,5" e o de um Controlador Remoto ME (PAR-F27MEA) é "0,25".

Se o número de Smart ME Controllers for elevado e a alimentação total necessária ultrapassar a capacidade de fornecimento de energia da unidade externa, será necessário um Amplificador de transmissão (PAC-SF46EPA).

Unidade externa	Amplificador de transmissão	Unidade interna	Smart ME Controller
32	25	1 (*1)	0,5

*1: "7" para os modelos P200 e P250

(1) Cablagem a partir do controlador remoto

- Ligue a TB5 (bloco de terminais para cabo de transmissão interno-externo) em qualquer unidade interna no mesmo sistema M-NET.
- O bloco de terminais não tem polaridade. Ligue aos terminais M1 e M2.

(2) Funcionamento num grupo (grupos 01, 02, 03 e 04)

- Atribua o endereço mais baixo à unidade interna principal do grupo. O endereço do controlador remoto deve ser configurado com um número que seja igual ao endereço da unidade interna principal mais 100.

(3) É possível ligar até dois controladores remotos (principal e secundário) a uma unidade interna ou a um grupo de unidades internas.

- Ligue os controladores remotos principal e secundário utilizando o mesmo método descrito em (1) acima.
- Certifique-se de que define os endereços dos controladores remotos principal e secundário. O endereço do controlador remoto secundário deve ser configurado com um número que seja igual ao endereço da unidade interna principal mais 150.

⚠ ATENÇÃO

- Os controladores remotos não podem ser ligados em conjunto. Só é possível ligar um cabo ao bloco de terminais do controlador remoto.
- O controlador remoto ME e o controlador remoto MA não podem ser ligados no mesmo grupo.

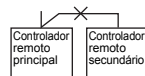

5 Como instalar

Este controlador remoto destina-se a ser instalado na parede. Pode ser instalado na caixa de distribuição ou diretamente na parede. Quando instalar diretamente na parede, os cabos podem passar através da parte posterior ou superior do controlador remoto.

(1) Selecionar um local de instalação

Instale o controlador remoto (caixa de distribuição) num sítio em que se verifiquem as condições indicadas a seguir.

(a) Uma superfície plana

(b) Local onde o controlador remoto possa medir a temperatura ambiente e a humidade exatas
A unidade interna e o controlador remoto estão equipados com sensores para monitorizar a temperatura ambiente. Quando a temperatura ambiente é monitorizada com o sensor do controlador remoto, o controlador remoto principal monitoriza a temperatura ambiente. Se utilizar o sensor do controlador remoto, siga as instruções apresentadas em seguida.

- Para monitorizar a temperatura ambiente e a humidade exatas, instale o controlador remoto afastado de luz solar direta, fontes de calor e da saída de ar do aparelho de ar condicionado.
- Instale o controlador remoto num local que permita que o sensor meça a temperatura ambiente e a humidade representativas.
- Instale o controlador remoto num local onde não haja fios que passem à volta do sensor da temperatura do controlador ou onde não haja obstáculos que bloqueiem a abertura de entrada de ar; caso contrário, o sensor não pode medir com precisão a temperatura ambiente e a humidade.
- Depois de o controlador ficar exposto a humidade elevada (acima de 80% HR) durante 60 horas, o valor de deteção de humidade sofrerá um desvio de 3% HR. Quando a humidade ambiente descer para um valor inferior a 80% HR, o desvio será cancelado gradualmente.
- Não instale o controlador num local em que fique exposto a uma elevada concentração de compostos orgânicos ácidos, alcalinos ou voláteis.
- Se o controlador for exposto a fumo de tabaco durante muito tempo, o valor de deteção de humidade sofrerá um desvio.

(c) Instale o controlador remoto num local onde seja possível detetar a ocupação e o brilho adequadamente.

O controlador remoto tem um sensor de ocupação e um sensor de brilho.

Cada sensor tem uma zona de deteção.

- Instale o controlador remoto num local em que a área de cobertura abranja a área adequada no compartimento.

O sensor pode detetar ocupação a uma distância máxima de cerca de 10 m (32 ft).

Sensor de ocupação

Sentido horizontal



Figura 1

Sentido vertical

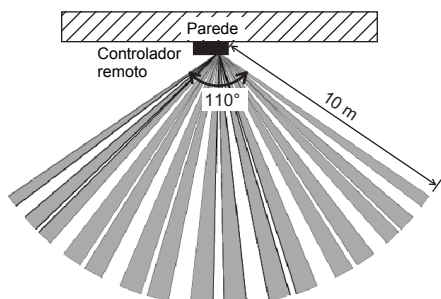

Figura 2

■: Área de deteção

* Uma das características inerentes do sensor de ocupação é o facto de ser mais sensível a movimentos ao longo da área indicada por ■ do que a movimentos efetuados na direção do sensor.

O sensor de ocupação deteta ocupação com base na diferença de temperatura entre o ocupante e o espaço à volta do mesmo.

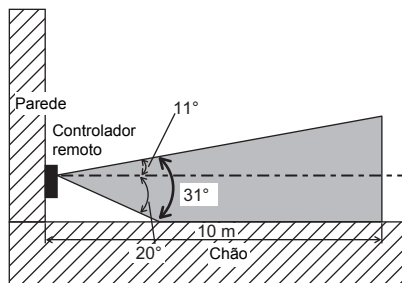
Mais precisamente, para reforçar a sensibilidade do sensor a movimentos do ocupante, o sensor de ocupação foi concebido para detetar as alterações na quantidade de luz infravermelha emitida a partir de um objeto na zona de deteção, incluindo corpos humanos.

O sensor de ocupação não deteta ocupação se não existirem movimentos.

O sensor também se torna menos sensível a ocupação quando a diferença de temperatura entre o ocupante e o espaço à volta é pequena.

- Selecione o local de instalação cuidadosamente para evitar uma falsa deteção.

Fatores que contribuem para uma falsa deteção por parte do sensor de ocupação

- Luz solar direta na direção do controlador remoto
- Ar de fornecimento direcionado para o controlador remoto
- Lareira na zona de deteção
- Aquecedor portátil (por exemplo, aquecedor elétrico rotativo) na zona de deteção
- Vibrações em excesso ou impacto forte no controlador remoto
- Forte interferência elétrica
- Movimentos de animais pequenos, como gatos ou cães

Sensor de brilho

Sentido horizontal



Figura 3

Sentido vertical

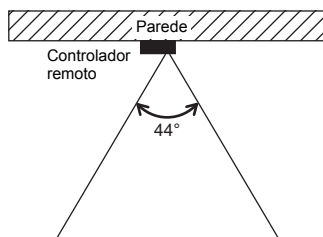

Figura 4

Precauções de manuseamento

- Mantenha a lente livre de riscos.
- Não coloque fita adesiva nem etiquetas sobre a lente.
- Utilize um pano macio para limpar a lente.

Importante

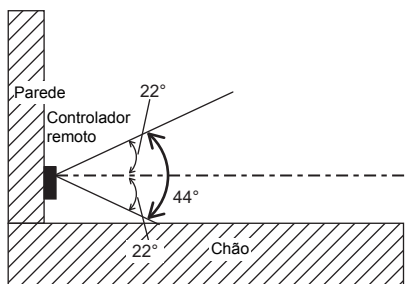
Não instale o controlador num local onde a diferença entre a temperatura da superfície do controlador remoto e a temperatura ambiente real possa ser grande.

Se a diferença de temperaturas for demasiado elevada, a temperatura ambiente pode não ser controlada de forma adequada.

Para evitar deformações e avarias, não instale o controlador remoto sob luz solar direta, num local onde a temperatura ambiente possa subir acima de 40°C (104°F) ou descer abaixo de 0°C (32°F), ou num local onde a humidade relativa possa subir acima de 90% ou descer abaixo de 20%.

Para reduzir o risco de avarias, não instale o controlador num local onde o controlador possa ficar em contacto com água ou óleo nem em ambientes sujeitos a condensação ou corrosivos.

Não instale o controlador remoto diretamente sobre objetos condutores de eletricidade como, por exemplo, uma placa metálica que não esteja pintada.

Para utilizar a função Ajuda de Poupança Energética num sistema com controladores remotos principal e secundário, ative a função apenas no controlador remoto que tenha a área de cobertura maior.

(2) Espaço de instalação

Deixe um espaço à volta do controlador remoto, conforme mostrado na figura abaixo, independentemente do facto de o controlador estar instalado na caixa de distribuição ou diretamente na parede. Não será fácil retirar o controlador remoto se o espaço for insuficiente. Além disso, deixe um espaço livre em frente ao controlador remoto.

Espaço necessário à volta do controlador remoto

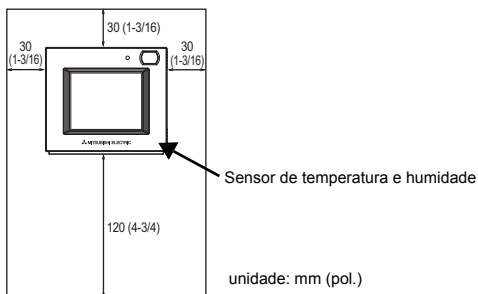

(3) Operações de instalação

Importante

Tenha cuidado ao manusear placas de circuitos, para evitar danos provocados por eletricidade estática. Embora a placa de circuito esteja coberta com uma folha de isolamento, uma parte da placa de circuito está exposta. Tenha muito cuidado para não deixar os dedos entrarem em contacto com a placa de circuito.

O controlador remoto pode ser instalado na caixa de distribuição ou diretamente na parede. Efetue a instalação corretamente de acordo com o método.

① Faça um furo na parede.

■ Instalação utilizando uma caixa de distribuição

- Faça um furo na parede e instale a caixa de distribuição na parede.
- Ligue a caixa de distribuição ao tubo de passagem dos cabos.

■ Instalação direta na parede

- Faça um furo na parede e encaminhe o cabo pela parede.

* Não é necessário um orifício de acesso se o cabo do controlador remoto for encaminhado ao longo da parede.

② Vede o orifício de acesso do cabo com betume.

■ Instalação utilizando uma caixa de distribuição

- Vede o orifício de acesso do cabo na ligação da caixa de distribuição e do tubo de passagem dos cabos com betume.

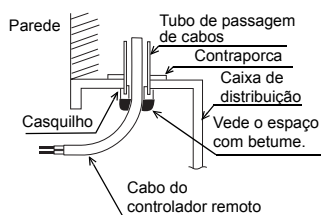

Para reduzir o risco de choque elétrico, avarias ou incêndio, vede o espaço entre os cabos e os orifícios de acesso dos cabos com betume.

③ Prepare a tampa inferior do controlador remoto.

* Execute o procedimento seguinte apenas se efetuar a instalação direta na parede e se encaminhar o cabo do controlador remoto ao longo da parede.

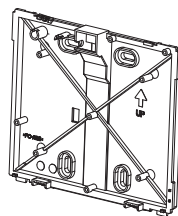

Tampa inferior

- Recorte a área fina destinada à parede existente na tampa (indicada pela área sombreada da imagem à direita) com uma lâmina ou um alicate.

Nota:

Certifique-se de que as extremidades do orifício ficam lisas e que não irão danificar os fios.

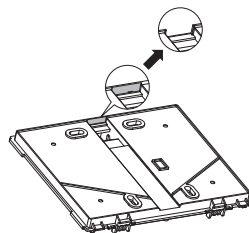

④ Instale a tampa inferior.

- Remova o invólucro conforme mostrado na figura à direita e passe o cabo do controlador remoto por trás da tampa inferior. Instale a tampa inferior.

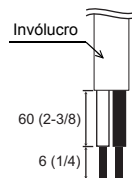

Unidade: mm (pol.)

■ Instalação utilizando uma caixa de distribuição

- Fixe pelo menos dois cantos da caixa de distribuição com parafusos.

■ Instalação direta na parede

- Fixe pelo menos dois cantos do controlador remoto com parafusos.
- Fixe o canto superior esquerdo e o canto inferior direito do controlador remoto (quando visto de frente) para evitar que fique levantado. (Utilize uma bucha de expansão, etc.)

■ Instalação utilizando uma caixa de distribuição

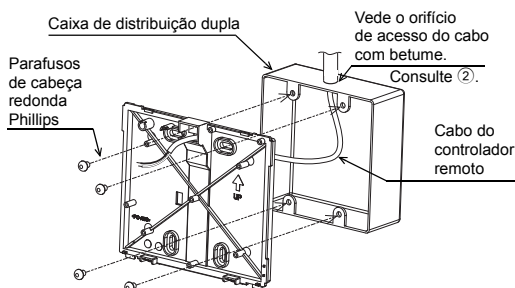

■ Instalação direta na parede

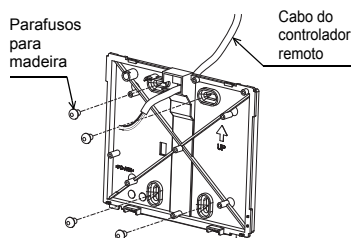

Importante

Para evitar danos no controlador, não aperte demasiado os parafusos.

Para evitar danos no controlador, não faça furos na tampa do controlador.

5 Encaixe a tampa superior na tampa inferior.

Existem dois ganchos de montagem na parte de cima da tampa superior.

Prenda esses dois ganchos na tampa inferior e encaixe a tampa superior no sítio.

Certifique-se de que a tampa está bem instalada e de que não está levantada.

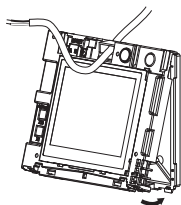

* O controlador é enviado com a tampa frontal instalada na tampa superior.
Retire a tampa frontal da tampa superior antes de instalar a tampa superior na parede.
Consulte “1 Desinstalar a tampa frontal” na página 13

6 Ligue o cabo do controlador remoto ao bloco de terminais na tampa superior.

Ligue o cabo do controlador remoto ao bloco de terminais.

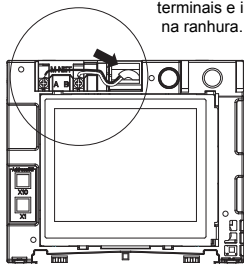
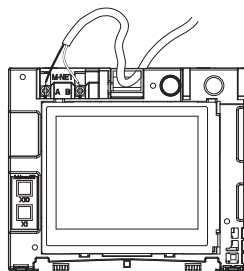

Ligue o cabo ao bloco de terminais e introduza o cabo na ranhura.

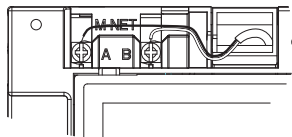

Para reduzir o risco de choque elétrico, curto-circuito ou avarias, retire todos os pedaços de fio e aparas do invólucro do bloco de terminais.

Importante

Não utilize terminais sem solda para ligar os cabos ao bloco de terminais.
Os terminais sem solda podem entrar em contacto com a placa de circuito e provocar avarias ou danificar a tampa do controlador.

Fixe os cabos com grampos para evitar que seja exercida demasiada força no bloco de terminais provocando uma rutura dos cabos.

* Execute o procedimento seguinte apenas se efetuar a instalação direta na parede e se fizer um furo na parede.

- Vede com betume o orifício através do qual enfiou o cabo.

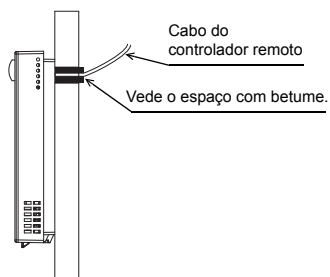

7 Defina os endereços de M-NET.

Interruptores rotativos

Dígito de dezenas
(10) (Em cima)

Dígito de unidades (1)
(Em baixo)

(Ex.: Endereço 108)

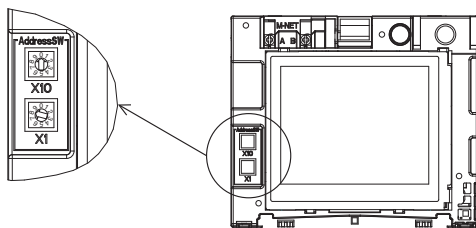

	Intervalo de endereços	Método de definição de endereço
Controlador remoto principal	101 a 150	Endereço que seja igual ao endereço mais baixo do grupo mais 100
Controlador remoto secundário	151 a 200	Endereço que seja igual ao endereço mais baixo do grupo mais 150

Definição dos interruptores rotativos	Endereço
01 a 99	101-199 com o dígito das centenas (100) definido automaticamente como 1
00	200

* A predefinição dos interruptores rotativos é 01.

** O endereço de M-NET pode ser alterado com ou sem o fornecimento de alimentação ao controlador.

O ecrã passa ao ecrã [Arranque].

As informações de grupo relativas a unidades internas e unidades AHC serão apagadas, mas as restantes informações serão mantidas.

Importante

Para definir o endereço, rode o interruptor rotativo com uma chave de fendas de precisão [(-), 2,0 mm (1/16 pol.) (W)] com um binário inferior a 19,6 N, para evitar danificar os interruptores rotativos.

8 Encaixe a tampa frontal na tampa superior.

Existem dois ganchos de montagem na parte de cima da tampa frontal.

Prenda esses dois ganchos na tampa superior e encaixe a tampa frontal no sítio. Certifique-se de que a tampa está bem instalada e de que não está levantada.

Importante

Quando estiver a instalar a tampa frontal na tampa superior, exerça pressão até as encaixar totalmente.

Se as tampas não estiverem devidamente encaixadas, poderão cair, provocando ferimentos pessoais, danos no controlador ou avarias.

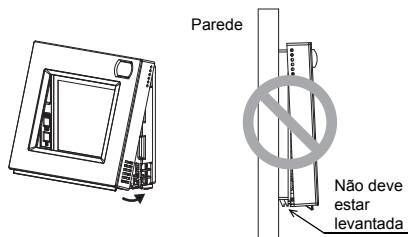

- Instalação direta na parede (quando encaminhar o cabo ao longo da parede)
 - Enfie o cabo através do orifício de acesso existente na parte superior do controlador remoto.
 - Vede a área recortada da tampa com betume.
 - Utilize um revestimento para cabo.

A instalação está concluída.

Siga as instruções abaixo quando pretender desinstalar os componentes.

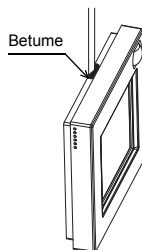

• Desinstalar a tampa frontal e a tampa superior

① Desinstalar a tampa frontal

Insira uma chave de fendas de ponta chata (com uma largura de lâmina de 5,5 mm (7/32 pol.) ou menos) em qualquer um dos dois encaixes existentes na parte inferior do controlador remoto, conforme mostrado na figura à direita.

Empurre ligeiramente a ponta da chave de fendas plana na direção da seta mostrada na figura para remover a tampa frontal.

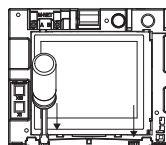
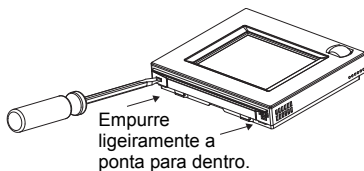

② Desinstalar a tampa superior

Insira uma chave de fendas de ponta chata (com uma largura de lâmina de 5,5 mm (7/32 pol.) ou menos) em qualquer um dos dois encaixes existentes na parte da frente do controlador remoto, conforme mostrado na figura à direita.

Empurre a ponta da chave de fendas plana na direção da seta mostrada na figura para remover a tampa superior.

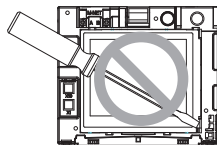

Importante

Utilize uma chave de fendas plana com uma largura de lâmina de 4-5,5 mm (5/32-7/32 pol.). A utilização de uma chave de fendas com uma ponta mais estreita ou mais larga pode danificar a tampa do controlador.

Para evitar danos na tampa do controlador, não force a chave a rodar com a ponta inserida na ranhura.

Para evitar danos na placa de controle, não insira a chave na ranhura com demasiada força.

6 Importante

■ **Pode verificar-se uma discrepância entre a temperatura ambiente medida na parede e a temperatura ambiente real.**

No caso de se verificarem as condições que se seguem, é recomendada a utilização do sensor de temperatura na unidade interna.

- Fraca distribuição de ar no espaço.
- Discrepância significativa entre a temperatura na parede e a temperatura ambiente real.
- A parte de trás da parede está diretamente exposta ao ar do exterior.

NOTA: Em caso de mudança rápida de temperatura, a temperatura pode não ser detetada com exatidão.

■ **Consulte o seguinte manual para ver a definição do sensor de temperatura: Manual de Instalação de unidade interna para City Multi.**

■ **Aquando do envio da fábrica, a folha de proteção encontra-se na interface de operações da tampa frontal.**

Retire a folha de proteção da interface de operações antes da utilização.

Capítulo 2. Definição inicial

Este capítulo contém informações relativas às definições que devem ser efetuadas aquando da instalação. Leia as instruções atentamente e efetue as definições em conformidade. Consulte o Capítulo 1 "Instalação" para saber como instalar o Controlador Remoto e consulte os manuais de instalação das unidades de ar condicionado para saber como ligar o cabo do controlador às unidades de ar condicionado ou como instalar as unidades de ar condicionado. Não se esqueça de entregar todos os manuais aos utilizadores finais após a instalação.

1 Definições iniciais

(1) Definições iniciais de arranque

Antes de ligar o controlador, certifique-se primeiro de que o controlador, as unidades internas e as unidades externas foram instaladas corretamente de acordo com as instruções incluídas nos respetivos manuais. Ligue o controlador e as unidades.

- Este manual destina-se ao primeiro arranque depois de a unidade ser enviada da fábrica. Se a definição já tiver sido alterada, nem que tenha sido só uma vez, a janela de contexto ou os ecrãs de definições explicados abaixo podem não aparecer.

(a) Aparece o ecrã Idioma.

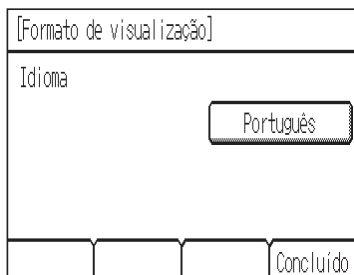

- ① Toque no botão para seleccionar o idioma pretendido.
- ② Toque no botão [Concluído].

(b) Aparece o ecrã Arranque.

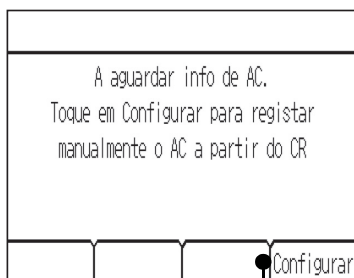

[Caso 1] Configuração básica (incluindo a configuração efetuada aquando da ligação do controlador de sistema)

O ecrã passa automaticamente ao ecrã Início após alguns instantes.

Altere as informações das definições iniciais conforme necessário.

(Consulte a secção 2 "Menu Assist".)

*Este ecrã não aparece se a configuração básica já tiver sido efetuada.

[Caso 2] Configuração manual a partir do controlador

Toque no botão [Configurar] para aceder ao ecrã [Configuração].

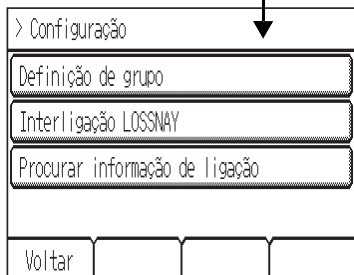

Depois de efetuar as definições de "Definição de grupo" e "Interligação LOSSNAY", toque em [Voltar] para iniciar o sistema e voltar ao ecrã Início. O ecrã [Equipamento geral] pode demorar cerca de 7 minutos a ficar acessível.

(2) Ecrã Configuração

(a) Definição de grupo

Utilize este ecrã para registar as unidades internas e o AHC que pretende controlar a partir do controlador.

[Definição de grupo]			
IC		Endereço	▼ 001 ▲
001 002 003 004		Unidade	IC
005 006 007 008		Função	Set Del
009 010 011 012			
013 014 015 016			
AHC 201			
Voltar			

- ① Selecione o endereço de uma unidade interna ou AHC no campo [Endereço].
Número de unidades que podem ser registadas
Unidade interna: 16 unidades no máximo
AHC: 1 unidade no máximo
* Não é possível controlar um AHC a partir do controlador, a não ser que existam unidades internas registadas no sistema.
- ② Toque no botão [Set] para registar o endereço e em [Del] para apagar o endereço.
 - Registo/eliminação de endereço bem sucedido: O(s) endereço(s) registado(s) aparece(m) no lado esquerdo do ecrã.
O endereço apagado não aparece no ecrã.
 - Erro:
Aparece a mensagem "Pedido recusado." ou "Não é para estar ligado".

(b) Interligação LOSSNAY

Utilize esta função para interligar o funcionamento de unidades internas e unidades LOSSNAY.

[Interligação LOSSNAY]			
001 IC 007 IC	Endereço1	▼ 001 ▲	
002 IC 008 IC	Endereço2	▼ 013 ▲	
003 IC 009 IC	Função	Set Conf Del	
004 IC 010 IC			
005 IC 011 IC			
006 IC 012 IC			
Voltar			

- ① Para registar unidades LOSSNAY
Selecione o endereço da unidade interna na secção Endereço 1. Selecione o endereço de interligação LOSSNAY na secção Endereço 2. Prima o botão [Set] para guardar a definição.
- ② Para procurar uma definição de interligação
Prima o botão [Conf] para ver na coluna esquerda os endereços das unidades que estão interligadas à unidade cujo endereço foi definido na secção Endereço 1.
- ③ Para apagar as definições de interligação
Depois de efetuar o passo ② acima, selecione o endereço que pretende apagar na secção Endereço 2 e prima o botão [Del].

Se a definição ou eliminação for concluída com sucesso, aparece "Terminado" por baixo do campo [Função] no ecrã.

Se a definição ou eliminação falhar, aparece "Procurar informação de ligação" por baixo do campo [Função] no ecrã.

(c) Procurar informação de ligação

Utilize este ecrã para especificar uma unidade e procurar controladores que estejam ligados à unidade.

[Procurar informação ligação]	
001 IC	Endereço <input type="text" value="051"/> <input type="button" value="▲"/>
002 IC	
003 IC	Função <input type="button" value="Conf"/>
004 IC	
005 IC	
006 IC	
Voltar	

① Selecione um endereço no campo [Endereço].

② Toque no botão [Conf] para procurar as unidades interligadas.

Os resultados aparecem na coluna do lado esquerdo. (Se forem encontradas várias unidades, os endereços que não couberem na primeira página aparecem nas páginas subsequentes.)

- Erro de procura:
Aparece "Pedido recusado."

Depois de efetuar as definições, toque no botão [Voltar] no ecrã [Configuração]. Aparece a mensagem "A recolher a info de AC." e o ecrã passa para o ecrã Início. Isso assinala a conclusão do processo de configuração.

Aceda ao Menu Assist. a partir do ecrã Início para efetuar as definições de outros itens, se for necessário.

2 Menu Assist.

Nome da sala	[Seg]12:45
Def. para	LED
26.0°C	Amb. 23.5°C
17.0°C	500RPH
Lig	Auto Frio Mode
<input type="button" value="Menu"/>	

[Ecrã Início]

Menu	(1/2)	Utiliz.	Assist.
Data e hora			
Horário			
Temporizador			
Modo Nocturno			
Início	<input type="button" value="▼"/>		

[Ecrã Menu (Utiliz.)]

Menu	Utiliz.	Assist.
Configuração		
Menu de erro		
Teste		
Início		

[Ecrã Menu (Assist.)]

É necessária uma palavra-passe para aceder ao ecrã Menu (Assist.) ou a algumas definições no ecrã Menu (Utiliz.).

- A palavra-passe inicial de Assistência é "9999". A palavra-passe inicial de Utilizador é "0000". Altere a palavra-passe conforme necessário para evitar acesso não autorizado.
- Certifique-se de que a palavra-passe é disponibilizada aos técnicos de manutenção e outro pessoal necessário.
- Pode alterar a palavra-passe para qualquer número de quatro dígitos. Em [Pág. Início sessão], introduza a palavra-passe antiga, toque no botão [Alterar] e introduza a nova palavra-passe.
- Se se esquecer da palavra-passe, inicie sessão com a palavra-passe mestra.
Palavra-passe mestra de utilizador e assistência: 1056

■Itens do menu Assist.

Item	Detalhe	Descrição	Definição	Predefinição
(1) Configuração	(a) Definição de grupo	Efetuar a definição de grupo para as unidades internas e um AHC	Consulte a secção 1 "Definições iniciais" (2) "Ecrã Configuração".	—
	(b) Interligação LOSSNAY	Introduz as definições de interligação entre unidades internas e unidades LOSSNAY		
	(c) Procurar informação de ligação	Utilize para procurar e ver as unidades que estão ligadas a uma unidade específica.		
	(d) Visor Frio/Calor	Utilize para mostrar ou ocultar os indicadores do modo de funcionamento (Frio/Calor) no ecrã Início durante a utilização das unidades no Modo automático.	Selecione entre Mostrar/Ocultar.	Auto: Mostrar
	(e) Desvio do sensor de temperatura	Utilize para desviar a leitura no sensor de temperatura integrado. *1	Defina o valor de desvio. (-5°C~+5°C) (-10°F~+10°F)	Desvio: 0,0°C (0°F)
	(f) Desvio do sensor de humidade	Utilize para desviar a leitura no sensor de humidade integrado.	Defina o valor de desvio. (-10%~+10%)	Desvio: 0%
	(g) Nome da sala	Utilize para introduzir os nomes das salas (máx. 16 caracteres). Os nomes introduzidos aqui aparecem no ecrã Início.	Utilize uma combinação de letras maiúsculas, letras minúsculas, caracteres numéricos e símbolos.	Em branco
	(h) Número de telefone	Utilize para introduzir o número de telefone do pessoal de manutenção (máx. 13 números). Este número é apresentado no ecrã que aparece quando ocorre um erro.	Utilize caracteres numéricos e hífenes.	Em branco
	(i) Definições da função UI	Utilize para efetuar as definições das unidades internas a partir do controlador. * Consulte o manual de instalação da unidade interna para ver a explicação detalhada dos itens de definição.	A explicar posteriormente	—
	(j) Ajuste cor LED	Ajusta a cor do indicador LED. *2	Define a proporção das cores R (Vermelho), G (Verde), B (Azul).	Azul: R, G, B=0, 0, 100 Azul claro: R, G, B=0, 40, 60 Roxo: R, G, B=40, 0, 100 Vermelho: R, G, B=100, 0, 0 Rosa: R, G, B=80, 20, 40 Cor-de-laranja: R, G, B=100, 40, 0 Amarelo: R, G, B=60, 80, 0 Verde: R, G, B=0, 100, 0 Verde lima: R, G, B=40, 100, 0 Branco: R, G, B=80, 100, 40
(k) Restaurar CR	Utilize para inicializar a memória do controlador. *3	Toque no botão Apagar.	—	
(l) Nome da porta AHC *4	Utilize para personalizar os nomes das portas AHC (máx. 20 caracteres). É possível repor os valores predefinidos destes nomes.	Botão Set: O ecrã passa para o ecrã da porta AHC com o novo nome. Botão Apagar: Muda todos os nomes das portas para os nomes predefinidos.	Em branco	
(2) Menu de erro	(a) Self Check	Utilize para verificar o histórico de erros da unidade pretendida e para apagar o histórico de erros.	Define as unidades a monitorizar e apresenta o histórico de erros. Botão Apagar: Apaga o histórico de erros.	—

Item	Detalhe	Descrição	Definição	Predefinição
(3)	Teste	Utilize para testar as unidades de ar condicionado. (Exceto AHC) A temperatura dos tubos de líquido da unidade interna aparece durante o teste. O teste é concluído automaticamente ao fim de duas horas.	Teste Apresenta a temperatura dos tubos de líquido da unidade interna no endereço especificado.	—

*1 Esta definição não é aplicada se o sensor de temperatura da unidade interna não estiver ativado.

*2 O LED indica o estado de funcionamento das unidades de ar condicionado através de cores.

Consulte "Indicador LED" no livro de instruções.

*3 Todas as informações das definições são apagadas e são repostas as predefinições.

*4 O Nome da porta AHC não aparece se não existir uma unidade AHC registada no grupo.

[Cópia de segurança dos dados durante falha de energia]

Todos os dados dos itens (exceto os itens (1)-(k) Restaurar CR e (3) Teste) são não voláteis e serão salvaguardados mesmo durante uma falha de energia.

Os dados dos itens (1)-(a), (b), (c), (i) e (2)-(a) serão salvaguardados no lado da unidade de ar condicionado.

(1) Menu Configuração

- (a) Definição de grupo
Consulte a secção 1 "Definições iniciais" (2) "Ecrã Configuração".
- (b) Interligação LOSSNAY
Consulte a secção 1 "Definições iniciais" (2) "Ecrã Configuração".
- (c) Procurar informação de ligação
Consulte a secção 1 "Definições iniciais" (2) "Ecrã Configuração".
- (d) Visor Frio/Calor

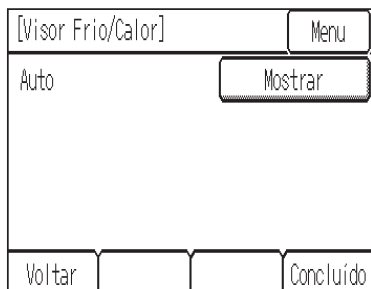

(e) Desvio do sensor de temperatura

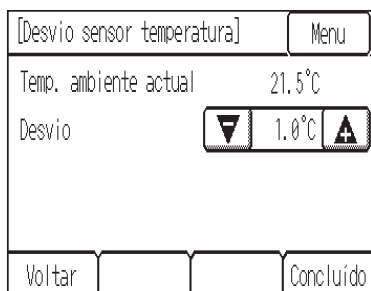

* A temperatura no campo [Temp. ambiente actual] indica a temperatura medida pelo sensor de temperatura integrado no controlador remoto.

** Quando o valor de desvio é alterado, a alteração pode demorar até 1 minuto a ser refletida no visor de temperatura do ecrã Início.

(f) Desvio do sensor de humidade

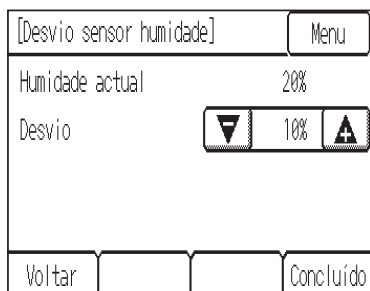

* A humidade no campo [Humidade actual] indica a humidade medida pelo sensor de humidade integrado no controlador remoto.

(g) Nome da sala



(máx. 16 caracteres)

(h) Número de telefone

[Número de telefone]			Menu		
0-12-345-6789			<	>	Del
1	2	3	4	5	6
7	8	9	0	-	
Voltar				Concluído	

(máx. 13 números)

(i) Definições da função UI

[Definições da função UI]		Menu	
Endereço M-NET	▼	001	▲
Número da função	▼	100	▲
Definição da função	▼	1	▲
Função	Set	Conf	
Voltar			

- 1 Seleccione o endereço da unidade interna no campo [Endereço M-NET]. (Se tiver sido seleccionada a opção [Grp], serão seleccionadas todas as unidades internas que são controladas a partir do controlador.)
 - 2 Seleccione o número da função pretendida no campo [Número da função].
 - 3 Toque no botão [Conf] para confirmar as definições atuais. As unidades internas obtêm as definições atuais e os resultados aparecem no campo [Definição da função].
 - 4 Seleccione o número* correspondente à função pretendida a configurar no campo [Definição da função].
* Consulte os manuais fornecidos com a unidade interna.
- 5 Toque no botão [Set] para guardar a definição na unidade interna.
- Conclusão bem sucedida:
Aparece "Terminado".
 - Erro:
Aparece "Pedido recusado".

(j) Ajuste cor LED

[Ajuste cor LED]		Menu	
Cor	Branco		
Vermelho	▼	042	▲
Verde	▼	070	▲
Azul	▼	028	▲
Voltar		Apagar	Concluído

R (Vermelho), G (Verde), B (Azul): "+"...Mais escuro, "-"...Mais claro
Apagar: Repõe as predefinições da cor visualizada.

(k) Restaurar CR

[Restaurar CR]	Menu
As definições de CR serão restauradas.	
Voltar	Apagar

(l) Nome da porta AHC

>> Nome da porta AHC	(1/4)	Menu
D001 Sistema aquecimento 1	Editar	
D002 Sistema aquecimento 2	Editar	
D003 Humidificador	Editar	
D004 Ventoinha	Editar	
Voltar	▼	Apagar

[Nome da porta AHC]	Menu					
[<	>	Del	ABC		
a	b	c	d	e	f	abc
g	h	i	j	k	l	1()
m	n	o	p	q	r	ABB
Voltar	▼			Concluído		

(máx. 20 caracteres)

(2) Menu de erro

(a) Self Check

[Self Check]	Menu
Enderço M-NET	▼ 001 ▲
Voltar	Conf

[Self Check]	Menu
Enderço M-NET	001
Código erro	1302
Unidade	0C
Enderço da unidade	051
Voltar	Apagar

(3) Teste

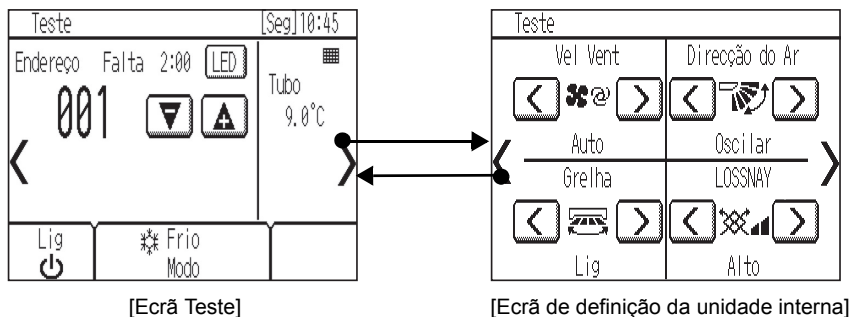

- Leia a secção sobre o Teste no Manual de Instalação da unidade interna antes de realizar um teste de funcionamento.
- Durante o teste, as unidades internas serão forçadas a funcionar no estado de Termostato Ligado. As funções normais de utilização estão disponíveis durante o teste, exceto a temperatura definida.
- Se seleccionar o endereço de outra unidade interna, é possível monitorizar a temperatura dos tubos de líquido da unidade seleccionada.
- O teste é concluído automaticamente ao fim de duas horas.

* Quando o AHC é controlado a partir do controlador

Para monitorizar o estado de funcionamento do AHC, toque no botão [**<**] no ecrã [Teste] e aceda ao ecrã [Equipamento geral].

Para configurar a definição de humidade do humidificador (quando existe um ligado ao AHC), toque no botão [**>**] no ecrã [Definição da unidade Interior].

Especificações			
Fonte de alimentação		17-32 VCC *1 (para ligação apenas a M-NET)	Recebe alimentação das unidades externas através do cabo de transmissão M-NET. O coeficiente de consumo de energia*2 do Smart ME Controller é "0,5".
Condições de funcionamento	Temperatura	Limite de temperatura de funcionamento	0°C – +40°C (+32°F – +104°F)
		Limite de temperatura de armazenamento	-20°C – +60°C (-4°F – +140°F)
	Humidade	20%–90% HR (Sem condensação)	
Peso		0,3 kg (11/16 lbs)	
Dimensões externas (L x A x P)		140 x 120 (123) x 25 (28,8) mm 5-17/32 x 4-3/4 (4-27/32) x 1 (1-5/32) pol. * Os números entre parênteses indicam as dimensões incluindo as partes salientes.	

*1 Não deve ser utilizado com um dispositivo de fornecimento de alimentação CC genérico.

*2 "Coeficiente de consumo de energia" é um coeficiente utilizado para calcular o consumo de energia relativo dos dispositivos que recebem alimentação através do cabo de transmissão M-NET. Consulte a secção 4 "Diagrama do sistema" no Capítulo 1 deste Manual.

Nota:

Este equipamento foi testado e encontra-se em conformidade com os limites definidos para um dispositivo digital de Classe B, de acordo com a Secção 15 dos Regulamentos da FCC. Esses limites destinam-se a proporcionar proteção razoável contra interferência prejudicial numa instalação residencial. Este equipamento gera, utiliza e pode emitir energia de radiofrequência e, caso não seja instalado e utilizado de acordo com as instruções, pode causar interferência prejudicial em comunicações de rádio.

No entanto, não existe qualquer garantia de que não ocorra interferência numa determinada instalação. Se este equipamento provocar de facto interferência prejudicial na receção do sinal de televisão ou rádio, o que é possível determinar ligando e desligando o equipamento, recomenda-se ao utilizador que tente corrigir a interferência tomando uma ou mais das seguintes medidas:

- Reoriente ou coloque noutra local a antena de receção.
- Aumente a distância entre o equipamento e o recetor.
- Ligue o equipamento a uma tomada que esteja num circuito diferente da tomada a que está ligado o recetor.
- Contacte o vendedor ou um técnico de rádio/televisão experiente para obter ajuda.

Este produto foi concebido para, e destina-se a, utilização em ambiente doméstico, comercial e industrial ligeiro.

O produto em questão tem por base os seguintes regulamentos da UE:

- Diretiva de Compatibilidade Eletromagnética, 2004/108/CE
- Directiva relativa à restrição do uso de substâncias perigosas 2011/65/UE

Certifique-se de que coloca o endereço/número de telefone de contacto neste manual antes de o entregar ao cliente.

mitsubishi electric corporation

HEAD OFFICE: TOKYO BLDG., 2-7-3, MARUNOUCHI, CHIYODA-KU, TOKYO 100-8310, JAPAN

Authorized representative in EU: MITSUBISHI ELECTRIC EUROPE B.V.

HARMAN HOUSE, 1 GEORGE STREET, UXBRIDGE, MIDDLESEX UB8 1QQ, U.K.

Σύστημα ελέγχου CITY MULTI

Smart ME Controller PAR-U02MEDA

Εγχειρίδιο εγκατάστασης

Για διανομή σε αντιπροσώπους και τεχνικό προσωπικό

Ελληνικά



Πριν από τη χρήση διαβάστε προσεκτικά τις οδηγίες σε αυτό το εγχειρίδιο για να χρησιμοποιήσετε το προϊόν σωστά.

Φυλάξτε το για μελλοντική αναφορά.

Βεβαιωθείτε ότι το CD-ROM, αυτό το εγχειρίδιο και το Εγχειρίδιο βασικής λειτουργίας παραδίδονται στους μελλοντικούς χρήστες.

Για την ασφάλεια και τη σωστή λειτουργία του τηλεχειριστηρίου, αυτό πρέπει να εγκαθίσταται από εξειδικευμένο προσωπικό.

Κεφάλαιο 1. Εγκατάσταση

Αυτό το εγχειρίδιο εγκατάστασης περιλαμβάνει οδηγίες για την εγκατάσταση του Smart ME Controller για χρήση με το Σύστημα Κλιματισμού Κτιρίου της Mitsubishi, εσωτερικές κλιματιστικές μονάδες τύπου άμεσης ψύξης CITY MULTI (τύπου “-A” και μεταγενέστερες).

Διαβάστε προσεκτικά αυτό το Εγχειρίδιο εγκατάστασης και το Εγχειρίδιο οδηγιών που παρέχονται με το Τηλεχειριστήριο προτού προχωρήσετε στην εγκατάσταση. Αν δεν ακολουθήσετε τις οδηγίες, υπάρχει κίνδυνος να προκληθεί βλάβη στον εξοπλισμό.



Για πληροφορίες σχετικά με την καλωδίωση και την εγκατάσταση των κλιματιστικών μονάδων, ανατρέξτε στο Εγχειρίδιο εγκατάστασης κλιματιστικού.

Μετά την εγκατάσταση, παραδώστε το παρόν εγχειρίδιο στους χρήστες.

Το Smart ME Controller είναι ένας τύπος τηλεχειριστηρίων ME, το οποίο αρκετές φορές αναφέρεται ως Τηλεχειριστήριο ME.

1 Προφυλάξεις ασφαλείας

- Διαβάστε τις παρακάτω προφυλάξεις ασφαλείας πριν την εγκατάσταση.
- Για τη διασφάλιση της ασφάλειας, δώστε μεγάλη προσοχή στις προφυλάξεις αυτές.

 ΠΡΟΕΙΔΟΠΟΙΗΣΗ	Υποδεικνύει κίνδυνο θανάτου ή σοβαρού τραυματισμού.
 ΠΡΟΣΟΧΗ	Υποδεικνύει κίνδυνο σοβαρού τραυματισμού ή κατασκευαστικής βλάβης.

- Αφού διαβάσετε το παρόν εγχειρίδιο, παραδώστε το στον τελικό χρήστη ο οποίος θα το κρατήσει για μελλοντική αναφορά.
- Φυλάξτε το παρόν εγχειρίδιο για μελλοντική αναφορά και ανατρέξτε σε αυτό όποτε χρειαστεί. Το εγχειρίδιο αυτό θα πρέπει να είναι διαθέσιμο στα άτομα που επισκευάζουν ή εγκαθιστούν σε άλλη θέση το τηλεχειριστήριο. Βεβαιωθείτε ότι το εγχειρίδιο παραδίδεται σε οποιοσδήποτε μελλοντικού χρήστες.

Όλες οι ηλεκτρολογικές εργασίες πρέπει να εκτελούνται από εξειδικευμένο προσωπικό.

Γενικές προφυλάξεις

ΠΡΟΕΙΔΟΠΟΙΗΣΗ

Μην εγκαταστήσετε τη μονάδα σε χώρους όπου υπάρχουν μεγάλες ποσότητες λαδιού, ατμού, οργανικών διαλυτών ή διαβρωτικών αερίων, όπως π.χ. θειικό οξύ, ή σε χώρους όπου γίνεται συχνή χρήση όξινων/αλκαλικών διαλυμάτων ή σπρέι. Αυτές οι ουσίες μπορεί να επηρεάσουν αρνητικά την απόδοση της μονάδας ή να προκαλέσουν διάβρωση ορισμένων μερών της μονάδας, γεγονός το οποίο μπορεί να οδηγήσει σε ηλεκτροπληξία, δυσλειτουργίες, καπνό ή πυρκαγιά.

Για τον περιορισμό του κινδύνου εκδήλωσης βραχυκυκλώματος, διαρροής ρεύματος, ηλεκτροπληξίας, δυσλειτουργιών, καπνού ή πυρκαγιάς, μην πλένετε το τηλεχειριστήριο με νερό ή άλλα υγρά.

Για τον περιορισμό του κινδύνου εκδήλωσης ηλεκτροπληξίας, δυσλειτουργιών, καπνού ή πυρκαγιάς, μην χειρίζεστε τους διακόπτες και μην αγγίζετε άλλα ηλεκτρικά εξαρτήματα με βρεγμένα χέρια.

ΠΡΟΣΟΧΗ

Για τον περιορισμό του κινδύνου εκδήλωσης φωτιάς ή έκρηξης, μην τοποθετείτε εύφλεκτα υλικά και μη χρησιμοποιείτε εύφλεκτα σπρέι στο χώρο γύρω από το τηλεχειριστήριο.

Για τον περιορισμό του κινδύνου πρόκλησης βλάβης στο τηλεχειριστήριο, μην ψεκάζετε με εντομοκτόνα σπρέι ή άλλα εύφλεκτα σπρέι απευθείας στο τηλεχειριστήριο.

Για τον περιορισμό του κινδύνου εκδήλωσης ηλεκτροπληξίας ή δυσλειτουργιών, μην χειρίζεστε τον πίνακα αφής με μύτερα ή αιχμηρά αντικείμενα.

Για τον περιορισμό του κινδύνου τραυματισμού και ηλεκτροπληξίας, αποφύγετε την επαφή με τα αιχμηρά άκρα ορισμένων μερών της μονάδας.

Για τον περιορισμό του κινδύνου εκδήλωσης τραυματισμού ή ηλεκτροπληξίας, πριν ψεκάσετε με χημικά στο χώρο γύρω από το τηλεχειριστήριο, διακόψτε τη λειτουργία του και σκεπάστε το.

Για τον περιορισμό του κινδύνου εκδήλωσης τραυματισμού ή ηλεκτροπληξίας, διακόψτε τη λειτουργία του τηλεχειριστηρίου και αποσυνδέστε το από την ηλεκτρική τροφοδοσία πριν από τον καθαρισμό, τη συντήρηση ή την επιθεώρησή του.

Τοποθετήστε σωστά όλα τα απαιτούμενα καλύμματα για να προστατέψετε το τηλεχειριστήριο από σκόνη και υγρασία. Η συγκέντρωση σκόνης και το νερό μπορεί να προκαλέσουν ηλεκτροπληξία, καπνό ή πυρκαγιά.

Για τον περιορισμό του κινδύνου τραυματισμών, μην αφήνετε τα παιδιά να πλησιάσουν κατά την εγκατάσταση, την επιθεώρηση ή την επισκευή του τηλεχειριστηρίου.

Για την αποφυγή τραυματισμού από σπασμένα γυαλιά, μην ασκείτε υπερβολική δύναμη στα γυαλίνα μέρη.

Για τον περιορισμό του κινδύνου τραυματισμών, να φοράτε προστατευτικό εξοπλισμό κατά την εκτέλεση εργασιών στο τηλεχειριστήριο.

Μην κοιτάτε απευθείας το φως LED, γιατί υπάρχει κίνδυνος για τα μάτια σας.

Προφυλάξεις κατά την εγκατάσταση

ΠΡΟΕΙΔΟΠΟΙΗΣΗ

Μην εγκαταστήσετε το τηλεχειριστήριο σε σημείο όπου υπάρχει κίνδυνος διαρροής εύφλεκτων αερίων. Αν υπάρχει συγκέντρωση εύφλεκτων αερίων γύρω από το τηλεχειριστήριο, μπορεί να σημειωθεί ανάφλεξη προκαλώντας πυρκαγιά ή έκρηξη.

Απορρίψτε με τον ενδεδειγμένο τρόπο τα υλικά συσκευασίας. Οι πλαστικές σακούλες εγκυμονούν κίνδυνο ασφυξίας για τα μικρά παιδιά.

Λάβετε κατάλληλα μέτρα ασφαλείας ώστε σε περίπτωση σεισμού να αποφευχθούν τυχόν τραυματισμοί από το τηλεχειριστήριο.

Για την αποφυγή τραυματισμού, εγκαταστήστε το τηλεχειριστήριο σε επίπεδη επιφάνεια η οποία να αντέχει το βάρος του.

ΠΡΟΣΟΧΗ

Για τον περιορισμό του κινδύνου εκδήλωσης βραχυκυκλώματος, διαρροής ρεύματος, ηλεκτροπληξίας, δυσλειτουργιών, καπνού ή πυρκαγιάς, μην εγκαταστήσετε το τηλεχειριστήριο σε σημείο εκτεθειμένο στην υγρασία ή σε περιβάλλον που εννοεί τη συμπύκνωση.

Η εγκατάσταση του τηλεχειριστηρίου πρέπει να γίνει από εξειδικευμένο προσωπικό και σύμφωνα με τις οδηγίες που περιέχονται στο Εγχειρίδιο εγκατάστασης. Η ακατάλληλη εγκατάσταση μπορεί να προκαλέσει ηλεκτροπληξία ή πυρκαγιά.

Όταν τοποθετείτε το κάλυμμα και το μπροστινό πλαίσιο στο πίσω πλαίσιο, πιέστε το μέχρι να κουμπώσει στη θέση του. Αν δεν μπει καλά στη θέση του, μπορεί να πέσει, προκαλώντας τραυματισμό, ζημιά στο τηλεχειριστήριο ή δυσλειτουργίες.

Προφυλάξεις κατά την καλωδίωση

ΠΡΟΕΙΔΟΠΟΙΗΣΗ

Για τον περιορισμό του κινδύνου πρόκλησης ζημιάς στο τηλεχειριστήριο, εκδήλωσης δυσλειτουργιών, καπνού ή πυρκαγιάς, μη συνδέετε το καλώδιο τροφοδοσίας στο συγκρότημα ακροδεκτών σήματος.

Συνδέστε σωστά τα καλώδια και φροντίστε να είναι όσο πρέπει χαλαρά ώστε να μην ασκείται πίεση στους ακροδέκτες. Αν τα καλώδια δεν είναι συνδεδεμένα σωστά, υπάρχει κίνδυνος να σπάσουν, να υπερθερμανθούν και να προκαλέσουν την εκδήλωση καπνού ή πυρκαγιάς.

Για τον περιορισμό του κινδύνου τραυματισμού ή ηλεκτροπληξίας, αποσυνδέστε το τηλεχειριστήριο από την ηλεκτρική τροφοδοσία πριν την εκτέλεση ηλεκτρολογικών εργασιών.

Όλες οι ηλεκτρολογικές εργασίες πρέπει να εκτελούνται από εξειδικευμένο ηλεκτρολόγο σύμφωνα με τους τοπικούς κανονισμούς, τα πρότυπα και τις οδηγίες που περιέχονται στο Εγχειρίδιο εγκατάστασης. Μειωμένη ισχύς στο κύκλωμα τροφοδοσίας ή ακατάλληλη εγκατάσταση μπορεί να προκαλέσει δυσλειτουργία, ηλεκτροπληξία, καπνό ή πυρκαγιά.

Για τον περιορισμό του κινδύνου εκδήλωσης διαρροής ρεύματος, υπερθέρμανσης, καπνού ή πυρκαγιάς, χρησιμοποιήστε καλώδια κατάλληλων προδιαγραφών με επαρκή ικανότητα μεταφοράς ρεύματος.

ΠΡΟΣΟΧΗ

Για τον περιορισμό του κινδύνου εκδήλωσης ηλεκτροπληξίας, βραχυκυκλώματος ή δυσλειτουργίας, μην αφήνετε κομμάτια σύρματος ή περιβλήματος του καλωδίου στο συγκρότημα ακροδεκτών.

Για τον περιορισμό του κινδύνου εκδήλωσης βραχυκυκλώματος, διαρροής ρεύματος, ηλεκτροπληξίας ή δυσλειτουργιών, μην αφήνετε τα καλώδια να έρθουν σε επαφή με τα άκρα του τηλεχειριστηρίου.

Για τον περιορισμό του κινδύνου εκδήλωσης ηλεκτροπληξίας, δυσλειτουργιών ή πυρκαγιάς, σφραγίστε με στόκο το κενό ανάμεσα στα καλώδια και στις τρύπες όδευσης των καλωδίων.

Προφυλάξεις κατά τη μετακίνηση ή την επισκευή του τηλεχειριστηρίου

ΠΡΟΕΙΔΟΠΟΙΗΣΗ

Η επισκευή και η μεταφορά του τηλεχειριστηρίου θα πρέπει να εκτελείται μόνο από εξειδικευμένο προσωπικό. Μην αποσυναρμολογείτε και μην εκτελείτε τροποποιήσεις στο τηλεχειριστήριο. Η ακατάλληλη εγκατάσταση ή επισκευή, μπορεί να προκαλέσει τραυματισμό, ηλεκτροπληξία ή πυρκαγιά.

ΠΡΟΣΟΧΗ

Για τον περιορισμό του κινδύνου εκδήλωσης βραχυκυκλώματος, ηλεκτροπληξίας, πυρκαγιάς ή δυσλειτουργίας, μην αγγίζετε την πλακέτα κυκλωμάτων με εργαλεία ή με τα χέρια σας και μην αφήνετε να συγκεντρώνεται σκόνη στην πλακέτα κυκλωμάτων.

Πρόσθετες προφυλάξεις

Για την αποφυγή πρόκλησης βλάβης στο τηλεχειριστήριο, να χρησιμοποιείτε τα κατάλληλα εργαλεία για την εγκατάσταση, την επιθεώρηση ή την επισκευή του τηλεχειριστηρίου.

Αυτό το τηλεχειριστήριο είναι σχεδιασμένο για χρήση αποκλειστικά και μόνο με το Σύστημα διαχείρισης κτιρίων της Mitsubishi Electric.
Η χρήση αυτού του τηλεχειριστηρίου με άλλα συστήματα ή για άλλους σκοπούς μπορεί να προκαλέσει δυσλειτουργίες.

Λάβετε τα κατάλληλα μέτρα προστασίας έναντι παρεμβολών ηλεκτρικού θορύβου κατά την εγκατάσταση των κλιματιστικών σε νοσοκομεία ή σε κτίρια με εξοπλισμό ραδιοεπικοινωνιών. Μετατροπείς, ιατρικός εξοπλισμός υψηλής συχνότητας ή εξοπλισμός ασύρματων επικοινωνιών αλλά και οι γεννήτριες ρεύματος μπορεί να προκαλέσουν δυσλειτουργία στο κλιματιστικό. Το κλιματιστικό μπορεί επίσης να επηρεάσει δυσμενώς τη λειτουργία αυτού του εξοπλισμού παράγοντας ηλεκτρικό θόρυβο.

Για να αποφύγετε την εκδήλωση δυσλειτουργιών, μην στερεώνετε μαζί τα καλώδια τροφοδοσίας και τα καλώδια σήματος και μην τα τοποθετείτε μέσα στον ίδιο μεταλλικό αγωγό καλωδίων.

Για να αποφύγετε δυσλειτουργίες, μην αφαιρείτε την προστατευτική μεμβράνη ούτε την πλακέτα κυκλώματος από το πλαίσιο.

Για να αποφύγετε την πρόκληση ζημιάς στο τηλεχειριστήριο, μην σφίγγετε υπερβολικά τις βίδες.

Χρησιμοποιήστε ένα κατασαβίδι με επίπεδη μύτη πλάτους 4-5,5 mm (5/32-7/32 in). Αν χρησιμοποιήσετε κατασαβίδι με μύτη μικρότερου ή μεγαλύτερου πλάτους, μπορεί να καταστρέψετε το πλαίσιο του τηλεχειριστηρίου.

Για να μην προκαλέσετε ζημιά στο πλαίσιο του τηλεχειριστηρίου, μην πιέζετε με δύναμη το κατασαβίδι υφρίζοντας τη μύτη του μέσα στην εγκοπή.

Για την αποφυγή αποχρωματισμού, μην χρησιμοποιείτε βενζόλιο, αραιωτικά ή πανιά εμποτισμένα με χημικά για τον καθαρισμό του τηλεχειριστηρίου. Για να καθαρίσετε το τηλεχειριστήριο, περάστε το πρώτα με ένα μαλακό πανί που έχετε βρέξει σε διάλυμα ήπιου απορρυπαντικού σε νερό και, στη συνέχεια, σκουπίστε το απορρυπαντικό με ένα βρεγμένο πανί και, κατόπιν, σκουπίστε το νερό με ένα στεγνό πανί.

Για την αποφυγή πρόκλησης βλάβης στο τηλεχειριστήριο, λάβετε τα μέτρα σας για την προστασία του από το στατικό ηλεκτρισμό.

Μην χρησιμοποιείτε ασυγκόλλητους ακροδέκτες για τη σύνδεση των καλωδίων στο συγκρότημα ακροδεκτών. Οι ασυγκόλλητοι ακροδέκτες μπορεί να έρθουν σε επαφή με την πλακέτα κυκλώματος προκαλώντας δυσλειτουργία ή ζημιά στο κάλυμμα του τηλεχειριστηρίου.

Για να αποφύγετε την πρόκληση ζημιάς στο τηλεχειριστήριο, μην τρυπάτε το κάλυμμα του τηλεχειριστηρίου.

Για να αποφευχθεί η παραμόρφωση και η δυσλειτουργία του τηλεχειριστηρίου, μην το εγκαταστήσετε σε σημείο με άμεση ηλιακή ακτινοβολία ή με θερμοκρασία περιβάλλοντος πάνω από 40°C (104°F) ή κάτω από 0°C (32°F).

Μην εγκαταστήσετε το τηλεχειριστήριο στη θύρα του πινάκα ελέγχου.
Οι κραδασμοί ή τα χτυπήματα μπορεί να προκαλέσουν ζημιά στο τηλεχειριστήριο ή την πτώση του.

Στερεώστε τα καλώδια στη θέση τους με συνδετήρες καλωδίων ώστε να μην ασκείται περιττή πίεση στο συγκρότημα των ακροδεκτών με κίνδυνο να σπάσουν τα καλώδια.

Για να μην προκληθεί ζημιά στα καλώδια και δυσλειτουργίες, μην αφήνετε το μπροστινό πλαίσιο του τηλεχειριστηρίου να κρέμεται από το καλώδιο.

Το CD-ROM που παρέχεται μαζί με το Smart ME Controller

 ΠΡΟΕΙΔΟΠΟΙΗΣΗ	Η αναπαραγωγή του CD-ROM είναι δυνατή μόνο σε μονάδα CD ή DVD. Μη χρησιμοποιήσετε για την αναπαραγωγή του CD-ROM συσκευή CD player μουσικής γιατί υπάρχει κίνδυνος να καταστραφούν τα ηχεία και/ή να υψοστεί βλάβη η ακοή σας.
---	--

Το CD-ROM που παρέχεται με το Smart ME Controller περιλαμβάνει ένα Εγχειρίδιο εγκατάστασης και ένα Εγχειρίδιο οδηγιών.

Όλα τα έγγραφα είναι σε μορφή PDF.

Για την προβολή τους απαιτείται ένας υπολογιστής με εγκατεστημένη την εφαρμογή Adobe® Reader® ή Adobe® Acrobat®.

“Adobe® Reader®” και “Adobe® Acrobat®” είναι σήματα κατατεθέντα της Adobe Systems Incorporated.

2 Ονόματα εξαρτημάτων και παρεχόμενα μέρη

Τα παρακάτω μέρη περιλαμβάνονται στη συσκευασία.

Όνομασία	Ποσότητα
Τηλεχειριστήριο (μπροστινό κάλυμμα) *1	1
Τηλεχειριστήριο (μπροστινό πλαίσιο) *1	1
Τηλεχειριστήριο (πίσω πλαίσιο)	1
Σταυρωτές βίδες κυλινδρικής κεφαλής M4×30 *2	4
Ξυλόβιδα 4,1×16 *2 (για απευθείας εγκατάσταση στον τοίχο)	4
Εγχειρίδιο εγκατάστασης (το παρόν εγχειρίδιο)	1
Εγχειρίδιο βασικής λειτουργίας	1
CD-ROM (Εγχειρίδιο εγκατάστασης, Εγχειρίδιο οδηγιών)	1



*1 Το μπροστινό κάλυμμα παραδίδεται από το εργοστάσιο τοποθετημένο στο μπροστινό πλαίσιο.

*2 Σπείρωμα βίδας κατά μετρικό σύστημα ISO

*3 Το καλώδιο του τηλεχειριστηρίου δεν περιλαμβάνεται.

3 Μη παρεχόμενα μέρη/Απαιτούμενα εργαλεία

(1) Μη παρεχόμενα μέρη

Όνομασία	Ποσότητα	Σημειώσεις
Διπλό κουτί ελέγχου	1	Δεν απαιτείται για απευθείας εγκατάσταση στον τοίχο
Λεπτός μεταλλικός αγωγός	Όπως απαιτείται	
Παξιμάδι ασφάλισης και μονωτικό αγωγού καλωδίων	Όπως απαιτείται	
Κάλυμμα καλωδίων	Όπως απαιτείται	Απαιτείται για την όδευση του καλωδίου στον τοίχο
Στόκος	Όπως απαιτείται	
Ούπα	Όπως απαιτείται	
Καλώδιο τηλεχειριστηρίου (Δίκλωνο μονωμένο καλώδιο 0,3 mm ² (AWG 22))	Όπως απαιτείται	Αν το καλώδιο του τηλεχειριστηρίου υπερβαίνει τα 10 m (32 ft), χρησιμοποιήστε ένα ηλεκτρικό καλώδιο με τις παρακάτω προδιαγραφές: CVVS: διατομής 1,25 mm ² (AWG 16) ή ισοδύναμο CPEVS: ø1,2 mm (AWG 16) ή ισοδύναμο

(2) Απαιτούμενα εργαλεία

- Επίπεδο κατασβίδι (Πλάτος: 4 - 5,5 mm (5/32-7/32 in))
- Μαχαίρι ή πένσα
- Διάφορα εργαλεία

4 Διάγραμμα συστήματος

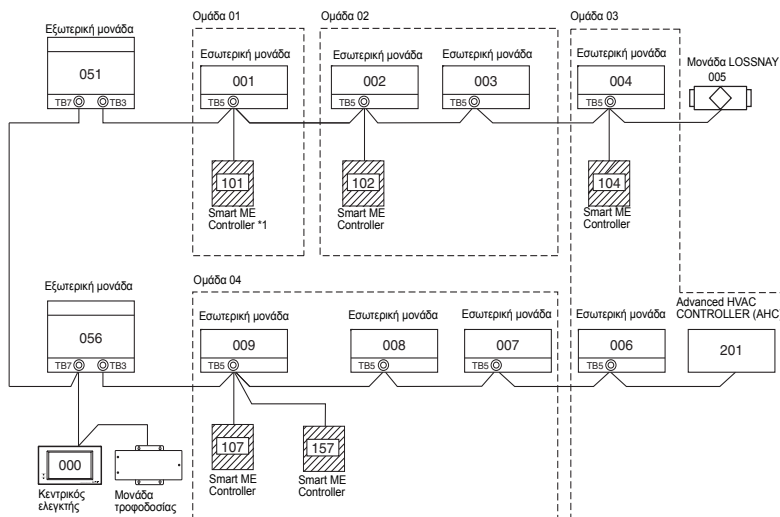

*1 Ο συντελεστής κατανάλωσης ρεύματος του Smart ME Controller είναι "0,5" και ενός Τηλεχειριστηρίου ME (PAR-F27MEA) είναι "0,25".

Αν ο αριθμός των Smart ME Controller είναι μεγάλος και η συνολική τους κατανάλωση υπερβαίνει την ικανότητα παροχής ισχύος της εξωτερικής μονάδας, απαιτείται ενισχυτής μετάδοσης (PAC-SF46EPA).

Εξωτερική μονάδα	Ενισχυτής μετάδοσης	Εσωτερική μονάδα	Smart ME Controller
32	25	1 (*1)	0,5

*1: "7" για τα μοντέλα P200 και P250

(1) Καλωδίωση από το τηλεχειριστήριο

- Συνδέστε στο TB5 (συγκρότημα ακροδεκτών για το καλώδιο μετάδοσης εσωτερικής-εξωτερικής μονάδας) σε κάθε εσωτερική μονάδα στο ίδιο σύστημα M-NET.
- Το συγκρότημα ακροδεκτών δεν έχει πολικότητα. Συνδέστε στους ακροδέκτες M1 και M2.

(2) Λειτουργία σε ομάδα (Ομάδες 01, 02, 03 και 04)

- Αντιστοιχίστε τη χαμηλότερη διεύθυνση στην κύρια εσωτερική μονάδα της ομάδας. Η διεύθυνση του τηλεχειριστηρίου πρέπει να ρυθμιστεί σε έναν αριθμό ίσο με τη διεύθυνση της κύριας εσωτερικής μονάδας συν 100.

(3) Σε μια εσωτερική μονάδα ή σε μια ομάδα εσωτερικών μονάδων μπορούν να συνδεθούν μέχρι δύο τηλεχειριστήρια (κύριο και δευτερεύον).

- Συνδέστε το κύριο και το δευτερεύον τηλεχειριστήριο με τον ίδιο τρόπο που περιγράφεται στο σημείο (1) παραπάνω.
- Μην παραλείψετε να ρυθμίσετε τις διευθύνσεις για το κύριο και το δευτερεύον τηλεχειριστήριο. Η διεύθυνση του δευτερεύοντος τηλεχειριστηρίου πρέπει να ρυθμιστεί σε έναν αριθμό ίσο με τη διεύθυνση της κύριας εσωτερικής μονάδας συν 150.

ΠΡΟΣΟΧΗ	<ul style="list-style-type: none"> - Δεν είναι δυνατή η σύνδεση μεταξύ τηλεχειριστηρίων. Μόνο ένα καλώδιο μπορεί να συνδεθεί στο συγκρότημα ακροδεκτών του τηλεχειριστηρίου. - Το τηλεχειριστήριο ME και το τηλεχειριστήριο MA δεν μπορούν να συνδεθούν στην ίδια ομάδα. 	
---------	--	--

5 Οδηγίες εγκατάστασης

Αυτό το τηλεχειριστήριο προορίζεται για εγκατάσταση στον τοίχο. Μπορεί να εγκατασταθεί είτε στο κουτί ελέγχου είτε απευθείας στον τοίχο. Κατά την απευθείας εγκατάσταση στον τοίχο, τα καλώδια μπορούν να περάσουν είτε από την πίσω είτε από την επάνω πλευρά του τηλεχειριστηρίου.

(1) Επιλογή της θέσης εγκατάστασης

Εγκαταστήστε το τηλεχειριστήριο (κουτί ελέγχου) σε θέση που πληροί τις παρακάτω προϋποθέσεις.

(α) Επίπεδη επιφάνεια

(β) Σημείο όπου το τηλεχειριστήριο μπορεί να μετρήσει με ακρίβεια τη θερμοκρασία και την υγρασία του δωματίου

Οι αισθητήρες για τη μέτρηση της θερμοκρασίας δωματίου βρίσκονται στην εσωτερική μονάδα και στο τηλεχειριστήριο. Όταν η θερμοκρασία δωματίου μετρείται με τον αισθητήρα του τηλεχειριστηρίου, το κύριο τηλεχειριστήριο μετρά τη θερμοκρασία δωματίου. Όταν χρησιμοποιείτε τον αισθητήρα στο τηλεχειριστήριο, ακολουθήστε τις παρακάτω οδηγίες.

- Για τη μέτρηση της θερμοκρασίας δωματίου με ακρίβεια, τοποθετήστε το τηλεχειριστήριο σε σημείο που να μην είναι εκτεθειμένο σε άμεση ηλιακή ακτινοβολία, να μην βρίσκεται κοντά σε πηγές θερμότητας ούτε και στη ροή εξόδου του αέρα του κλιματιστικού.
- Εγκαταστήστε το τηλεχειριστήριο σε σημείο όπου είναι δυνατή η μέτρηση από τον αισθητήρα της αντιπροσωπευτικής θερμοκρασίας και υγρασίας του δωματίου.
- Εγκαταστήστε το τηλεχειριστήριο σε σημείο όπου δεν περνούν καλώδια γύρω από τον αισθητήρα θερμοκρασίας του τηλεχειριστηρίου ή όπου δεν υπάρχουν εμπόδια που να φράζουν την είσοδο του αέρα. Διαφορετικά ο αισθητήρας δεν μπορεί να μετρήσει με ακρίβεια τη θερμοκρασία και την υγρασία του δωματίου.
- Μετά την έκθεση του τηλεχειριστηρίου σε υψηλά επίπεδα υγρασίας (πάνω από 80% RH) για 60 ώρες, η τιμή ανίχνευσης υγρασίας θα έχει απόκλιση κατά 3% RH. Όταν η υγρασία του περιβάλλοντος πέσει κάτω από 80% RH, η απόκλιση θα αποκατασταθεί σταδιακά.
- Μην εγκαταστήσετε το τηλεχειριστήριο σε χώρους με υψηλή συγκέντρωση όξινων, αλκαλικών ή πτητικών οργανικών ενώσεων.
- Αν εκτεθεί σε περιβάλλον με καπνό τσιγάρων για μεγάλο χρονικό διάστημα, η τιμή ανίχνευσης υγρασίας θα παρουσιάζει απόκλιση.

(γ) Εγκαταστήστε το τηλεχειριστήριο σε σημείο όπου να είναι δυνατή η σωστή ανίχνευση παρουσίας και φωτεινότητας.

Το τηλεχειριστήριο διαθέτει αισθητήρα παρουσίας και αισθητήρα φωτεινότητας.

Κάθε αισθητήρας έχει μια ζώνη ανίχνευσης.

- Εγκαταστήστε το τηλεχειριστήριο σε σημείο από το οποίο η ζώνη ανίχνευσης να καλύπτει την κατάλληλη περιοχή του δωματίου.
Η μέγιστη απόσταση στην οποία ο αισθητήρας μπορεί να ανιχνεύει παρουσία είναι περίπου 10 m (32 ft).

Αισθητήρας παρουσίας

Οριζόντια κατεύθυνση

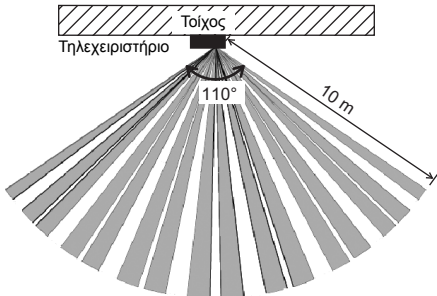

Εικόνα 1

Κατακόρυφη κατεύθυνση

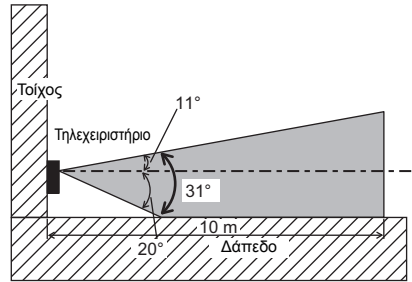

Εικόνα 2

■: Ζώνη ανίχνευσης

* Λόγω κατασκευής, ο αισθητήρας παρουσίας είναι πιο ευαίσθητος σε εγκάρσιες κινήσεις (από τη μια πλευρά στην άλλη και πάνω-κάτω) που δηλώνονται με ■ από ότι σε κινήσεις με κατεύθυνση μπροστά-πίσω ως προς τον αισθητήρα.

Ο αισθητήρας ανιχνεύει την παρουσία με βάση τη διαφορά θερμοκρασίας ανάμεσα στο άτομο και τον περιβάλλοντα χώρο.

Πιο συγκεκριμένα, για βελτιωμένη ευαισθησία του αισθητήρα στις κινήσεις εντός της ζώνης ανίχνευσης, ο αισθητήρας είναι σχεδιασμένος ώστε να ανιχνεύει τις αλλαγές στην ένταση του υπέρυθρου φωτός που εκπέμπεται από ένα αντικείμενο στη ζώνη ανίχνευσης, συμπεριλαμβανομένου και του ανθρώπινου σώματος.

Ο αισθητήρας δεν ανιχνεύει την παρουσία εάν το αντικείμενο ή το άτομο δεν κινείται.

Η ευαισθησία του αισθητήρα μειώνεται όταν η διαφορά θερμοκρασίας μεταξύ του αντικειμένου/ατόμου και του περιβάλλοντος είναι μικρή.

- Επιλέξτε προσεκτικά τη θέση εγκατάστασης προκειμένου να αποφύγετε εσφαλμένη ανίχνευση. Παράγοντες που προκαλούν εσφαλμένη ανίχνευση από τον αισθητήρα παρουσίας
 - Άμεση ηλιακή ακτινοβολία στο τηλεχειριστήριο
 - Ρεύμα αέρα απευθείας προς την κατεύθυνση του τηλεχειριστηρίου
 - Εστία φωτιάς στη ζώνη ανίχνευσης
 - Φορητή πηγή θέρμανσης (π.χ. αερόθερμο) στη ζώνη ανίχνευσης
 - Ισχυροί κραδασμοί ή δυνατό χτύπημα στο τηλεχειριστήριο
 - Δυνατός ηλεκτρικός θόρυβος
 - Κινήσεις μικρών ζώων, όπως γάτες και σκύλοι

Αισθητήρας φωτεινότητας

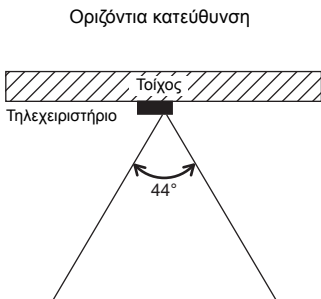

Εικόνα 3

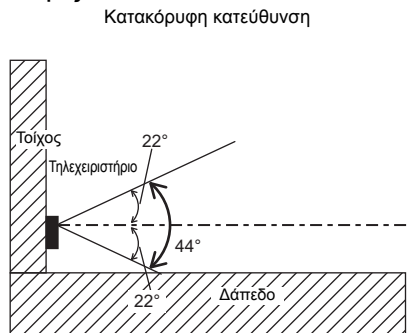

Εικόνα 4

Προφυλάξεις για το χειρισμό

- Προφυλάξτε το φακό από γρατσουνιές.
- Μην καλύπτετε το φακό με αυτοκόλλητη ταινία ή ετικέτες.
- Καθαρίστε το φακό με ένα μαλακό πανί.

Σημαντικό

Μην εγκαταστήσετε το τηλεχειριστήριο σε σημείο όπου υπάρχει μεγάλη διαφορά μεταξύ της θερμοκρασίας επιφάνειας του τηλεχειριστηρίου και της πραγματικής θερμοκρασίας δωματίου. Αν η διαφορά θερμοκρασίας είναι πολύ μεγάλη, δεν θα είναι η δυνατή η μέτρηση της θερμοκρασίας δωματίου με ακρίβεια.

Για να αποφευχθεί η παραμόρφωση και η δυσλειτουργία του τηλεχειριστηρίου, μην το εγκαταστήσετε σε σημείο με άμεση ηλιακή ακτινοβολία, με θερμοκρασία περιβάλλοντος που μπορεί να ανέβει πάνω από τους 40°C (104°F) ή να πέσει κάτω από τους 0°C (32°F), ή με σχετική υγρασία που μπορεί να ανέβει πάνω από 90% ή να πέσει κάτω από 20%.

Για να μειωθεί ο κίνδυνος δυσλειτουργιών, μην εγκαταστήσετε το τηλεχειριστήριο σε σημείο όπου υπάρχει κίνδυνος να έρθει σε επαφή με νερό ή λάδια, ούτε σε περιβάλλοντα που ευνοούν τη συμπύκνωση ή τη διάβρωση.

Μην εγκαταστήσετε το τηλεχειριστήριο απευθείας επάνω σε ηλεκτρικούς αγωγίματα αντικείμενα, όπως μια μεταλλική πλάκα η οποία δεν έχει προηγουμένως περαστεί με βαφή.

Για να χρησιμοποιήσετε τη λειτουργία υποβοήθησης εξοικονόμησης ενέργειας (Energy Saving Assist) σε ένα σύστημα με κύριο και δευτερεύον τηλεχειριστήριο, ενεργοποιήστε τη λειτουργία μόνο στο τηλεχειριστήριο με τη μεγαλύτερη περιοχή κάλυψης.

(2) Χώρος εγκατάστασης

Αφήστε χώρο γύρω από το τηλεχειριστήριο όπως δείχνει η παρακάτω εικόνα, είτε εγκαταστήσετε το τηλεχειριστήριο στο κουτί ελέγχου είτε απευθείας στον τοίχο. Δεν θα είναι εύκολο να απεγκαταστήσετε το τηλεχειριστήριο εάν ο χώρος δεν είναι επαρκής.

Επίσης, πρέπει να υπάρχει ελεύθερος χώρος μπροστά από το τηλεχειριστήριο.

Απαιτούμενος χώρος γύρω από το τηλεχειριστήριο

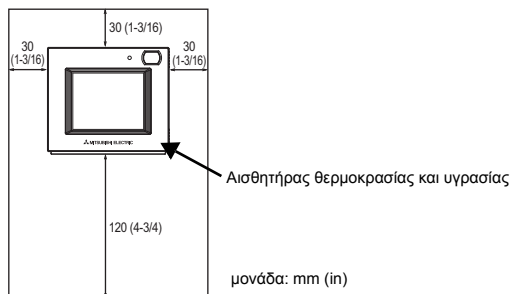

(3) Εργασίες εγκατάστασης

Σημαντικό

Να χειρίζεστε τις πλακέτες κυκλώματος με προσοχή γιατί υπάρχει κίνδυνος να καταστραφούν από το στατικό ηλεκτρισμό. Παρόλο που η πλακέτα κυκλώματος είναι προστατευμένη με μονωτικό κάλυμμα, τμήμα της παραμένει εκτεθειμένο. Προσέξτε ιδιαίτερα να μην έρθουν σε επαφή τα δάχτυλά σας με την πλακέτα κυκλώματος.

Το τηλεχειριστήριο μπορεί να εγκατασταθεί είτε στο κουτί ελέγχου είτε απευθείας στον τοίχο. Εκτελέστε σωστά τις εργασίες εγκατάστασης σύμφωνα με τις οδηγίες ανάλογα με τη μέθοδο που θα επιλέξετε.

① Ανοίξτε μια τρύπα στον τοίχο.

- Εγκατάσταση χρησιμοποιώντας ένα κουτί ελέγχου
 - Ανοίξτε μια τρύπα στον τοίχο και τοποθετήστε το κουτί ελέγχου στον τοίχο.
 - Συνδέστε το κουτί ελέγχου στον αγωγό καλωδίων.

■ Απευθείας εγκατάσταση στον τοίχο

- Ανοίξτε μια τρύπα στον τοίχο και περάστε από μέσα το καλώδιο.
 - * Δεν χρειάζεται τρύπα όδευσης του καλωδίου όταν περνάτε το καλώδιο του τηλεχειριστηρίου στην επιφάνεια του τοίχου.

② Σφραγίστε την τρύπα όδευσης του καλωδίου με στόκο.

- Εγκατάσταση χρησιμοποιώντας ένα κουτί ελέγχου
 - Σφραγίστε με στόκο την τρύπα όδευσης του καλωδίου στο σημείο σύνδεσης με το κουτί ελέγχου και τον αγωγό καλωδίων.

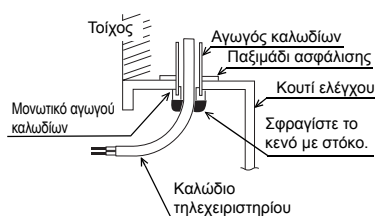

Για τον περιορισμό του κινδύνου εκδήλωσης ηλεκτροπληξίας, δυσλειτουργιών ή πυρκαγιάς, σφραγίστε με στόκο το κενό ανάμεσα στα καλώδια και στις τρύπες όδευσης των καλωδίων.

3 Ετοιμάστε το πίσω πλαίσιο του τηλεχειριστηρίου.

* Ακολουθήστε την παρακάτω διαδικασία μόνο στην περίπτωση απευθείας εγκατάστασης στον τοίχο με το καλώδιο του τηλεχειριστηρίου να περνά στην επιφάνεια του τοίχου.

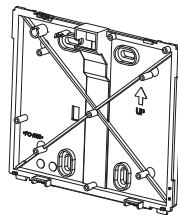

Πίσω πλαίσιο

- Διατρήστε την εγκοπή του καλύμματος με το λεπτό τοίχωμα (το κομμάτι με γκρι σκίαση στη δεξιά εικόνα) με μαχαίρι ή πένα.

Σημείωση:

Βεβαιωθείτε ότι τα άκρα του ανοίγματος δεν έχουν προεξοχές ώστε να μην καταστρέψουν τα καλώδια.

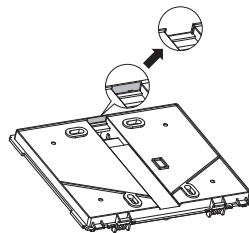

4 Τοποθετήστε το πίσω πλαίσιο.

- Αφαιρέστε το περίβλημα όπως δείχνει η εικόνα δεξιά και περάστε το καλώδιο του τηλεχειριστηρίου πίσω από το πίσω πλαίσιο. Τοποθετήστε το πίσω πλαίσιο.

■ Εγκατάσταση χρησιμοποιώντας ένα κουτί ελέγχου

- Στερεώστε το κουτί ελέγχου με βίδες τουλάχιστον στις δύο γωνίες του.

■ Απευθείας εγκατάσταση στον τοίχο

- Στερεώστε το τηλεχειριστήριο με βίδες τουλάχιστον στις δύο γωνίες του.
- Για να μην ανασκώνεται το τηλεχειριστήριο, στερεώστε το με βίδες στην επάνω αριστερή και την κάτω δεξιά γωνία του (όπως το κοιτάτε από μπροστά). (Χρησιμοποιήστε ούπα κτλ.)

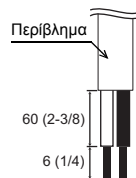

Μονάδα: mm (in)

■ Εγκατάσταση χρησιμοποιώντας ένα κουτί ελέγχου

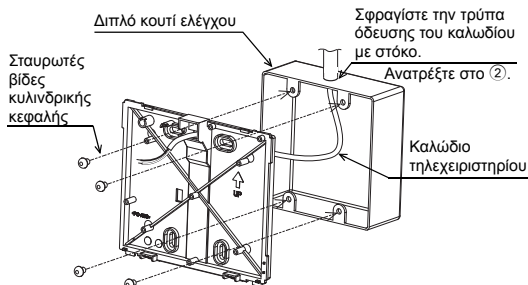

■ Απευθείας εγκατάσταση στον τοίχο

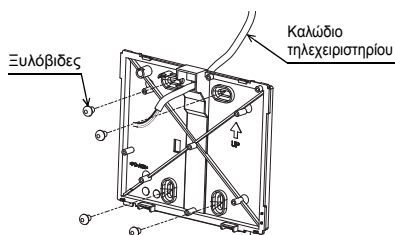

Σημαντικό

Για να αποφύγετε την πρόκληση ζημιάς στο τηλεχειριστήριο, μην σφίγγετε υπερβολικά τις βίδες.

Για να αποφύγετε την πρόκληση ζημιάς στο τηλεχειριστήριο, μην τρυπάτε το κάλυμμα του τηλεχειριστηρίου.

5 Τοποθετήστε το μπροστινό πλαίσιο στο πίσω πλαίσιο.

Στην επάνω πλευρά του μπροστινού πλαισίου υπάρχουν δύο γλωπτίδες.

Τοποθετήστε αυτές τις δύο γλωπτίδες στις αντίστοιχες υποδοχές του πίσω πλαισίου και κουμπώστε το μπροστινό πλαίσιο στη θέση του. Βεβαιωθείτε ότι το πλαίσιο είναι καλά στερεωμένο στη θέση του και δεν ανασηκώνεται.

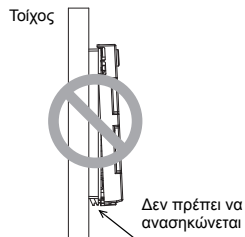
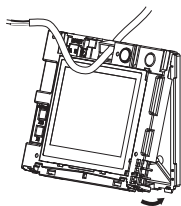

* Το τηλεχειριστήριο παραδίδεται από το εργοστάσιο με το μπροστινό κάλυμμα τοποθετημένο στο μπροστινό πλαίσιο.

Βγάλτε το μπροστινό κάλυμμα από το μπροστινό πλαίσιο πριν τοποθετήσετε το μπροστινό πλαίσιο στον τοίχο.

Ανατρέξτε στην ενότητα “1 Αφαίρεση του μπροστινού καλύμματος” στη σελίδα 14.

6 Συνδέστε το καλώδιο του τηλεχειριστηρίου στο συγκρότημα ακροδεκτών στο μπροστινό πλαίσιο.

Συνδέστε το καλώδιο του τηλεχειριστηρίου στο συγκρότημα ακροδεκτών.

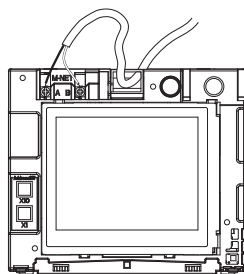

Συνδέστε το καλώδιο στο συγκρότημα ακροδεκτών και περάστε το καλώδιο στο αυλάκι.

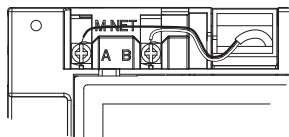

Για τον περιορισμό του κινδύνου εκδήλωσης ηλεκτροπληξίας, βραχυκυκλώματος ή δυσλειτουργίας, μην αφήνετε κομμάτια σύρματος ή περιβλήματος του καλωδίου στο συγκρότημα ακροδεκτών.

Σημαντικό

Μην χρησιμοποιείτε ασυγκόλλητους ακροδέκτες για τη σύνδεση των καλωδίων στο συγκρότημα ακροδεκτών. Οι ασυγκόλλητοι ακροδέκτες μπορεί να έρθουν σε επαφή με την πλακέτα κυκλώματος προκαλώντας δυσλειτουργία ή ζημιά στο κάλυμμα του τηλεχειριστηρίου.

Στερεώστε τα καλώδια στη θέση τους με συνδετήρες καλωδίων ώστε να μην ασκείται περιττή πίεση στο συγκρότημα των ακροδεκτών με κίνδυνο να σπάσουν τα καλώδια.

* Ακολουθήστε την παρακάτω διαδικασία μόνο στην περίπτωση απευθείας εγκατάστασης στον τοίχο με άνοιγμα τρύπας στον τοίχο.

- Σφραγίστε με στόκο την τρύπα οδευσης του καλωδίου.

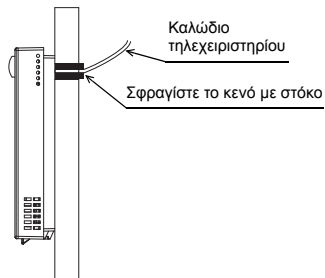

7 Ρυθμίστε τις διευθύνσεις M-NET.

Περιστροφικοί

Ψηφίο δεκάδων
(Επάνω)

Ψηφίο μονάδων
(Κάτω)

(Π.χ.: Διεύθυνση
108)

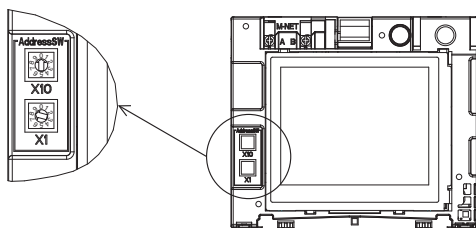

	Εύρος διευθύνσεων	Μέθοδος ρύθμισης διεύθυνσης
Κύριο τηλεχειριστήριο	101 έως 150	Διεύθυνση ίση με τη χαμηλότερη διεύθυνση της ομάδας συν 100
Δευτερεύον τηλεχειριστήριο	151 έως 200	Διεύθυνση ίση με τη χαμηλότερη διεύθυνση της ομάδας συν 150

Ρύθμιση περιστροφικού διακόπτη	Διεύθυνση
01 έως 99	101-199 με το ψηφίο των εκατοντάδων ρυθμισμένο σε 1
00	200

* Η εργοστασιακή ρύθμιση για τους περιστροφικούς διακόπτες είναι 01.

** Η διεύθυνση M-NET μπορεί να αλλάξει με ή χωρίς τροφοδοσία ισχύος στο τηλεχειριστήριο. Η οθόνη θα επιστρέψει στην οθόνη [Εκκίνησης]. Οι πληροφορίες ομάδας για τις εσωτερικές μονάδες και τις μονάδες AHC θα διαγραφούν, οι υπολοίπες όμως πληροφορίες θα διατηρηθούν.

Σημαντικό

Για να ρυθμίσετε τη διεύθυνση, γυρίστε τον περιστροφικό διακόπτη χρησιμοποιώντας ένα κατασβίδι επίπεδης μύτης [(-), 2,0 mm (1/16 in) (W)] με ροπή μικρότερη από 19,6 N ώστε να μην καταστρέψετε τους περιστροφικούς διακόπτες.

8 Τοποθετήστε το μπροστινό κάλυμμα στο μπροστινό πλαίσιο.

Στην επάνω πλευρά του μπροστινού καλύμματος υπάρχουν δύο γλωττίδες. Τοποθετήστε αυτές τις δύο γλωττίδες στις αντίστοιχες υποδοχές του μπροστινού πλαισίου και κουμπώστε το μπροστινό κάλυμμα στη θέση του. Βεβαιωθείτε ότι το πλαίσιο είναι καλά στερεωμένο στη θέση του και δεν ανασηκώνεται.

Σημαντικό

Όταν τοποθετείτε το μπροστινό κάλυμμα στο μπροστινό πλαίσιο, πιέστε το μέχρι να κουμπώσει στη θέση του. Αν δεν μπει καλά στη θέση του, μπορεί να πέσει, προκαλώντας τραυματισμό, ζημιά στο τηλεχειριστήριο ή δυσλειτουργίες.

- Απευθείας εγκατάσταση στον τοίχο (όταν περνάτε το καλώδιο στην επιφάνεια του τοίχου)
 - Περάστε το καλώδιο μέσα από την τρύπα όδευσης στην επάνω πλευρά του τηλεχειριστηρίου.
 - Σφραγίστε το άνοιγμα του καλύμματος με στόκο.
 - Χρησιμοποιήστε ένα κανάλι καλωδίων.

Η εγκατάσταση ολοκληρώθηκε. Ακολουθήστε τις παρακάτω οδηγίες για την αφαίρεση του μπροστινού καλύμματος και πλαισίου.

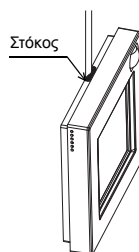
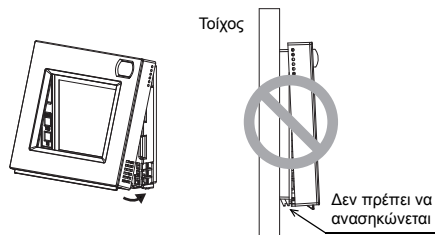

• Αφαίρεση του μπροστινού καλύμματος και του μπροστινού πλαισίου

1 Αφαίρεση του μπροστινού καλύμματος

Εισάγετε ένα καταβιδί με επίπεδη μύτη (πάχους 5,5 mm (7/32 in) ή μικρότερο) σε μία από τις δύο εγχοπές στην πίσω πλευρά του τηλεχειριστηρίου όπως φαίνεται στην εικόνα δεξιά.

Σπρώξτε απαλά την επίπεδη μύτη του καταβιδιού προς την κατεύθυνση που δείχνουν τα βέλη στη διπλανή εικόνα για να αφαιρέσετε το μπροστινό κάλυμμα.

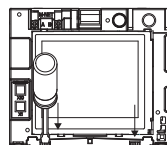

2 Αφαίρεση του μπροστινού πλαισίου

Εισάγετε ένα καταβιδί με επίπεδη μύτη (πάχους 5,5 mm (7/32 in) ή μικρότερο) σε μία από τις δύο εγχοπές στην πίσω πλευρά του τηλεχειριστηρίου όπως φαίνεται στην εικόνα δεξιά.

Σπρώξτε απαλά την επίπεδη μύτη του καταβιδιού προς την κατεύθυνση που δείχνουν τα βέλη στη διπλανή εικόνα για να αφαιρέσετε το μπροστινό πλαίσιο.

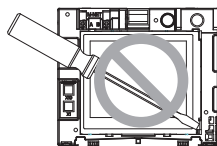

Σημαντικό

Χρησιμοποιήστε ένα κατσαβίδι με επίπεδη μύτη πλάτους 4-5,5 mm (5/32-7/32 in). Αν χρησιμοποιήσετε κατσαβίδι με μύτη μικρότερου ή μεγαλύτερου πλάτους, μπορεί να καταστρέψετε το πλαίσιο του τηλεχειριστηρίου.

Για να μην προκαλέσετε ζημιά στο πλαίσιο του τηλεχειριστηρίου, μην πιέζετε με δύναμη το κατσαβίδι γυρίζοντας τη μύτη του μέσα στην εγκοπή.

Για να μην προκαλέσετε ζημιά στην πλακέτα ελέγχου, μην πιέζετε με δύναμη τη μύτη του κατσαβιδιού στην εγκοπή.

6 Σημαντικό

- **Μπορεί να παρατηρηθεί διαφορά ανάμεσα στη θερμοκρασία δωματίου που μετριέται στον τοίχο και στην πραγματική θερμοκρασία δωματίου.**
Εφόσον συντρέχουν οι παρακάτω συνθήκες, συνιστάται η χρήση του αισθητήρα θερμοκρασίας στην εσωτερική μονάδα.
 - Η κατανομή αέρα στο χώρο δεν είναι ικανοποιητική.
 - Υπάρχει μεγάλη διαφορά ανάμεσα στην θερμοκρασία που μετριέται στον τοίχο και στην πραγματική θερμοκρασία δωματίου.
 - Η πίσω πλευρά του τοίχου είναι απευθείας εκτεθειμένη στον εξωτερικό αέρα.

ΣΗΜΕΙΩΣΗ: Όταν η θερμοκρασία αλλάζει γρήγορα, ίσως δεν είναι δυνατή η μέτρησή της με ακρίβεια.

- **Ανατρέξτε στο παρακάτω εγχειρίδιο για τη ρύθμιση του αισθητήρα θερμοκρασίας: Εγχειρίδιο εγκατάστασης εσωτερικής μονάδας City Multi.**
- **Κατά την παράδοση από το εργοστάσιο, η επιφάνεια του μπροστινού καλύμματος καλύπτεται με προστατευτική μεμβράνη. Βγάλτε την προστατευτική μεμβράνη από την επιφάνεια του καλύμματος πριν τη χρήση.**

Κεφάλαιο 2. Αρχική ρύθμιση

Το κεφάλαιο αυτό περιλαμβάνει πληροφορίες για τις ρυθμίσεις που πρέπει να γίνουν την ώρα της εγκατάστασης. Διαβάστε προσεκτικά τις οδηγίες και κάντε τις απαραίτητες ρυθμίσεις. Ανατρέξτε στο Κεφάλαιο 1 “Εγκατάσταση” για την εγκατάσταση του τηλεχειριστηρίου και στα εγχειρίδια εγκατάστασης των κλιματιστικών μονάδων για τη σύνδεση του καλωδίου του τηλεχειριστηρίου στις κλιματιστικές μονάδες ή την εγκατάσταση των κλιματιστικών μονάδων. Μην παραλείψετε να δώσετε όλα τα εγχειρίδια στους τελικούς χρήστες μετά την ολοκλήρωση της εγκατάστασης.

1 Αρχικές ρυθμίσεις

(1) Ρυθμίσεις πρώτης εκκίνησης

Πριν την ενεργοποίηση του τηλεχειριστηρίου, βεβαιωθείτε ότι το τηλεχειριστήριο, οι εσωτερικές μονάδες και οι εξωτερικές μονάδες έχουν εγκατασταθεί σωστά σύμφωνα με τις οδηγίες των αντίστοιχων εγχειριδίων. Ενεργοποιήστε το τηλεχειριστήριο και τις μονάδες.

- Το εγχειρίδιο αυτό προορίζεται για την πρώτη εκκίνηση μετά την παράδοση της μονάδας από το εργοστάσιο. Αν οι ρυθμίσεις έχουν αλλάξει έστω και μία φορά, το παρακάτω παράθυρο ή οι οθόνες ρυθμίσεων δεν θα εμφανίζονται.

(α) Θα εμφανιστεί η οθόνη ρύθμισης γλώσσας.

[Display format]			
Language			
			English
			Done

- ① Αγγίξτε το κουμπί για να επιλέξετε τη γλώσσα της επιλογής σας.
- ② Αγγίξτε το κουμπί [Done].

(β) Θα εμφανιστεί η οθόνη εκκίνησης.

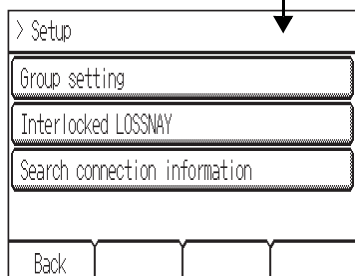
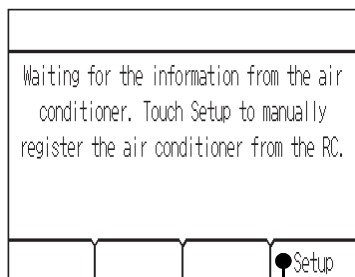

[Περίπτωση 1] Βασική διαμόρφωση (συμπεριλαμβανομένης της διαμόρφωσης που πραγματοποιήθηκε τη στιγμή σύνδεσης του τηλεχειριστήριου του συστήματος)

Η οθόνη θα επιστρέψει αυτόματα στην αρχική οθόνη HOME μετά από λίγο.

Αλλάξτε τις αρχικές ρυθμίσεις όπως επιθυμείτε.
(Ανατρέξτε στην ενότητα 2 "Μενού Service".)

*Αυτή η οθόνη δεν θα εμφανιστεί εάν έχει ήδη ολοκληρωθεί η Βασική διαμόρφωση.

[Περίπτωση 2] Μη αυτόματη διαμόρφωση από το τηλεχειριστήριο

Αγγίξτε το κουμπί [Setup] για να εμφανιστεί η οθόνη [Setup] (διαμόρφωση).

Όταν ολοκληρώσετε τις ρυθμίσεις "Group setting" (ρύθμιση ομάδας) και "Interlocked LOSSNAY," (αλληλασφαλισμένη μονάδα LOSSNAY) αγγίξτε το κουμπί [Back] για εκκίνηση του συστήματος και επιστροφή στην οθόνη Home. Μπορεί να περάσουν μέχρι και 7 λεπτά μέχρι να γίνει διαθέσιμη η οθόνη [General equipment] (γενικός εξοπλισμός).

(2) Οθόνη Setup (διαμόρφωση)

(α) Group setting (ρύθμιση ομάδας)

Χρησιμοποιήστε αυτή την οθόνη για να καταχωρήσετε τις εσωτερικές μονάδες και το AHC που θα ελέγχονται από το τηλεχειριστήριο.

[Group setting]			
IC	Address	▼ 001 ▲	▲
001 002 003 004	Unit	IC	
005 006 007 008	Function	Set	Del
009 010 011 012			
013 014 015 016			
AHC 201			
Back			

- 1 Επιλέξτε μια διεύθυνση εσωτερικής μονάδας ή AHC στο πεδίο [Address].
Ο αριθμός μονάδων που μπορούν να καταχωρηθούν.
Εσωτερική μονάδα: Μέχρι 16 μονάδες
AHC: Μέχρι 1 μονάδα
* Δεν είναι δυνατός ο έλεγχος του AHC από το τηλεχειριστήριο αν δεν καταχωρηθούν εσωτερικές μονάδες στο σύστημα.
- 2 Αγγίξτε το κουμπί [Set] για την καταχώρηση της διεύθυνσης και το κουμπί [Del] για διαγραφή της διεύθυνσης.
 - Επιτυχής καταχώρηση/διαγραφή διεύθυνσης: Οι καταχωρημένες διευθύνσεις θα εμφανίζονται στην αριστερή πλευρά της οθόνης. Οι διαγραμμένες διευθύνσεις δεν θα εμφανίζονται στην οθόνη.
 - Σφάλμα: Θα εμφανιστεί το μήνυμα "Request denied." (αίτημα μη αποδεκτό) ή "Is not to be connected" (δεν πρόκειται να συνδεθεί).

(β) Interlocked LOSSNAY (αλληλασφαλισμένη μονάδα LOSSNAY)

Χρησιμοποιήστε αυτή τη λειτουργία για την αλληλασφάλιση της λειτουργίας των εσωτερικών μονάδων με μονάδες LOSSNAY.

[Interlocked LOSSNAY]			
001 IC 007 IC	Add. 1	▼ 001 ▲	▲
002 IC 008 IC	Add. 2	▼ 013 ▲	▲
003 IC 009 IC	Function	Set	Conf
004 IC 010 IC			Del
005 IC 011 IC			
006 IC 012 IC			
Back			

- 1 Για την καταχώρηση μονάδων LOSSNAY
Επιλέξτε τη διεύθυνση της εσωτερικής μονάδας στο πεδίο Add. 1. Επιλέξτε τη διεύθυνση της αλληλασφαλισμένης μονάδας LOSSNAY στο πεδίο Add. 2. Πιέστε το κουμπί [Set] για να αποθηκεύσετε τη ρύθμιση.
- 2 Για αναζήτηση ρύθμισης αλληλασφάλισης
Πιέστε το κουμπί [Conf] για να εμφανιστούν στην αριστερή στήλη οι διευθύνσεις των μονάδων που είναι αλληλασφαλισμένες με τη μονάδα της οποίας η διεύθυνση έχει οριστεί στο πεδίο Add. 1.
- 3 Για διαγραφή των ρυθμίσεων αλληλασφάλισης
Αφού εκτελέσετε το Βήμα 2 παραπάνω, επιλέξτε τη διεύθυνση που θέλετε να διαγραφεί στο πεδίο Add. 2 και κατόπιν πιέστε το κουμπί [Del].

Όταν ολοκληρωθεί με επιτυχία η ρύθμιση ή η διαγραφή, το μήνυμα "Completed" (ολοκληρώθηκε) θα εμφανιστεί κάτω από το πεδίο [Function] στην οθόνη.
Σε περίπτωση αποτυχίας της ρύθμισης ή της διαγραφής, το μήνυμα "Request denied" (αίτημα μη αποδεκτό) θα εμφανιστεί κάτω από το πεδίο [Function] στην οθόνη.

(γ) Search connection information (αναζήτηση πληροφοριών σύνδεσης)

Χρησιμοποιήστε αυτή την οθόνη για να προσδιορίσετε μια μονάδα και να αναζητήσετε τα τηλεχειριστήρια που είναι συνδεδεμένα με αυτήν.

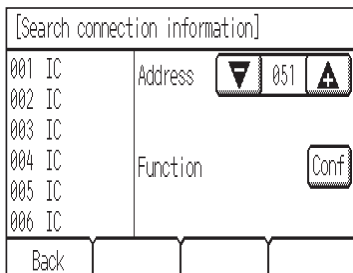

- 1 Επιλέξτε μια διεύθυνση στο πεδίο [Address].
- 2 Αγγίξτε το κουμπί [Conf] για αναζήτηση των αλληλασφαλισμένων μονάδων.
Τα αποτελέσματα θα εμφανιστούν στην αριστερή στήλη. (Αν βρεθούν περισσότερες μονάδες, οι διευθύνσεις που δεν χωρούν στην πρώτη σελίδα θα εμφανιστούν στις επόμενες σελίδες.)
 - Σφάλμα αναζήτησης:
Θα εμφανιστεί το μήνυμα "Request denied." (αίτημα μη αποδεκτό).

Αφού ολοκληρωθούν οι ρυθμίσεις, αγγίξτε το κουμπί [Back] στην οθόνη [Setup] (διαμόρφωση). Θα εμφανιστεί το μήνυμα "Collecting the information from the air conditioner." (γίνεται συλλογή πληροφοριών από το κλιματιστικό) και στη συνέχεια η οθόνη θα επιστρέψει στην οθόνη HOME. Αυτό σηματοδοτεί την ολοκλήρωση της διαδικασίας διαμόρφωσης. Μεταβείτε στο Μενού Service (συντήρηση) από την οθόνη HOME ώστε να κάνετε ρυθμίσεις και για άλλα στοιχεία, ανάλογα με τις ανάγκες σας.

2 Μενού Service

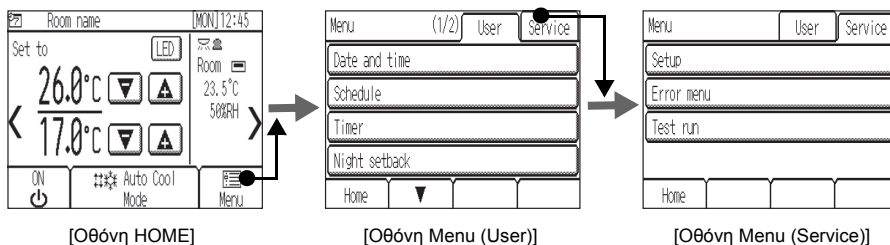

Απαιτείται κωδικός πρόσβασης για το άνοιγμα της οθόνης Menu (Service) ή για ορισμένες ρυθμίσεις στην οθόνη Menu (User).

- Ο αρχικός κωδικός πρόσβασης Service είναι "9999." Ο αρχικός κωδικός πρόσβασης User είναι "0000." Αλλάξτε τον κωδικό πρόσβασης για να εμποδίσετε τη μη εξουσιοδοτημένη πρόσβαση.
- Βεβαιωθείτε ότι ο κωδικός πρόσβασης είναι διαθέσιμος στο προσωπικό συντήρησης ή άλλο τεχνικό προσωπικό.
- Ο κωδικός πρόσβασης πρέπει να περιέχει 4 αριθμητικά ψηφία. Στη σελίδα [Login page] (είσοδος), εισάγετε τον παλιό κωδικό, αγγίξτε το κουμπί [Change] και κατόπιν εισάγετε το νέο κωδικό.
- Αν ξεχάσετε τον κωδικό σας, συνδεθείτε με τον εργοστασιακό κωδικό.
Εργοστασιακός κωδικός: 1056

■Στοιχεία του μενού Service

Στοιχείο	Τύπος	Περιγραφή	Ρύθμιση	Προεπιλογή
(1) Setup (διαμόρφωση)	(a) Group setting (ρύθμιση ομάδας)	Κάντε τη ρύθμιση ομάδας για τις εσωτερικές μονάδες και ένα AHC	Ανατρέξτε στην ενότητα 1 "Αρχικές ρυθμίσεις" (2) "Οθόνη Setup (διαμόρφωση)".	-
	(b) Interlocked LOSSNAY (αλληλασφαλισμένη μονάδα LOSSNAY)	Εισάγετε τις ρυθμίσεις αλληλασφάλισης μεταξύ εσωτερικών μονάδων και μονάδων LOSSNAY		
	(c) Search connection information (αναζήτηση πληροφοριών σύνδεσης)	Χρησιμεύει για την αναζήτηση και την εμφάνιση των μονάδων που είναι συνδεδεμένες σε μια συγκεκριμένη μονάδα.		
	(d) Cool/Heat display (ένδειξη ψύξης/θέρμανση)	Χρησιμεύει για την εμφάνιση ή απόκρυψη των ενδείξεων του τρόπου λειτουργίας (Cool/Heat) (ψύξη/θέρμανση) στην οθόνη HOME όταν οι μονάδες λειτουργούν σε κατάσταση Auto.	Επιλέξτε μεταξύ Show/Hide (εμφάνιση/απόκρυψη).	Auto (αυτόματο): Show (εμφάνιση)
	(e) Temperature sensor offset (απόκλιση αισθητήρα θερμοκρασίας)	Χρησιμεύει για την απόκλιση της ένδειξης στον ενσωματωμένο αισθητήρα θερμοκρασίας. *1	Ορίστε την τιμή απόκλισης. (-5°C~+5°C) (-10°F~+10°F)	Offset (απόκλιση): 0,0°C (0°F)
	(f) Humidity sensor offset (απόκλιση αισθητήρα υγρασίας)	Χρησιμεύει για την απόκλιση της ένδειξης στον ενσωματωμένο αισθητήρα υγρασίας.	Ορίστε την τιμή απόκλισης. (-10%~+10%)	Offset (απόκλιση): 0%
	(g) Room name (όνομα δωματίου)	Χρησιμεύει για την καταχώρηση ονομάτων δωματίων (μέχρι 16 χαρακτήρες). Τα ονόματα που καταχωρούνται εδώ θα εμφανίζονται στην οθόνη HOME.	Χρησιμοποιήστε ένα συνδυασμό κεφαλαίων, πεζών χαρακτήρων, αριθμών και συμβόλων.	Κενό
	(h) Telephone number (αριθμός τηλεφώνου)	Χρησιμεύει για την καταχώρηση αριθμού τηλεφώνου του προσωπικού συντήρησης (μέχρι 13 αριθμοί). Αυτός ο αριθμός θα εμφανίζεται στην οθόνη που ανοίγει όταν παρουσιαστεί κάποιο σφάλμα.	Χρησιμοποιήστε αριθμούς και παύλες.	Κενό
	(i) IC function setting (ρύθμιση λειτουργίας IC)	Χρησιμεύει για την εκτέλεση των ρυθμίσεων στις εσωτερικές μονάδες από το τηλεχειριστήριο. * Ανατρέξτε στο εγχειρίδιο εγκατάστασης εσωτερικών μονάδων για αναλυτική περιγραφή των στοιχείων ρύθμισης.	Θα περιγραφεί αργότερα	-
	(j) LED color adjustment (ρύθμιση χρώματος LED)	Ρυθμίζει το χρώμα της ενδεικτικής λυχνίας LED. *2	Ρυθμίζει τη χρωματική αναλογία R (Red (Κόκκινο)), G (Green (Πράσινο)), B (Blue (Μπλε)).	Μπλε: R, G, B=0, 0, 100 Γαλάζιο: R, G, B=0, 40, 60 Μοβ: R, G, B=40, 0, 100 Κόκκινο: R, G, B=100, 0, 0 Ροζ: R, G, B=80, 20, 40 Πορτοκαλί: R, G, B=100, 40, 0 Κίτρινο: R, G, B=60, 80, 0 Πράσινο: R, G, B=0, 100, 0 Πρασινοκίτρινο: R, G, B=40, 100, 0 Λευκό: R, G, B=80, 100, 40
(k) Reset RC (μηδενισμός RC)	Χρησιμεύει για την αρχικοποίηση της μνήμης του τηλεχειριστηρίου. *3	Αγγίξτε το κουμπί Reset (επαναφορά).	-	

Στοιχείο	Τίτλος	Περιγραφή	Ρύθμιση	Προεπιλογή
(1) Setup (διαμόρφωση)	(l) AHC port name (όνομα θύρας AHC) *4	Χρησιμοποιεί για την αλλαγή των ονομάτων των θυρών AHC (μέχρι 20 χαρακτήρες). Τα ονόματα αυτά μπορούν να επανέλθουν στα προεπιλεγμένα ονόματα.	Κουμπί Set: Ανοίγει την οθόνη μετονομασίας των θυρών AHC. Κουμπί Reset: Αλλάζει όλα τα ονόματα θυρών στα προεπιλεγμένα ονόματα.	Κενό
(2) Μενού Error (σφαλμάτων)	(α) Self check (αυτοδιάγνωση)	Χρησιμοποιεί για τον έλεγχο του ιστορικού σφαλμάτων της επιθυμητής μονάδας και το μηδενισμό του ιστορικού σφαλμάτων.	Ορίζει τους στόχους για την παρακολούθηση και εμφανίζει το ιστορικό σφαλμάτων. Κουμπί Reset: Διαγράφει το ιστορικό σφαλμάτων.	–
(3) Test run (δοκιμαστική λειτουργία)		Χρησιμοποιεί για τη δοκιμή των κλιματιστικών μονάδων. (Εκτός του AHC) Στη διάρκεια της δοκιμαστικής λειτουργίας εμφανίζεται η θερμοκρασία της σωλήνωσης υγρού της εσωτερικής μονάδας. Η δοκιμαστική λειτουργία τερματίζεται αυτόματα σε δύο ώρες.	Test-run Εμφανίζει τη θερμοκρασία της σωλήνωσης υγρού της εσωτερικής μονάδας στην καθορισμένη διεύθυνση.	–

- *1 Αυτή η ρύθμιση δεν θα είναι διαθέσιμη εάν είναι ενεργοποιημένος ο αισθητήρας θερμοκρασίας στην εσωτερική μονάδα.
- *2 Η ενδεικτική λυχνία LED δηλώνει την κατάσταση λειτουργίας των κλιματιστικών μονάδων με χρώματα. Ανατρέξτε στην ενότητα "Ενδεικτική λυχνία LED" στο εγχειρίδιο οδηγιών.
- *3 Όλες οι τιμές ρυθμίσεων θα επανέλθουν στις προεπιλογές.
- *4 Το όνομα θύρας AHC δεν θα εμφανιστεί εάν δεν έχει καταχωρηθεί στην ομάδα μονάδα AHC.

[Δημιουργία αντιγράφων ασφαλείας κατά τη διακοπή τροφοδοσίας]

Τα δεδομένα των ρυθμίσεων για όλα τα στοιχεία εκτός από τα στοιχεία (1)-(k) Reset RC (μηδενισμός RC) και (3) Test run (δοκιμαστική λειτουργία) αντιγράφονται για λόγους ασφαλείας ακόμη και σε περίπτωση διακοπής τροφοδοσίας.

Τα δεδομένα για τα στοιχεία (1)-(a), (b), (c), (i) και (2)-(a) θα αντιγράφονται για λόγους ασφαλείας σε επίπεδο κλιματιστικής μονάδας.

(1) Μενού Setup (διαμόρφωση)

- (a) Group setting (ρύθμιση ομάδας)
Ανατρέξτε στην ενότητα 1 "Αρχικές ρυθμίσεις" (2) "Οθόνη Setup (διαμόρφωση)".
- (b) LOSSNAY interlock (αλληλασφάλιση μονάδας LOSSNAY)
Ανατρέξτε στην ενότητα 1 "Αρχικές ρυθμίσεις" (2) "Οθόνη Setup (διαμόρφωση)".
- (c) Search connection information (αναζήτηση πληροφοριών σύνδεσης)
Ανατρέξτε στην ενότητα 1 "Αρχικές ρυθμίσεις" (2) "Οθόνη Setup (διαμόρφωση)".
- (d) Cool/Heat display (ένδειξη ψύξη/θέρμανση)

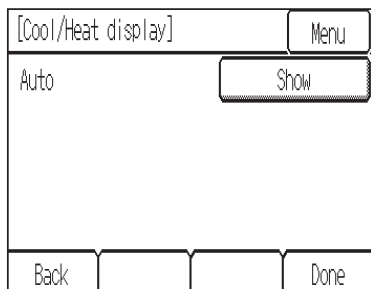

- (e) Temperature sensor offset (απόκλιση αισθητήρα θερμοκρασίας)

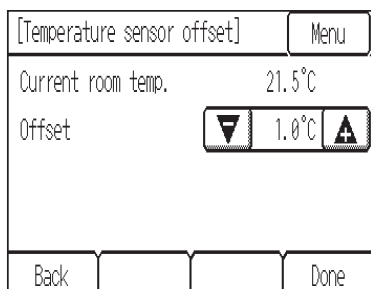

* Η θερμοκρασία στο πεδίο [Current room temp.] υποδεικνύει τη θερμοκρασία που μετρείται από τον ενσωματωμένο αισθητήρα θερμοκρασίας στο τηλεχειριστήριο.

** Όταν αλλάξει η τιμή απόκλισης, μπορεί να χρειαστεί μέχρι και 1 λεπτό μέχρι να εμφανιστεί η αλλαγή στην ένδειξη θερμοκρασίας στην οθόνη Home.

- (f) Humidity sensor offset (απόκλιση αισθητήρα υγρασίας)

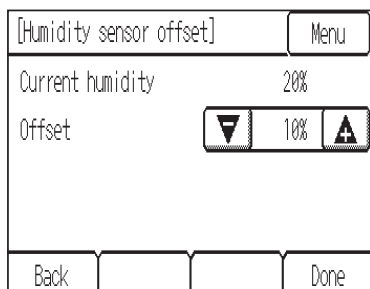

* Η υγρασία στο πεδίο [Current humidity] υποδεικνύει την υγρασία που μετρείται από τον ενσωματωμένο αισθητήρα υγρασίας στο τηλεχειριστήριο.

(g) Room name (όνομα δωματίου)

[Room name]										Menu							
[]										<		>		Del		ABC	
a		b		c		d		e		f		abc					
g		h		i		j		k		l		10					
m		n		o		p		q		r		AEB					
Back				▼								Done					

(μέχρι 16 χαρακτήρες)

(h) Telephone number (αριθμός τηλεφώνου)

[Telephone number]										Menu							
0-12-345-6789										<		>		Del			
1		2		3		4		5		6							
7		8		9		0		-									
Back												Done					

(μέχρι 13 αριθμοί)

(i) IC function settings (ρυθμίσεις λειτουργίας IC)

[IC Function settings]										Menu							
M-NET address										▼		001		▲			
Function number										▼		100		▲			
Function setting										▼		1		▲			
Function										Set		Conf					
Back																	

- 1 Επιλέξτε τη διεύθυνση της εσωτερικής μονάδας στο πεδίο [M-NET address]. (Όταν έχει επιλεγθεί [Grp], επιλέγονται όλες οι εσωτερικές μονάδες που ελέγχονται από το τηλεχειριστήριο.)
- 2 Επιλέξτε τον επιθυμητό αριθμό λειτουργίας στο πεδίο [Function number].
- 3 Αγγίξτε το κουμπί [Conf] για να επιβεβαιώσετε τις τρέχουσες ρυθμίσεις. Οι εσωτερικές μονάδες θα πάρουν τις τρέχουσες ρυθμίσεις και τα αποτελέσματα θα εμφανιστούν στο πεδίο [Function setting].
- 4 Επιλέξτε τον αριθμό* που αντιστοιχεί στην επιθυμητή λειτουργία η οποία θα διαμορφωθεί στο πεδίο [Function setting].
* Ανατρέξτε στα εγχειρίδια που συνοδεύουν την εσωτερική μονάδα.
- 5 Αγγίξτε το κουμπί [Set] για να αποθηκευτεί η ρύθμιση στην εσωτερική μονάδα.
 - Επιτυχής ολοκλήρωση:
Θα εμφανιστεί το μήνυμα "Completed" (ολοκληρώθηκε).
 - Σφάλμα:
Θα εμφανιστεί το μήνυμα "Request denied." (αίτημα μη αποδεκτό).

(j) LED color adjustment (ρύθμιση χρώματος LED)

[LED color adjustment]		Menu	
Color	White		
Red	▼	042	▲
Green	▼	070	▲
Blue	▼	028	▲
Back		Reset	Done

R (Red (Κόκκινο)), G (Green (Πράσινο)), B (Blue (Μπλε)): “+”...Πιο σκούρο, “-”...Πιο ανοιχτό
Reset (επαναφορά): Επαναφέρει τις προεπιλεγμένες ρυθμίσεις για το χρώμα ένδειξης.

(k) Reset RC (μηδενισμός RC)

[Reset RC]		Menu	
RC settings will be reset.			
Back			Reset

(l) AHC port name (όνομα θύρας AHC)

>> AHC port name		(1/4)	Menu
D001 Heater 1	Edit		
D002 Heater 2	Edit		
D003 Humidifier	Edit		
D004 Fan	Edit		
Back	▼		Reset

[AHC Port Name]		Menu	
[]		<	> Del ABC
a	b	c	d e f abc
g	h	i	j k l ()
m	n	o	p q r AEB
Back	▼		Done

(μέχρι 20 χαρακτήρες)

(2) Μενού Error (σφαλμάτων)

(a) Self check (αυτοδιάγνωση)

[Self check]	Menu
M-NET address	▼ 001 ▲
Back	● Conf



[Self check]	Menu
M-NET address	001
Error code	1302
Unit	0C
Unit address	051
Back	Reset

(3) Test Run (δοκιμαστική λειτουργία)

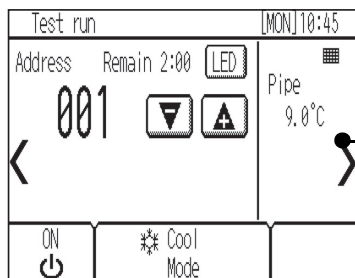

[Οθόνη δοκιμαστικής λειτουργίας]

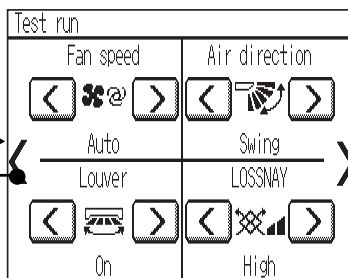

[Οθόνη ρύθμισης εσωτερικής μονάδας]

- (α) Διαβάστε την ενότητα για τη δοκιμαστική λειτουργία στο Εγχειρίδιο εγκατάστασης εσωτερικής μονάδας προτού εκτελέσετε δοκιμαστική λειτουργία.
- (β) Στη διάρκεια της δοκιμαστικής λειτουργίας, οι εσωτερικές μονάδες θα λειτουργούν υποχρεωτικά σε κατάσταση Thermo-ON.
Εκτός από τη ρύθμιση θερμοκρασίας, όλες οι λειτουργίες της κανονικής λειτουργίας θα είναι διαθέσιμες και στη δοκιμαστική λειτουργία.
- (γ) Επιλέγοντας τη διεύθυνση μιας άλλης εσωτερικής μονάδας, μπορεί να μετρείται η θερμοκρασία της σωλήνωσης υγρού της επιλεγμένης μονάδας.
- (δ) Η δοκιμαστική λειτουργία τερματίζεται αυτόματα σε δύο ώρες.

* Όταν το AHC ελέγχεται από το τηλεχειριστήριο

Για την παρακολούθηση της κατάστασης λειτουργίας του AHC, αγγίξτε το κουμπί [←] στην οθόνη [Test run] (δοκιμαστική λειτουργία) για να εμφανιστεί η οθόνη [General equipment] (γενικός εξοπλισμός).

Για να ορίσετε τη ρύθμιση υγρασίας για τον αφυγραντήρα (όταν υπάρχει αφυγραντήρας συνδεδεμένος στο AHC), αγγίξτε το κουμπί [→] στην οθόνη [Indoor unit setting] (ρύθμιση εσωτερικής μονάδας).

Προδιαγραφές			
Τροφοδοσία		17-32 VDC *1 (για σύνδεση σε M-NET μόνο)	Παίρνει τροφοδοσία από τις εξωτερικές μονάδες μέσω του καλωδίου μετάδοσης M-NET. Ο συντελεστής κατανάλωσης ρεύματος*2 του Smart ME Controller είναι "0,5".
Συνθήκες λειτουργίας	Θερμοκρασία	Εύρος θερμοκρασίας λειτουργίας	0°C – +40°C (+32°F – +104°F)
		Εύρος θερμοκρασίας φύλαξης	-20°C – +60°C (-4°F – +140°F)
	Υγρασία	20%–90% RH (χωρίς συμπύκνωση)	
Βάρος		0,3 kg (11/16 lbs)	
Εξωτερικές διαστάσεις (Π x Υ x Β)		140 x 120 (123) x 25 (28,8) mm 5-17/32 x 4-3/4 (4-27/32) x 1 (1-5/32) in * Οι αριθμοί στις παρενθέσεις δηλώνουν τις διαστάσεις μαζί με τα προεξέχοντα μέρη.	

*1 Δεν προορίζεται για χρήση με γενική συσκευή τροφοδοσίας συνεχούς ρεύματος.

*2 "Συντελεστής κατανάλωσης ρεύματος" είναι ένας συντελεστής που χρησιμοποιείται για τον υπολογισμό της σχετικής κατανάλωσης των συσκευών που τροφοδοτούνται μέσω του καλωδίου μετάδοσης M-NET.

Ανατρέξτε στην ενότητα 4 "Διάγραμμα συστήματος" στο Κεφάλαιο 1 του παρόντος Εγχειριδίου.

Σημείωση:

Ο εξοπλισμός αυτός έχει υποβληθεί σε δοκιμές και έχει πιστοποιηθεί ότι συμμορφώνεται με τους περιορισμούς για ψηφιακές συσκευές Κλάσης Β, σύμφωνα με το Τμήμα 15 των Κανόνων FCC. Οι περιορισμοί αυτοί έχουν θεσπιστεί προκειμένου να παρέχουν εύλογη προστασία από επιβλαβείς παρεμβολές σε οικιακές εγκαταστάσεις. Ο εξοπλισμός παράγει, χρησιμοποιεί και εκπέμπει ενέργεια ραδιοσυχνοτήτων και αν δεν εγκατασταθεί και δεν χρησιμοποιηθεί σύμφωνα με τις οδηγίες, μπορεί να προκαλέσει επιβλαβείς παρεμβολές στις τηλεπικοινωνίες.

Ωστόσο, δεν υπάρχει εγγύηση ότι δεν θα σημειωθούν παρεμβολές σε μια δεδομένη εγκατάσταση.

Αν ο εξοπλισμός προκαλέσει επιβλαβείς παρεμβολές στη ραδιοφωνική ή τηλεοπτική λήψη, το οποίο μπορείτε να διαπιστώσετε σβήνοντας και ανοίγοντας ξανά τον εξοπλισμό, συνιστάται ο χρήστης να προσπαθήσει να εξαλείψει τις παρεμβολές παίρνοντας ένα ή περισσότερα από τα παρακάτω μέτρα:

- Να αλλάξει κατεύθυνση ή θέση στην κεραία λήψης.
- Να αυξήσει την απόσταση μεταξύ εξοπλισμού και δέκτη.
- Να συνδέσει τον εξοπλισμό σε πρίζα ή κύκλωμα διαφορετικό από αυτό στο οποίο είναι συνδεδεμένος ο δέκτης.
- Να απευθυνθεί στο κατάστημα πώλησης ή σε έμπειρο τεχνικό τηλεοράσεων για βοήθεια.



Αυτό το προϊόν έχει σχεδιαστεί και προορίζεται για χρήση σε οικιακό, εμπορικό και μικρού μεγέθους βιομηχανικό περιβάλλον.

Το παρόν προϊόν βασίζεται στους ακόλουθους κανονισμούς της Ε.Ε.:

- Οδηγία περί Ηλεκτρομαγνητικής Συμβατότητας 2004/108/EK
- Οδηγία περί περιορισμού χρήσης επικίνδυνων ουσιών 2011/65/EE

Μην ξεχάσετε να συμπληρώσετε τη διεύθυνση/αριθμό τηλεφώνου επικοινωνίας σε αυτό το εγχειρίδιο πριν το παραδώσετε στον πελάτη.

mitsubishi electric corporation

HEAD OFFICE: TOKYO BLDG., 2-7-3, MARUNOUCHI, CHIYODA-KU, TOKYO 100-8310, JAPAN

Authorized representative in EU: MITSUBISHI ELECTRIC EUROPE B.V.

HARMAN HOUSE, 1 GEORGE STREET, UXBRIDGE, MIDDLESEX UB8 1QQ, U.K.

CITY MULTI Kontrol Sistemi

Smart ME Controller PAR-U02MEDA

Montaj Kılavuzu

Bayilere ve yüklenicilere dağıtılmak üzere

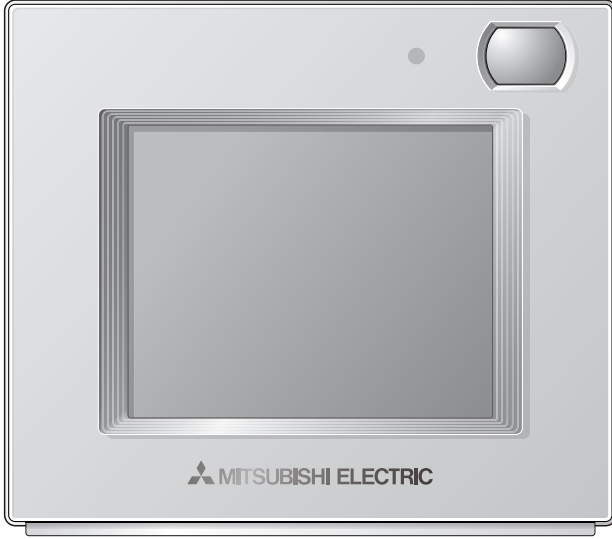

Türkçe

Ürünü doğru biçimde kullanabilmek için kullanmadan önce bu kılavuzdaki talimatları dikkatlice okuyun.

Bu kılavuzu gelecekte başvuru amacıyla muhafaza edin.

CD-ROM, bu kılavuz ve Basit Kullanma Kılavuzunun gelecek kullanıcılara teslim edildiğinden emin olun.

Güvenliği ve uzaktan kumandanın düzgün çalışmasını sağlamak için, uzaktan kumanda yalnızca uzman personel tarafından monte edilmelidir.

Bölüm 1. Montaj

Bu Montaj Kılavuzunda Smart ME Controller ürününün, Mitsubishi Bina İklimlendirme Sistemi, doğrudan buharlaşmalı tip CITY MULTI klima iç üniteleri ("A" tipi ve üzeri) ile kullanımı için nasıl monte edileceği açıklanmaktadır.

Lütfen montaj işlemine başlamadan önce Uzaktan Kumanda ile birlikte verilen bu montaj kılavuzunu ve Kullanım Kılavuzunu okuduğunuzdan emin olun. Talimatlara uyulmaması cihazın hasar görmesine neden olabilir.



İklimlendirme ünitelerinin kablo bağlantısı ve montajı hakkında bilgi almak için Klima Montaj Kılavuzuna bakın.

Montajdan sonra, bu kılavuzu kullanıcılara verin.

Smart ME Controller bir ME Uzaktan Kumanda türüdür ve kimi zaman sadece ME Uzaktan Kumanda olarak anılacaktır.

1 Güvenlik Önlemleri

- Montajdan önce aşağıdaki güvenlik önlemlerini okuyun.
- Güvenliği sağlamak için bu önlemlere dikkatli bir şekilde uyun.

 UYARI	Ölüm tehlikesi veya ciddi yaralanma riski olduğunu gösterir.
 DİKKAT	Ciddi bir yaralanma veya yapısal bir hasar riski olduğunu gösterir.

- Bu kılavuzu okuduktan sonra, ileride başvurması için son kullanıcıya teslim edin.
- Bu kılavuzu ileride başvurmak üzere saklayın ve gerektiğinde kılavuza bakın. Bu kılavuz, kumandayı onaran veya yer değişikliği yapan kişilere de verilmelidir. Kılavuzun gelecek kullanıcılara teslim edildiğinden emin olun.

Tüm elektrik işleri yetkili bir kişi tarafından gerçekleştirilmelidir.

Genel önlemler

UYARI

Üniteyi yüksek miktarda yağ, buhar, organik çözücüler veya sülfürik gaz gibi korozif gazların bulunduğu veya asidik/alkali çözeltiler veya spreyleyicilerin sık sık kullanıldığı yerlere monte etmeyin. Bu maddeler ünitenin performansını tehlikeye sokabilir veya üniteye ait bazı parçaların paslanmasına, dolayısıyla elektrik çarpması, arıza, duman veya yangına neden olabilir.

Kısa devre, akım kaçağı, elektrik çarpması, arıza, duman veya yangın riskini azaltmak için kumandayı suyla veya başka sıvılarıyla yıkamayın.

Elektrik çarpması, arıza, duman veya yangın riskini azaltmak için, anahtarları ıslak elle çalıştırmayın veya diğer elektrikli parçalara ıslak elle dokunmayın.

Yaralanma veya elektrik çarpması riskini azaltmak için, kumanda civarına kimyasal maddeleri püskürtmeden önce çalışmayı durdurun ve kumandayı örtün.

Yaralanma veya elektrik çarpması riskini azaltmak için temizlik, bakım veya kumandada yapılacak bir inceleme öncesinde çalışmayı durdurun ve elektrik beslemesini kapatın.

Kumandaya rutubet ve toz girmemesi için gerekli tüm kapakları doğru şekilde monte edin. Toz birikmesi ve su, elektrik çarpmasına, dumana veya yangına neden olabilir.

Yaralanma riskini azaltmak için kumanda üzerinde montaj, inceleme veya onarım işlemleri gerçekleştirilirken çocukları uzak tutun.

DİKKAT

Yangın veya patlama riskini azaltmak için, kumandanın yakınına kolay tutuşur malzemeleri yerleştirmeyin veya kumandanın yakınında alev alan spreyleri kullanmayın.

Kumandanın hasar görme riskini azaltmak için, kumanda üzerine doğrudan böcek ilacı veya diğer alev alıcı spreyleri püskürtmeyin.

Elektrik çarpması veya arıza riskini azaltmak için dokunmatik panele sivri uçlu veya keskin cisimlerle dokunmayın.

Yaralanma ve elektrik çarpma riskini azaltmak için, belirli parçaların keskin kenarları ile temastan kaçınin.

Kırık camların yaralanmalara neden olmasını önlemek için, cam parçalara aşırı güç uygulamayın.

Yaralanma riskini azaltmak için kumanda üzerinde çalışma yaparken koruyucu giysiler giyin.

LED lambaya doğrudan bakmayın, gözlerinize zarar verebilir.

Montaj sırasında alınacak önlemler

UYARI

Kumandayı yanıcı gaz kaçağı riski bulunan yerlere monte etmeyin. Kumandanın etrafında yanıcı gaz birikirse, tutuşarak yangına veya patlamaya neden olabilir.

Ambalaj malzemelerini doğru şekilde imha edin. Plastik torbalar çocuklar için boğulma tehlikesi oluşturur.

Kumandanın yaralanmalara neden olmasını önlemek için depreme karşı gerekli güvenlik önlemlerini alın.

Yaralanmaları önlemek için, kumandayı ağırlığını taşıyabilecek kadar dayanıklı, düz bir yüzeye monte edin.

DİKKAT

Kısa devre, akım kaçağı, elektrik çarpması, arıza, duman veya yangın riskini azaltmak için, kumandayı suya maruz kalan yerlere veya yoğun ısı ortamlara monte etmeyin.

Kumanda yetkili personel tarafından, Montaj Kılavuzunda ayrıntılı olarak verilen talimatlara uygun olarak monte edilmelidir. Yanlış montaj elektrik çarpmasına veya yangına neden olabilir.

Kapağı ve üst kasayı alt kasaya takarken, tıklayarak yerine oturuncaya kadar bastırın. Düzgün şekilde yerine oturmazlarsa düşebilir, kişisel yaralanmaya, kumandanın hasar görmesine veya arızalara neden olabilir.

Kablo bağlantısı sırasında alınacak önlemler

UYARI

Kumandanın hasar görmesi, arıza, duman veya yangın riskini azaltmak için güç kablosunu sinyal terminal boğuna bağlamayın.

Kabloları düzgün bir şekilde yerleştirip sabitleyin ve kabloların terminalleri gerdirmeyecek şekilde yeterli gevşeklikte olmasını sağlayın. Yanlış bağlanmış kablolar kopabilir, aşırı ısınabilir ve dumana veya yangına neden olabilir.

Yaralanma veya elektrik çarpma riskini azaltmak için elektrik işlerini gerçekleştirmeden önce elektrik beslemesini kapatın.

Tüm elektrik işleri yetkili bir elektrikçi tarafından, yerel düzenlemelere, standartlara ve Montaj Kılavuzunda ayrıntılı olarak verilen talimatlara uygun olarak gerçekleştirilmelidir. Enerji beslemesi devresinde kapasite eksikliği veya yanlış montaj arızaya, elektrik çarpmasına, dumana veya yangına neden olabilir.

Kaçak akım, aşırı ısınma, duman veya yangın riskini azaltmak için, uygun değerlere ve yeterli akım taşıma kapasitesine sahip kablolar kullanın.

DİKKAT

Elektrik çarpması, kısa devre veya arıza riskini azaltmak için, kablo parçalarının ve kablo kılıfı talaşlarının terminal boğunun içine girmesine izin vermeyin.

Kısa devre, kaçak akım, elektrik çarpması veya arıza riskini azaltmak için, kabloların kumandanın kenarlarına temas etmesine izin vermeyin.

Elektrik çarpması, arıza veya yangın riskini azaltmak için, kablolar ile kablo geçiş delikleri arasındaki boşluğu macun ile sızdırmaz hale getirin.

Kumandanın taşınması veya onarılması ile ilgili önlemler

⚠ UYARI

Kumanda sadece yetkili bir kişi tarafından onarılmalı veya taşınmalıdır.
Kumandayı parçalarına ayırmayın veya üzerinde değişiklik yapmayın.
Yanlış montaj veya onarım yaralanmaya, elektrik çarpmasına veya yangına neden olabilir.

⚠ DİKKAT

Kısa devre, elektrik çarpması, yangın veya arıza riskini azaltmak için devre kartına aletlerle veya elinizle dokunmayın ve devre kartı üzerinde toz birikmesine izin vermeyin.

Ek önlemler

Kumandanın hasar görmemesi için montaj, inceleme veya onarım işlemlerini uygun araçlarla yapın.

Bu kumanda, özellikle Bina Yönetim Sistemi ile kullanılmak üzere Mitsubishi Electric tarafından tasarlanmıştır.
Bu kumandanın diğer sistemlerle veya başka amaçlarla kullanılması arızalara yol açabilir.

Klimaları hastanelere veya telsiz iletişim özelliğine sahip tesislere monte ederken, elektriksel gürültüye/ parazite karşı gerekli önlemleri alın. İnverter, yüksek frekanslı tıbbi veya kablosuz iletişim cihazları ve ayrıca elektrik jeneratörleri iklimlendirme sistemlerinin arızalanmasına neden olabilir. Ayrıca iklimlendirme sistemi elektriksel gürültü oluşturarak bu tip cihazların çalışmasını olumsuz yönde etkileyebilir.

Arızaları önlemek için elektrik kablolarını ve sinyal kablolarını birlikte demet yapmayın ya da aynı metal kablo kanalına yerleştirmeyin.

Arızaları önlemek için, koruyucu filmi veya devre kartını kasadan çıkarmayın.

Kumandanın hasar görmemesi için, vidaları aşırı sıkmayın.

Uç genişliği 4-5,5 mm (5/32-7/32 inç) olan düz başlı tornavida kullanın. Daha dar veya daha geniş uçlu bir tornavidanın kullanılması kumanda kapağında hasara neden olabilir.

Kumanda kasasının hasar görmesini önlemek için, tornavidayı ucu yuvaya girmiş haldeyken çevirmek için zorlamayın.

Renk solmasını önlemek için kumandayı temizlerken benzin, tiner veya kimyasal maddeler kullanmayın.
Kumandayı temizlemek için hafif deterjanlı suya batırılmış yumuşak bir bez kullanın, ıslak bir bezle silin ve kuru bir bezle kuruyun.

Kumandanın hasar görmesini önlemek için statik elektriğe karşı koruma sağlayın.

Kabloları terminal bloğuna bağlamak için lehimsiz terminaller kullanmayın.
Lehimsiz terminaller devre kartına temas edebilir ve arızalara veya kumanda kapağının zarar görmesine neden olabilir.

Kumandanın hasar görmemesi için, kumanda kapağı üzerine delik açmayın.

Arıza ve deformasyonu önlemek için uzaktan kumandayı doğrudan güneş ışığına veya ortam sıcaklığının 40°C'yi (104°F) aşabildiği veya 0°C'nin (32°F) altına düşebildiği yerlere monte etmeyin.

Kumandayı kontrol paneli kapağının üzerine monte etmeyin.
Titreşim veya çarpmalar kumandaya zarar verebilir veya kumandanın düşmesine neden olabilir.

Terminal bloğuna çok fazla kuvvet uygulanarak kablo kopmasına neden olmasını önlemek için kabloları tutucu ile yerine sabitleyin.

Kablo kopmasını ve arızaları önlemek için, üst kumanda kasasını kablodan asmayın.

Smart ME Controller ile birlikte verilen CD-ROM



UYARI

CD-ROM sadece CD sürücüsüne veya DVD sürücüsüne yerleştirilebilir. CD-ROM'u bir müzik sistemine ait CD çalarda oynamayın, kulaklarınıza ve/veya hoparlörlere zarar verebilir.

Smart ME Controller ile birlikte verilen CD-ROM içerisinde bir Montaj Kılavuzu ve Kullanma Kılavuzu bulunmaktadır.

Tüm belgeler PDF formatındadır.

Belgeleri görüntülemek için bilgisayarınızda Adobe® Reader® veya Adobe® Acrobat® yüklü olmalıdır.

"Adobe® Reader®" ve "Adobe® Acrobat®", Adobe Systems Incorporated şirketinin tescilli ticari markalarıdır.

2 Bileşen adları ve gönderilen parçalar

Pakette aşağıdaki parçalar bulunmaktadır.

Parça adı	Mikt.
Uzaktan kumanda (ön kapak) *1	1
Uzaktan kumanda (üst kasa) *1	1
Uzaktan kumanda (alt kasa)	1
Yuvarlak başlı yıldız vidalar M4×30 *2	4
Ağaç vidası 4,1×16 *2 (doğrudan duvara montaj için)	4
Montaj Kılavuzu (bu kılavuz)	1
Basit Kullanma Kılavuzu	1
CD-ROM (Montaj Kılavuzu, Kullanma Kılavuzu)	1

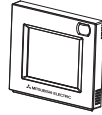

Ön kapak

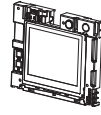

Üst kasa

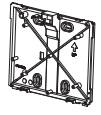

Alt kasa

*1 Ön kapak fabrika çıkışında üst kasaya takılı halde sevk edilir.

*2 ISO metrik vida dişi

*3 Uzaktan kumanda kablosu dahil değildir.

3 Yerinde tedarik edilen parçalar/Gerekli aletler

(1) Yerinde tedarik edilen parçalar

Parça adı	Mikt.	Notlar
İkili anahtar kutusu	1	
İnce metal kablo kanalı	Gerektiğinde	Doğrudan duvar montajı için gerekli değil
Kilitli somun ve rakor	Gerektiğinde	
Kablo kılıfı	Gerektiğinde	Uzaktan kumanda kablosunu duvar boyunca yönlendirmek için gereklidir
Macun	Gerektiğinde	
Molly dübel	Gerektiğinde	
Uzaktan kumanda kablosu (0,3 mm ² (AWG 22) 2-damarlı kılıflı kablo)	Gerektiğinde	Uzaktan kumanda kablosu 10 m'den (32 ft) fazlaysa, aşağıdaki özelliklere sahip bir elektrik kablosu kullanın. CVVS: 1,25 mm ² (standart AWG 16) veya eşdeğeri CPEVS: ø1,2 mm (standart AWG 16) veya eşdeğeri

(2) Gerekli araçlar

- Düz tornavida (Genişlik: 4-5,5 mm (5/32-7/32 inç))
- Bıçak veya kesici
- Çeşitli aletler

4 Sistem şeması

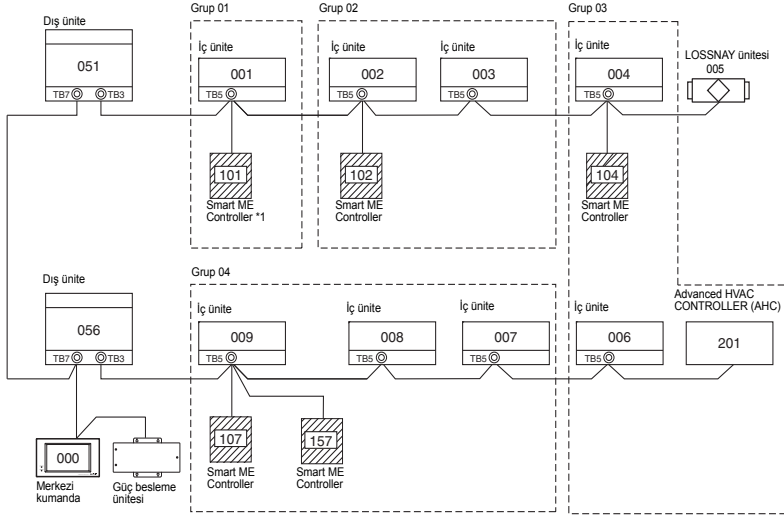

*1 Smart ME Controller'in güç tüketim katsayısı "0,5", ME Uzaktan Kumanda için (PAR-F27MEA) ise söz konusu değer "0,25"tir.
Smart ME Controller cihazlarının sayısı yüksek ve gerektirdikleri toplam güç kaynağı dış ünitenin sağlayabildiği güç kaynağından fazla olursa, bir Transmisyon yükseltici (PAC-SF46EPA) gerekir.

Dış ünite	Transmisyon yükseltici	İç ünite	Smart ME Controller
32	25	1 (*1)	0,5

*1: P200 ve P250 modelleri için "7"

(1) Uzaktan kumandadan çekilen kablo bağlantısı

- Aynı M-NET sisteminde bulunan herhangi bir iç ünite üzerindeki TB5'e (iç-dış iletim kablosu için terminal bloğu) bağlayın.
- Terminal bloğu kutupsuzdur. M1 ve M2 terminallerine bağlayın.

(2) Bir grup içinde çalışma (01, 02, 03 ve 04 grupları)

- En düşük adresi gruptaki ana iç üniteye atayın.
- Uzaktan kumanda adresi, ana iç ünite adresinin 100 fazlasına eşit olacak şekilde ayarlanmış olmalıdır.

(3) Bir iç üniteye veya iç ünite grubuna iki uzaktan kumandaya kadar (ana ve ikincil) bağlanabilir.

- Ana ve ikincil uzaktan kumandaları yukarıda (1) no'lu bölümde açıkladığı gibi bağlayın.
- Ana ve ikincil uzaktan kumanda adreslerini ayarladığınızdan emin olun.
- İkincil uzaktan kumanda adresi, ana iç ünite adresinin 150 fazlasına eşit olacak şekilde ayarlanmış olmalıdır.

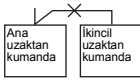
 DİKKAT	- Uzaktan kumandalar birbirine kablolanamaz. Uzaktan kumanda terminal bloğuna sadece bir kablo bağlanabilir.	
	- ME uzaktan kumanda ile MA uzaktan kumanda aynı gruba bağlanamaz.	

5 Nasıl Monte Edilmeli

Bu uzaktan kumanda duvar montajına uygundur. Anahtar kutusuna veya doğrudan duvara monte edilebilir. Doğrudan duvara monte edilirken, kablolar uzaktan kumandanın arka veya üst kısmından geçirilebilir.

(1) Montaj yeri seçme

Uzaktan kumandayı (anahtar kutusu) aşağıdaki şartları karşılayan bir yere monte edin.

(a) Düz bir yüzey

(b) Uzaktan kumandanın doğru oda sıcaklığını ve nem oranını ölçebileceği bir yer

Oda sıcaklığını denetlemek için gereken sensörler iç ünite ve uzaktan kumanda bulunmaktadır. Oda sıcaklığı uzaktan kumandada bulunan sensör ile denetlendiğinde, ana uzaktan kumanda oda sıcaklığını gözetir. Uzaktan kumandada bulunan sensör kullanıldığında, aşağıdaki talimatları izleyin.

- Doğru oda sıcaklığını ve nem oranını gözetlemek için, uzaktan kumandayı doğrudan güneş ışığından, ısı kaynaklarından ve klimanın besleme hava çıkışından uzağa monte edin.
 - Uzaktan kumandayı sensörün temsili oda sıcaklığını ve nem oranını ölçmesine olanak veren bir yere monte edin.
 - Uzaktan kumandayı hiçbir kablunun kumanda üzerindeki sıcaklık sensörü etrafından dolaşmayacağı, hava girişinin engellenmeyeceği bir yere monte edin, aksi takdirde sensör doğru oda sıcaklığını ve nem oranını ölçemez.
 - Kumanda 60 saat yüksek nem oranına (%80RH üzeri) maruz kaldıktan sonra, nem oranı algılama değerinde %3RH kayma meydana gelir.
 - Ortam nem oranı %80RH değerinin altına düşerse, kayma kademeli olarak iptal edilir.
 - Kumandayı çok yoğun asit, alkali veya uçucu organik bileşiklere maruz kalacağı bir yere monte etmeyin.
 - Uzun süre sigara dumanına maruz kalırsa, nem oranı algılama değerinde kayma meydana gelir.
- (c) Uzaktan kumandayı, hareketi ve parlaklığı algılayabileceği bir yere monte edin. Uzaktan kumandada bir hareket sensörü ve bir parlaklık sensörü bulunur. Her bir sensörün sensör algılama alanı vardır.
- Uzaktan kumandayı, kapsama alanı odada uygun bir alanı kapsayacak şekilde monte edin. Sensörün maksimum hareket algılama mesafesi yaklaşık 10 m (32 ft)'dir.

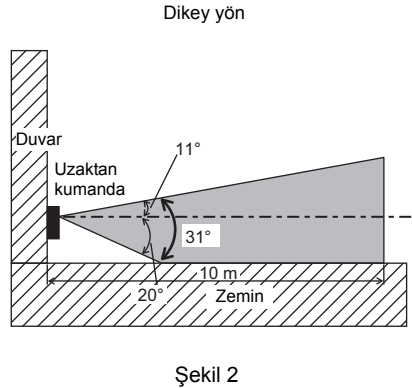
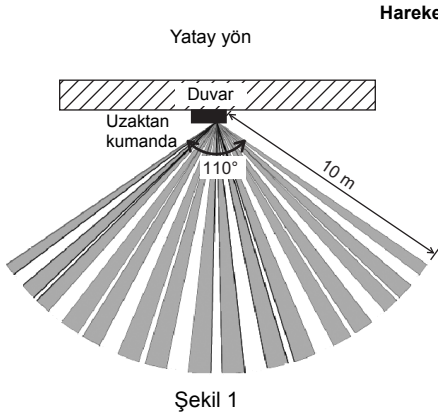

■: Algılama alanı

* Hareket sensörü yapısı gereği, ■ ile gösterilen alan dahilindeki hareketlere karşı, doğrudan sensöre doğru yapılan hareketlere göre daha hassastır.

Hareket sensörü, hareket eden ile çevresi arasındaki sıcaklık farkına dayalı olarak hareketi algılar. Daha açık olmak gerekirse, sensörün hareket edenin hareketlerine duyarlılığını artırmak için, hareket sensörü algılama bölgesindeki insan bedeni de dahil olmak üzere bir nesneden yayılan kızılötesi ışınların miktarındaki değişimi algılayacak şekilde tasarlanmıştır. Herhangi bir hareket mevcut değilse hareket sensörü hareket algılamayacaktır. Ayrıca, hareket eden ile çevresi arasındaki sıcaklık farkı düşük olduğunda da sensör daha az hassas hale gelir.

- Yanlış algılamayı önlemek için montaj yerini dikkatlice seçin.

Hareket sensörü tarafından yanlış algılamaya neden olan faktörler

- Uzaktan kumandaya doğrudan gelen güneş ışığı
- Uzaktan kumandaya doğru yöneltilmiş besleme havası
- Algılama bölgesindeki şömine
- Algılama bölgesindeki taşınabilir ısıtıcı (örn., salınımlı elektrikli ısıtıcı)
- Aşırı titreşim veya uzaktan kumanda üzerine gelen büyük bir darbe
- Güçlü elektriksel gürültü
- Kedi, köpek gibi küçük hayvanların hareketleri

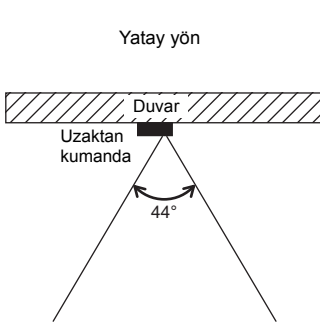

Şekil 3

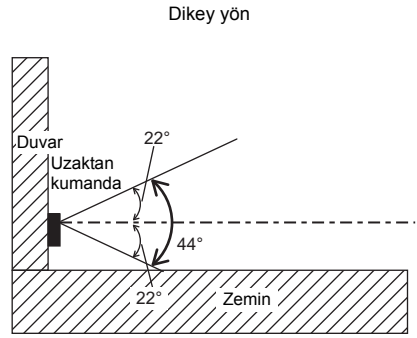

Şekil 4

Kullanma önlemleri

- Merceği çiziklerden koruyun.
- Mercek üzerine yapışkan bant veya etiket yapıştırmayın.
- Merceği temizlemek için yumuşak bir bez kullanın.

Önemli

Kumandayı, uzaktan kumanda yüzey sıcaklığı ile gerçek oda sıcaklığı arasındaki farkın büyük olacağı bir yere monte etmeyin. Sıcaklık farkı çok yüksek olursa, oda sıcaklığı yeteri miktarda kontrol edilemeyebilir.

Arıza ve deformasyonu önlemek için uzaktan kumandayı doğrudan güneş ışığına veya ortam sıcaklığının 40°C'yi (104°F) aşabildiği veya 0°C'nin (32°F) altına düşebildiği yerlere ya da bağıl nem oranının %90'ı aşabildiği veya %20'nin altına düşebildiği yerlere monte etmeyin.

Arıza riskini azaltmak için kumandayı suya veya yağa temas edebileceği veya yoğun maddelerle temas edebileceği veya korozif ortamlara monte etmeyin.

Uzaktan kumandayı boyasız metal levha gibi elektriksel olarak iletken nesnelere üzerine doğrudan monte etmeyin.

Ana ve ikincil uzaktan kumanda bulunan bir sistemde Enerji Tasarrufu Yardım işlevini kullanmak için, söz konusu işlevi sadece kapsama alanı daha büyük olan uzaktan kumanda üzerinde etkinleştirin.

(2) Montaj alanı

Uzaktan kumandanın etrafında, anahtar kutusuna veya doğrudan duvara monte edilmesine bakılmaksızın, aşağıdaki şekilde gösterildiği gibi boşluk bırakın. Yetersiz alan bırakılması durumunda uzaktan kumandayı çıkarmak zor olacaktır.

Ayrıca uzaktan kumandanın ön kısmında bir çalıştırma alanı bırakın.

Uzaktan kumandanın etrafında bırakılması gereken boşluk

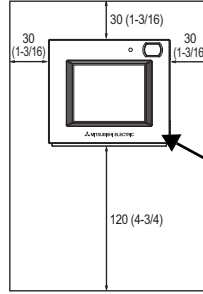

Sıcaklık ve Nem oranı sensörü

birim: mm (inç)

(3) Montaj çalışması

Önemli

Statik elektrik nedeniyle hasar görmesini önlemek için devre kartlarını kullanırken dikkatli olun. Devre kartı bir yalıtım kağıdı ile kaplanmış olsa dahi, devre kartının bir bölümü açıktadır. Parmaklarınızın devre kartına temas etmemesi için çok dikkatli olun.

Uzaktan kumanda anahtar kutusuna veya doğrudan duvara monte edilebilir. Montaj işlemini yöntemine göre uygun şekilde gerçekleştirin.

① Duvarda bir delik açın.

■ Anahtar kutusu ile montaj

- Duvarda bir delik açın ve anahtar kutusunu duvara monte edin.
- Anahtar kutusunu kablo kanalına bağlayın.

■ Doğrudan duvara montaj

- Duvarda bir delik açın ve kabloyu içinden geçirin.
* Uzaktan kumanda kablosunu duvar boyunca yönlendirirken kablo geçiş deliği gerekmez.

② Kablunun geçtiği deliği macun ile sızdırmaz hale getirin.

■ Anahtar kutusu ile montaj

- Anahtar kutusu ile kablo kanalı bağlantısındaki kablo geçiş deliğini macun ile sızdırmaz hale getirin.

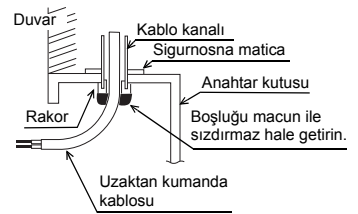

Elektrik çarpması, arıza veya yangın riskini azaltmak için, kablolar ile kablo geçiş delikleri arasındaki boşluğu macun ile sızdırmaz hale getirin.

③ Uzaktan kumandanın alt kasasını hazırlayın.

* Aşağıdaki prosedürü sadece doğrudan duvara montaj işlemini gerçekleştirirken ve uzaktan kumanda kablosunu duvar boyunca yönlendirirken kullanın.

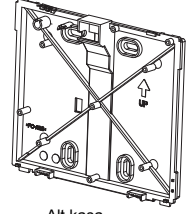

Alt kasa

- Kapaktaki ince-siperli bölümü (sağdaki şekilde gölgeli alan ile gösterilen) bir bıçak veya kesici ile kesip çıkarın.

Not:

Delik kenarlarının düz olduğundan ve kabloları zarar vermeyeceğinden emin olun.

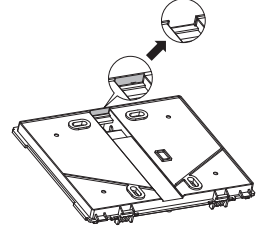

④ Alt kasayı monte edin.

- Kılıfı sağdaki şekilde gösterildiği gibi çıkarın ve uzaktan kumanda kablosunu alt kasanın arkasına getirin. Alt kasayı monte edin.

■ Anahtar kutusu ile montaj

- Anahtar kutusunun en az iki köşesini vida ile sabitleyin.

■ Doğrudan duvara montaj

- Uzaktan kumandanın en az iki köşesini vida ile sabitleyin.
- Sökülmesini önlemek için uzaktan kumandanın (önden bakıldığında) sol üst ve sağ alt köşelerini sabitlediğinizden emin olun. (Molly dübel vb. kullanın)

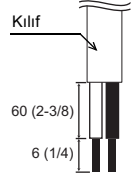

Birim: mm (inç)

■ Anahtar kutusu ile montaj

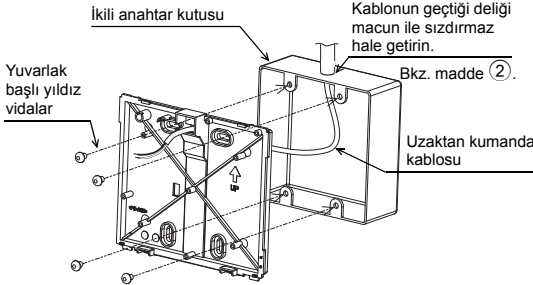

■ Doğrudan duvara montaj

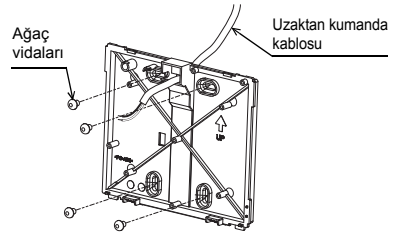

Önemli

Kumandanın hasar görmemesi için, vidaları aşırı sıkmayın.

Kumandanın hasar görmemesi için, kumanda kapağı üzerine delik açmayın.

5 **Üst kasayı alt kasaya monte edin.**

Üst kasanın üst kısmında iki montaj tırnağı vardır. Bu iki tırnağı alt kasa üzerine takın ve üst kasayı yerine oturtun. Kasanın düzgün bir şekilde takıldığını ve yerinden kalkmadığını kontrol edin.

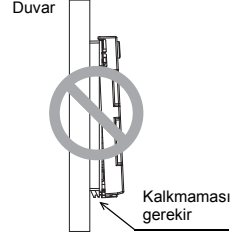
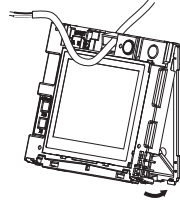

* Kumanda, ön kapak üst kasaya takılı halde sevk edilir.

Üst kasayı duvara monte etmeden önce ön kapağı üst kasadan çıkarın. Bkz. :“1 Ön kapağın çıkarılması” /sayfa 12.

6 **Uzaktan kumanda kablosunu üst kasadaki terminal bloğuna bağlayın.**

Uzaktan kumanda kablosunu terminal bloğuna bağlayın.

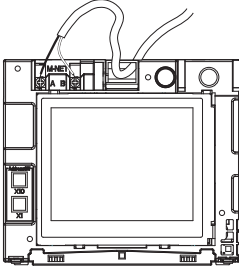

Kabloyu terminal bloğuna bağlayın ve kanala yerleştirin.

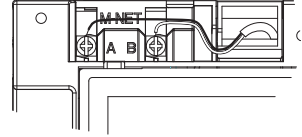
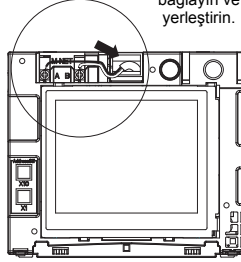

Elektrik çarpması, kısa devre veya arıza riskini azaltmak için, kablo parçalarının ve kablo kılıfı talaşlarının terminal bloğunun içine girmesine izin vermeyin.

Önemli

Kablolari terminal blođuna bađlamak için lehimsiz terminaller kullanmayın. Lehimsiz terminaller devre kartına temas edebilir ve arızalara veya kumanda kapađının zarar görmesine neden olabilir.

Terminal blođuna çok fazla kuvvet uygulanarak kablo kopmasına neden olmasını önlemek için kabloları tutucu ile yerine sabitleyin.

- * Aşađıdaki prosedürü sadece doğrudan duvara montaj işlemini gerçekleştirirken ve duvarda bir delik açarken kullanın.
- Kablonun geçtiđi deliđi macun ile sızdırmaz hale getirin.

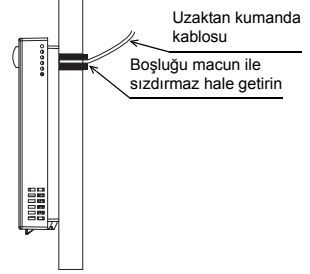

7 M-NET adreslerini ayarlayın.

Döner anahtarlar

10'lar hanesi
(Üst)

1'ler hanesi
(Alt)

(Örn: Adres 108)

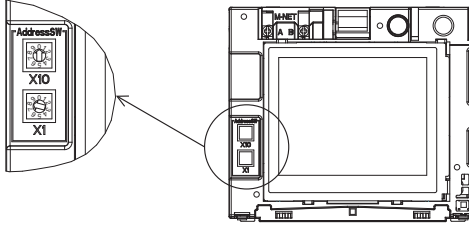

	Adres aralıkları	Adres ayar yöntemi
Ana uzaktan kumanda	101 ila 150	Grüptaki en düşük adresin 100 fazlasına eşit olan adres
İkincil uzaktan kumanda	151 ila 200	Grüptaki en düşük adresin 150 fazlasına eşit olan adres

Döner anahtar ayarı	Adres
01 ila 99	101 ila 199 arasında, 100'ler hanesi otomatik olarak 1'e ayarlanır
00	200

* Döner anahtarların fabrika ayarı 01 şeklindedir.

** M-NET adresi, kumandaya güç beslemesi varken veya yokken deđiştirilebilir.

Ekran [Başlangıç] ekranına geçer.

İç üniteler ve AHC üniteleri için grup bilgisi silinir, ancak geri kalan bilgiler saklanır.

Önemli

Adresi ayarlamak için, döner anahtarı hassas uçlu bir tornavida ile [(-), 2,0 mm (1/16 inç) (W)], döner anahtarın hasar görmesini önlemek için 19,6 N değerinden daha düşük bir tork ile çevirin.

8 Ön kapağı üst kasa üzerine monte edin.

Ön kapağın üst kısmında iki montaj tırnağı bulunur.

Bu iki tırnağı üst kasaya takın ve ön kapağı yerine oturtun. Kasanın düzgün bir şekilde takıldığını ve yerinden kalkmadığını kontrol edin.

Önemli

Ön kapağı üst kasaya takarken tıklayarak yerine oturuncaya kadar bastırın. Düzgün şekilde yerine oturmazlarsa düşebilir, kişisel yaralanmaya, kumandanın hasar görmesine veya arızalara neden olabilir.

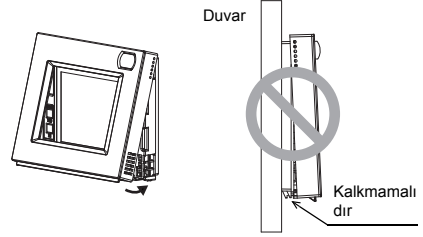

■ Doğrudan duvara montaj (kablo duvar boyunca gittiğinde)

- Kabloyu uzaktan kumandanın üst kısmındaki geçiş deliğinden geçirin.
- Kapağın kesilip çıkarılan kısmını macun ile sızdırmaz hale getirin.
- Bir kablo kılıfı kullanın.

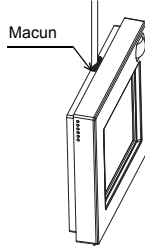

Montaj işlemi tamamlanmıştır.

Parçaları çıkarırken aşağıdaki talimatları izleyin.

• Ön kapağın ve üst kasanın çıkarılması

① Ön kapağın çıkarılması

Uzaktan kumandanın alt kısmındaki iki dişli uç genişliği 5,5 mm (7/32 inç) veya daha az olan bir düz tornavidayı sağdaki şekilde gösterildiği gibi yerleştirin.

Ön kapağı çıkarmak için, düz tornavidanın ucunu şekildeki ok yönünde hafifçe itin.

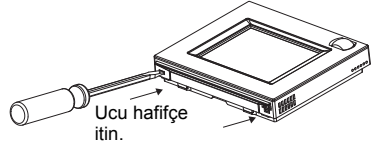

② Üst kasanın çıkarılması

Uzaktan kumandanın ön kısmındaki iki dişli uç genişliği 5,5 mm (7/32 inç) veya daha az olan bir düz tornavidayı sağdaki şekilde gösterildiği gibi yerleştirin.

Üst kasayı çıkarmak için, düz tornavidanın ucunu şekildeki ok yönünde itin.

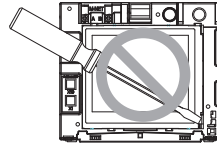
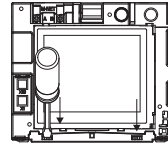

Önemli

Uç genişliği 4-5,5 mm (5/32-7/32 inç) olan düz başlı tornavida kullanın. Daha dar veya daha geniş uçlu bir tornavidanın kullanılması kumanda kasasında hasara neden olabilir.

Kontrol kartının hasar görmesini önlemek için, tornavidayı yuvaya çok sert biçimde yerleştirmeyin.

Kumanda kasasının hasar görmesini önlemek için, tornavidayı ucu yuvaya girmiş haldeyken çevirmek için zorlamayın.

6 Önemli

■ Duvarda ölçülen oda sıcaklığı ile gerçek oda sıcaklığı arasında uyumsuzluk meydana gelebilir.

Aşağıdaki şartların bulunması halinde, iç ünite üzerindeki sıcaklık sensörünün kullanılması tavsiye edilir.

- Hacimde hava dağılımı yetersiz.
- Duvar sıcaklığı ile gerçek oda sıcaklığı arasında büyük bir uyumsuzluk var.
- Duvarın arka tarafı doğrudan dış havaya maruz kalıyor.

NOT: Ani sıcaklık değişimleri söz konusu olduğunda, sıcaklık doğru biçimde algılanmayabilir.

■ Sıcaklık sensörü ayarı için şu kılavuza başvurun: City Multi için iç ünite Montaj Kılavuzu.

■ Fabrika çıkışında, koruyucu kağıt ön kapağın işlem arabirimi üzerine yerleştirilmiş halde sevk edilir.

Kullanmadan önce işlem arabirimi üzerindeki koruyucu kağıdı sıyırın.

Bölüm 2. Başlangıç Ayarları

Bu bölüm montaj sırasında yapılacak ayarlara ilişkin bilgiler içerir. Lütfen talimatları dikkatle okuyun ve ayarları uygun biçimde gerçekleştirin. Uzaktan Kumandanın montaj şekline ilişkin bilgi için Bölüm 1 "Montaj"a ve kumanda kablosunu klima ünitelerine bağlama şekli veya klima ünitelerinin montajına ilişkin bilgi için ise klima ünitesi montaj kılavuzlarına başvurun. Lütfen montaj tamamlandıktan sonra tüm kılavuzları son kullanıcıya vermeyi unutmayın.

1 Başlangıç Ayarları

(1) İlk çalıştırma ayarları

Kumandayı açık konuma getirmeden önce, ilk olarak kumanda, iç üniteler ve dış ünitelerin ilgili kılavuzlarda ayrıntılı olarak verilen talimatlara uygun şekilde düzgün monte edilmiş olduklarından emin olun. Kumandayı ve üniteleri açık konuma getirin.

- Bu kılavuz, ünite fabrikadan sevk edildikten sonra ilk çalıştırma işlemi için tasarlanmıştır. Ayarlar bir kez bile değiştirilmişse, aşağıda açıklanan açılır pencere veya ayar ekranları görünmeyebilir.

(a) Dil ekranı görüntülenir.

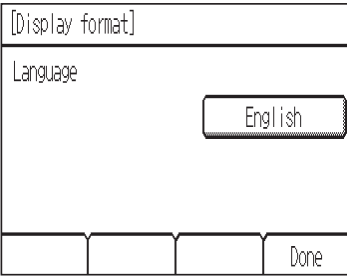

- ① Tercih ettiğiniz dili seçmek için düğmeye dokunun.
- ② [Done] düğmesine dokunun.

(b) Başlangıç ekranı görüntülenir.

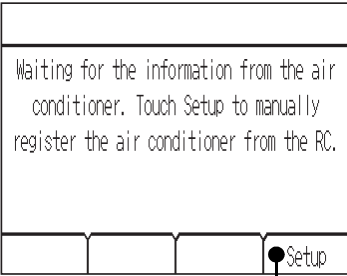

[Durum 1] Temel ayarlar (sistem kumanda bağlantısı sırasında gerçekleştirilen ayarları içerir)

Ekran bir süre sonra otomatik olarak HOME ekranına döner.

Gerekirse başlangıç ayar bilgilerini değiştirin. (Bkz. Bölüm 2 "Service Menü.")

* Temel ayarlar daha önce tamamlanmadıysa bu ekran görünmez.

[Durum 2] Kumanda ile manuel ayar

[Setup] düğmesine dokunarak [Setup] (Ayar) ekranına girin.

"Group setting" (Grup Ayarı) ve "Interlocked LOSSNAY" (Ara kilitlemeli LOSSNAY) ayar işlemleri tamamlandığında, sistemi başlatmak ve Home ekranına dönmek için [Back] düğmesine dokununuz. [General equipment] (Genel ekipman) ekranının açılması yaklaşık 7 dakika sürebilir.

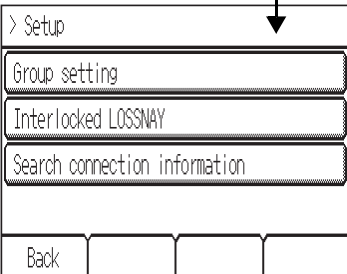

(2) Setup (Ayar) ekranı

(a) Group setting (Grup ayarı)

Kumanda ile kontrol edilecek iç üniteyi ve AHC'yi kaydetmek için bu ekranı kullanın.

[Group setting]			
IC	Address	▼ 001 ▲	▲
001 002 003 004	Unit	IC	
005 006 007 008	Function	Set Del	
009 010 011 012			
013 014 015 016			
AHC 201			
Back			

- ① [Address] alanında bir iç üniteyi veya bir AHC adresini seçin.

Kaydedilebilen ünite sayısı.

İç ünite: Maksimum 16 ünite

AHC: Maksimum 1 ünite

* İç üniteler sisteme kayıtlı değilse, AHC kumanda ile kontrol edilemez.

- ② Adresi kaydetmek için [Set] düğmesine ve adresi silmek için [Del] düğmesine basın.

- Başarılı adres kayıt/silme işlemi:

Kaydedilen adres(ler) ekranın sol tarafında görüntülenir.

Silinen adres ekranda görünmez.

- Hata:

"Request denied." (İstek reddedildi) veya "Is not to be connected" (Bağlantı yapılamaz) mesajı görüntülenir.

(b) Interlocked LOSSNAY (Ara kilitlemeli LOSSNAY)

İç ünitelerinin LOSSNAY üniteleriyle bağlı çalışmasını sağlamak için bu işlevi kullanın.

[Interlocked LOSSNAY]			
001 IC 007 IC	Add. 1	▼ 001 ▲	▲
002 IC 008 IC	Add. 2	▼ 013 ▲	▲
003 IC 009 IC	Function	Set Conf Del	
004 IC 010 IC			
005 IC 011 IC			
006 IC 012 IC			
Back			

- ① LOSSNAY ünitelerini kaydetmek için

Add. 1 bölümünde iç ünite adresini seçin. Add. 2

bölümünde ara kilitlemeli LOSSNAY adresini seçin.

Ayarı kaydetmek için [Set] düğmesine basın.

- ② Bir ara kilitleme ayarını aramak için

Add. 1 bölümünde adresi ayarlanan ünite ile ara kilitlemeli çalışan ünite adreslerini sol sütunda görüntülemek için [Conf] düğmesine basın.

- ③ Ara kilitleme ayarlarını silmek için

Yukarıdaki Adım ②'yi gerçekleştirdikten sonra Add. 2 bölümünde silinecek adresi seçin ve ardından [Del] düğmesine basın.

Ayar veya silme işlemi başarıyla tamamlandığında, ekranda [Function] alanının altında "Completed" (Tamamlandı) mesajı görüntülenir.

Ayar veya silme işlemi başarısız olursa, ekranda [Function] alanının altında "Request denied" (İstek reddedildi) mesajı görüntülenir.

(c) Search connection information (Bağlantı bilgilerini arama)

Bir ünite belirtmek ve üniteye bağlı kumandaları aramak için bu ekranı kullanın.

[Search connection information]	
001 IC	Address
002 IC	051
003 IC	
004 IC	Function
005 IC	Conf
006 IC	
Back	

① [Address] alanında bir adres seçin.

② Ara kilitlemeli üniteleri aramak için [Conf] düğmesine dokununuz.

Sonuçlar sol sütunda görüntülenir. (Birden fazla ünite bulunuyorsa, birinci sayfaya sığmayan adresler izleyen sayfalarda gösterilir.)

- Arama hatası:
"Request denied." (İstek reddedildi.) mesajı görüntülenir.

Ayarları tamamladıktan sonra, [Setup] (Ayar) üzerinde bulunan [Back] düğmesine dokununuz. "Collecting the information from the air conditioner." (Klimadan bilgiler toplanıyor.) mesajı görüntülenir ve ekran HOME ekranına geçer. Bu da ayar işleminin tamamlandığını göstermektedir.

Gerekirse diğer öğeler için ayarları gerçekleştirmek üzere HOME ekranından Service (Servis) Menü'sünü açın.

2 Service Menü

Room name		MON 12:45	
Set to	LED	Room	
26.0°C		23.5°C	
17.0°C		50%RH	
ON	Auto Cool	Menu	
	Mode		

[HOME ekranı]

Menu (1/2)		User		Service	
Date and time					
Schedule					
Timer					
Night setback					
Home					

[Menu (User) ekranı]

Menu		User		Service	
Setup					
Error menu					
Test run					
Home					

[Menu (Service) ekranı]

Menu (Service) ekranına veya Menu (User) ekranı altındaki bazı ayarlara erişim için bir parola gereklidir.

- Başlangıç Servis parolası "9999"dir. Başlangıç Kullanıcı parolası "0000"dır. Gerekirse yetkisiz erişimi önlemek için parolayı değiştirin.
- Parolanın bakım personeline ve diğer gerekli personele verildiğinden emin olun.
- Parola herhangi dört haneli bir sayı ile değiştirilebilir. [Login page] (Giriş sayfası) ekranında eski parolayı girin, [Change] düğmesine dokununuz ve ardından yeni bir parola girin.
- Parolanızı unutursanız, ana parola ile giriş yapın.

Ana servis ve kullanıcı parolası: 1056

■Servis menüsü öğeleri

Oğe	Ayrıntı	Açıklama	Ayar	Varsayılan
(1) Setup (Ayarlar)	(a) Group setting (Grup ayarı)	İç üniteler ve AHC için grup ayarlarını yapar	Bkz. Bölüm 1 "Başlangıç Ayarları" (2) "Setup (Ayar) ekranı".	-
	(b) Interlocked LOSSNAY (Ara kilitlemeli LOSSNAY)	İç üniteler ve LOSSNAY üniteleri arasındaki ara kilitleme ayarlarını girer.		
	(c) Search connection information (Bağlantı bilgilerini arama)	Belirlenmiş bir üniteye bağlı üniteleri aramak ve görüntülemek için kullanılır.		
	(d) Cool/Heat display (Soğutma/Isıtma ekranı)	Üniteler Auto modunda çalışırken, HOME ekranındaki çalışma modu işaretlerini (Cool/Heat (Soğutma/Isıtma)) göstermek veya gizlemek için kullanılır.	Show/Hide (Göster/Gizle) seçeneklerinden biri seçilir.	Auto (Otomatik): Show (Göster)
	(e) Temperature sensor offset (Sıcaklık sensörü kaydırması)	Dahili sıcaklık sensörü üzerinde okunan değeri kaydırmak için kullanılır. *1	Kayma değerini ayarlayın. (-5°C~+5°C) (-10°F~+10°F)	Offset (Kayma): 0,0°C (0°F)
	(f) Humidity sensor offset (Nem sensörü kaydırması)	Dahili nem oranı sensörü üzerinde okunan değeri kaydırmak için kullanılır.	Kayma değerini ayarlayın. (-%10~+%10)	Offset (Kayma): %0
	(g) Room name (oda ismi)	Oda isimlerini girmek için kullanılır (maks. 16 karakter). Buraya girilen isimler HOME ekranında görüntülenir.	Büyük harf, küçük harf, sayısal karakterler ve sembollerden oluşan bir kombinasyon kullanılır.	Boş
	(h) Telephone number (telefon numarası)	Bakım personelinin telefon numarasını girmek için kullanılır (maks. 13 rakam). Bu numara, bir hata oluştuğunda çıkan ekranda görüntülenir.	Sayısal karakter ve tire işareti kullanılır.	Boş
	(i) IC function setting (işlev ayarı)	Kumandadan iç ünite ayarlarını gerçekleştirmek için kullanılır. * Ayar öğelerinin ayrıntılı açıklaması için iç ünite montaj kılavuzuna başvurun.	Daha sonra açıklanacaktır	-
	(j) LED color adjustment (renk ayarı)	LED gösterge rengini ayarlar. *2	R (Red (Kırmızı)), G (Green (Yeşil)), B (Blue (Mavi)) renk oranını ayarlar.	Mavi: R, G, B=0, 0, 100 A.Mavi: R, G, B=0, 40, 60 Mor: R, G, B=40, 0, 100 Kırmızı: R, G, B=100, 0, 0 Pembe: R, G, B=80, 20, 40 Turuncu: R, G, B=100, 40, 0 Sarı: R, G, B=60, 80, 0 Yeşil: R, G, B=0, 100, 0 Açık Yeşil: R, G, B=40, 100, 0 Beyaz: R, G, B=80, 100, 40
	(k) Reset RC (RC'yi sıfırla)	Kumanda üzerindeki belleği sıfırlamak için kullanılır. *3	Reset (Sıfırla) düğmesine dokununuz.	-

OĖe	Ayrıntı	Açıklama	Ayar	Varsayılan
(1) Setup(Ayarlar)	(l) AHC port name (AHC port adı) *4	AHC bağlantı noktası adlarını özelleştirmek için kullanılır (maks. 20 karakter). Bu adlar varsayılan adlara sıfırlanabilir.	Set düğmesi: Ekranı AHC bağlantı noktasının yeniden adlandırılan ekranına geçirir. Reset düğmesi: Tüm bağlantı noktası adlarını varsayılan adlara değiştirir.	Boş
(2) Error (Hata) Menüsü	(a) Self check (Kendiliğinden kontrol)	İstenilen ünitenin hata geçmiřini kontrol etmek ve hata geçmiřini sıfırlamak için kullanılır.	Görüntülenecek hedefleri ayarlar ve hata geçmiřini görüntüler. Reset düğmesi: Hata geçmiřini siler.	–
(3) Test run (Test çalıştırması)		İklimlendirme ünitelerini test etmek için kullanılır. (AHC hariç) Test çalıştırması sırasında iç ünitenin sıvı borusu sıcaklığı görüntülenir. Test çalıştırması iki saat sonunda otomatik olarak sona erer.	Test-run (Test çalıştırması) Belirtilen adresteki iç ünitenin sıvı borusu sıcaklığı görüntülenir.	–

*1 İç ünite üzerinde bulunan sıcaklık sensörü etkin ise bu ayar etkin hale gelmez.

*2 LED iklimlendirme ünitelerinin çalışma durumunu renklerle gösterir. Kullanım kılavuzundaki "LED Gösterge" bölümüne bakın.

*3 Tüm ayar bilgileri varsayılan ayarlara geri getirilir.

*4 Grupta kayıtlı AHC ünitesi yoksa AHC port adı görünmez.

[Güç kesintisi sırasında veri yedekleme]

(1)-(k) Reset RC (RC'yi sıfırla) ve (3) Test run (Test çalıştırması) öğeleri dışındaki öğeler için tüm veriler kalıcıdır ve güç kesintisi sırasında dahi yedeklenir.

(1)-(a), (b), (c), (i) ve (2)-(a) öğeleri için veriler iklimlendirme ünitesi kısmına yedeklenir.

(1) Setup (Ayar) menüsü

- (a) Group setting (Grup ayarı)
Bkz. Bölüm 1 "Başlangıç Ayarları" (2) "Setup (Ayar) ekranı".
- (b) LOSSNAY interlock (LOSSNAY ara kilitleme)
Bkz. Bölüm 1 "Başlangıç Ayarları" (2) "Setup (Ayar) ekranı".
- (c) Search connection information (Bağlantı bilgilerini arama)
Bkz. Bölüm 1 "Başlangıç Ayarları" (2) "Setup (Ayar) ekranı".
- (d) Cool/Heat display (Soğutma/Isıtma ekranı)

[Cool/Heat display]	Menu
Auto	Show
Back	Done

- (e) Temperature sensor offset (Sıcaklık sensörü kaydırması)
- (f) Humidity sensor offset (Nem sensörü kaydırması)

[Temperature sensor offset]	Menu
Current room temp. 21.5°C	
Offset	▼ 1.0°C ▲
Back	Done

[Humidity sensor offset]	Menu
Current humidity 20%	
Offset	▼ 10% ▲
Back	Done

* [Current room temp.] alanındaki sıcaklık değeri, uzaktan kumanda üzerinde bulunan dahili sıcaklık sensörü tarafından ölçülen sıcaklığı gösterir.

** Ofset değeri değiştiğinde, değişikliğin Home ekranındaki sıcaklık göstergesine yansıtılması 1 dakika sürebilir.

* [Current humidity] alanındaki nem oranı, uzaktan kumanda üzerinde bulunan dahili nem oranı sensörü tarafından ölçülen nem oranını gösterir.

(g) Room name (oda ismi)

[Room name]	Menu
[]	< > Del ABC
a b c d e f abc	
g h i j k l 1()	
m n o p q r AEB	
Back	Done

(maks. 16 karakter)

(h) Telephone number (telefon numarası)

[Telephone number]	Menu
0-12-345-6789	< > Del
1 2 3 4 5 6	
7 8 9 0 -	
Back	Done

(maks. 13 rakam)

(i) IC function setting (işlev ayarı)

[IC Function settings]	Menu
M-NET address	▼ 001 ▲
Function number	▼ 100 ▲
Function setting	▼ 1 ▲
Function	Set Conf
Back	

- ① [M-NET address] alanında iç ünite adresini seçin. ([Grp] seçildiğinde, kumandanan kontrol edilen tüm iç üniteler seçilir.)
- ② [Function number] alanında istenilen işlev numarasını seçin.
- ③ Mevcut ayarları onaylamak için [Conf] düğmesine dokunun. Mevcut ayarlar iç ünitelere işlenir ve sonuçlar [Function setting] alanında görüntülenir.
- ④ [Function setting] alanında yapılandırılacak istenilen işleve uygun sayıyı* seçin.
* İç ünite ile birlikte gönderilen kılavuzlara bakın.
- ⑤ Ayarı iç üniteye kaydetmek için [Set] düğmesine dokunun.
 - Başarılı tamamlama:
"Completed" (Tamamlandı) mesajı görüntülenir.
 - Hata:
"Request denied." (İstek reddedildi.) mesajı görüntülenir.

(j) LED color adjustment (renk ayarı)

[LED color adjustment]		Menu	
Color	White		
Red	▼ 042 ▲		
Green	▼ 070 ▲		
Blue	▼ 028 ▲		
Back		Reset	Done

R (Red (Kırmızı)), G (Green (Yeşil)), B (Blue (Mavi)): "+"...Koyulaştır, "-"...Açıklaştır
Reset (Sıfırla): Ekran rengi için varsayılan ayarları geri yükler.

(k) Reset RC (RC'yi sıfırla)

[Reset RC]		Menu	
RC settings will be reset.			
Back			Reset

(l) AHC port name (AHC port adı)

>> AHC port name		(1/4)	Menu
D001 Heater 1	Edit		
D002 Heater 2	Edit		
D003 Humidifier	Edit		
D004 Fan	● Edit		
Back	▼		Reset

[AHC Port Name]		Menu	
"		<	> Del ABC
a	b	c	d e f abc
g	h	i	j k l 1()
m	n	o	p q r AEB
Back	▼		Done

(maks. 20 karakter)

(2) Error (Hata) Menüsü

(a) Self check (Kendiliğinden kontrol)

[Self check]	Menu
M-NET address	▼ 001 ▲
Back	● Conf



[Self check]	Menu
M-NET address	001
Error code	1302
Unit	0C
Unit address	051
Back	Reset

(3) Test Run (Test Çalıştırması)

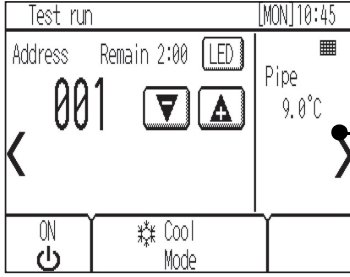

[Test run ekranı]

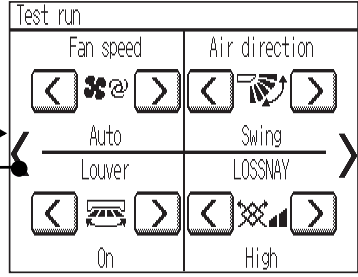

[İç ünite ayar ekranı]

- Bir test çalıştırması gerçekleştirmeden önce iç ünite Montaj Kılavuzundaki Test çalıştırmasına ilişkin bölümü okuyun.
- Test çalıştırması sırasında iç üniteler Thermo-ON durumunda çalışmaya zorlanır. Test çalıştırması sırasında, ayar sıcaklığı hariç normal çalışma işlevlerine erişim sağlanabilir.
- Başka bir iç ünitenin adresi seçilerek, seçilen ünitenin sıvı borusu sıcaklığı görüntülenebilir.
- Test çalıştırması iki saat sonunda otomatik olarak sona erer.

* AHC kumandadan kontrol ediliyorsa

AHC'nin çalışma durumunu görüntülemek için, [Test run] (Test çalıştırması) ekranındaki [<] düğmesine dokunun ve [General equipment] (Genel ekipman) ekranına girin.

Nemlendirici için nem oranını ayarlamak için (AHC'ye bağlı bir nemlendirici varsa), [Indoor unit setting] (İç ünite ayar) ekranındaki [>] düğmesine dokununuz.

Teknik Özellikler			
Güç Kaynağı		17-32 VDC *1 (sadece M-NET bağlantısı için)	M-NET iletim kablosu aracılığıyla dış ünitelerden güç alır. Smart ME Controller cihazının güç tüketim katsayısı*2 "0,5"tir.
Çalışma koşulları	Sıcaklık	Çalışma sıcaklık aralığı	0°C – +40°C (+32°F – +104°F)
		Saklama sıcaklık aralığı	-20°C – +60°C (-4°F – +140°F)
	Nem oranı	%20–%90 RH (Yoğuşmasız)	
Ağırlık		0,3 kg (11/16 lbs)	
Dış ölçüler (G x Y x D)		140 x 120 (123) x 25 (28,8) mm 5-17/32 x 4-3/4 (4-27/32) x 1 (1-5/32) inç	
* Parantez içerisindeki sayılar çıkıntılı parçalar dahil ölçüleri belirtmektedir.			

*1 Genel bir DC güç kaynağı aygıtı ile birlikte kullanıma uygun değildir.

*2 "Güç tüketim katsayısı", M-NET iletim kablosu aracılığıyla güç alan cihazların göreceli güç tüketimini hesaplamak için kullanılan bir katsayıdır.

Bu Kılavuzun 1. Bölümünde, bölüm 4 içerisindeki "Sistem şeması"na bakın.

Not:

Bu ekipman FCC Kurallarının 15. Bölümüne göre B sınıfı dijital aygıtlar için öngörülen limitlere uygunluğu bakımından test edilmiş ve bu limitlere uyduğu saptanmıştır. Bu limitler ikamet ile ilgili bir kurulumda ortaya çıkan zararlı parazitlere karşı makul oranda koruma sağlayacak şekilde tasarlanmıştır. Bu cihaz radyo frekans enerjisi üretir, kullanır ve yayar, ayrıca talimatlara uygun bir şekilde kurulmaz ve kullanılmazsa radyo iletişimini etkileyebilecek parazitler ortaya çıkarabilir.

Bununla birlikte, belirli bir kurulumda parazit ortaya çıkmayacağı garanti edilemez.

Bu ekipman radyo ya da televizyon yayınlarını alma konusunda ekipmanı kapatıp açmak suretiyle tayin edilebilecek zararlı parazitlere neden oluyorsa, kullanıcının aşağıdaki önlemlerden biri ya da daha fazlasını alarak parazitleri düzeltmeye çalışması teşvik edilir:

- Alıcı antenin yönünü ya da yerini değiştirin.
- Cihaz ile alıcı arasındaki mesafeyi artırın.
- Cihazı alıcının bağlı olduğu prizden farklı devre üzerindeki bir prize bağlayın.
- Yardım için bayinize ya da uzman bir radyo/TV teknisyenine müracaat edin.

Bu ürün yerleşim bölgesi, ticari bölge ve hafif endüstriyel ortamda kullanılmak üzere tasarlanmıştır.

Elinizdeki ürün şu AB yönetmeliklerine bağlıdır:

- Elektromanyetik Uyumluluk Direktifi 2004/108/EC
- Zararlı Maddelerin Kullanımının Kısıtlanması Direktifi 2011/65/AB

Lütfen bu kılavuzu müşteriye teslim etmeden önce irtibat adresi/telefon numarası bilgilerinizi yazdığınızdan emin olun.

MITSUBISHI ELECTRIC CORPORATION

HEAD OFFICE: TOKYO BLDG., 2-7-3, MARUNOUCHI, CHIYODA-KU, TOKYO 100-8310, JAPAN

Authorized representative in EU: MITSUBISHI ELECTRIC EUROPE B.V.

HARMAN HOUSE, 1 GEORGE STREET, UXBRIDGE, MIDDLESEX UB8 1QQ, U.K.

Klimatske naprave CITY MULTI

Smart ME Controller PAR-U02MEDA

Navodila za montažo

Za distribucijo prodajalcem in pogodbenim izvajalcem

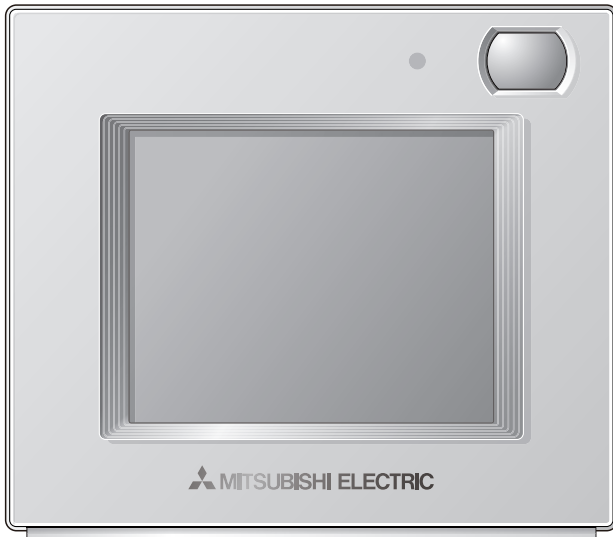

Slovenščina

Pred uporabo pozorno preberite ta navodila za uporabo, da boste lahko izdelek pravilno uporabljali.

Ta navodila shranite za uporabo v prihodnje.

Poskrbite, da bodo morebitni prihodnji uporabniki prejeli zgoščenko CD-ROM, ta navodila skupaj s priročnikom za preprosto upravljanje.

Daljinski upravljalnik naj montira izključno strokovno usposobljeno osebje, da bo zagotovljeno varno in pravilno delovanje.

1. poglavje: Montaža

V teh navodilih za montažo je opisana montaža daljinskega upravljalnika Smart ME Controller za uporabo z Mitsubishijevim klimatskim sistemom za stavbe – notranjimi enotami klimatskih naprav z neposredno ekspanzijo CITY MULTI (tip »-A« in novejši).

Pred montažo preberite ta navodila za montažo in navodila za uporabo, ki so priložena daljinskemu upravljalniku. Če ne upoštevate navodil, lahko povzročite poškodbo opreme.



Informacije o montaži in izvedbi ožičenja klimatskih naprav preberite v ustreznih navodilih za montažo klimatske naprave.

Po končani montaži predajte ta navodila uporabnikom.

Smart ME Controller sodi med daljinske upravljalnike ME in ga včasih imenujemo preprosto daljinski upravljalnik ME.

1 Varnostni ukrepi

- Pred montažo preberite varnostne ukrepe, navedene v nadaljevanju.
- Te varnostne ukrepe dosledno upoštevajte, da zagotovite varnost.

 OPOZORILO	Označuje nevarnost smrti ali resnih telesnih poškodb.
 PAZLJIVO	Označuje nevarnost resnih telesnih poškodb ali poškodb opreme.

- Ko preberete ta navodila, jih predajte končnemu uporabniku za uporabo v prihodnje.
- Ta navodila shranite in jih po potrebi uporabite. Ta navodila morajo biti na voljo osebam, ki popravljajo ali premeščajo upravljalnik. Poskrbite, da bodo morebitni prihodnji uporabniki prejeli ta navodila.

Vsa električarska dela mora opraviti ustrezno usposobljeno osebje.

Splošni varnostni ukrepi

OPOZORILO

Naprave ne montirajte na mesto, kjer so prisotne velike količine olja, pare, organskih topil ali korozivnih plinov, kot je žvepleni plin, ali kjer so pogosto v uporabi kisle/alkalne raztopine ali razpršila. Te snovi lahko ogrožajo pravilno delovanje naprave ali povzročijo korozijo nekaterih komponent, kar lahko privede do električnega udara, nepravilnosti v delovanju, dima ali ognja.

Upravljalnika ne umivajte z vodo ali drugimi tekočinami, da zmanjšate tveganje kratkega stika, uhajanja električnega toka, električnega udara, motenj v delovanju, dima ali ognja.

Ne uporabljajte stikal in se ne dotikajte električnih delov naprave z mokrimi dlani, da zmanjšate tveganje električnega udara, motenj v delovanju, dima ali ognja.

Pred razprševanjem kemičnih snovi v neposredni bližini upravljalnika ustavite njegovo delovanje in ga pokrijte, da zmanjšate tveganje telesnih poškodb ali električnega udara.

Pred čiščenjem, vzdrževanjem ali pregledovanjem upravljalnika ustavite njegovo delovanje in izklopite električno napajanje, da zmanjšate tveganje telesnih poškodb ali električnega udara.

Pravilno namestite vse pokrove, da vlaga in prah ne bosta prodirala v upravljalnik. Prah in voda lahko povzročita električni udar, dim ali ogenj.

Med montažo, pregledovanjem ali popravilom upravljalnika naj se otroci ne približujejo, da zmanjšate tveganje telesnih poškodb.

PAZLJIVO

V neposredni bližini upravljalnika ne nameščajte gorljivih materialov in ne uporabljajte gorljivih razpršil, da zmanjšate tveganje ognja ali eksplozije.

Ne razpršujte insekticidov ali drugih gorljivih razpršil neposredno na upravljalnik, da zmanjšate tveganje poškodb upravljalnika.

Nadzorne plošče na dotik se ne dotikajte z ostrimi ali koničastimi predmeti, da zmanjšate tveganje električnega udara ali motenj v delovanju.

Ne dotikajte se ostrih robov določenih delov naprave, da zmanjšate tveganje telesnih poškodb ali električnega udara.

Steklenih delov ne izpostavljajte prevelikim obremenitvam, da preprečite telesne poškodbe zaradi zlomljenega stekla.

Pri izvajanju del na upravljalniku nosite zaščitna oblačila, da zmanjšate tveganje.

Ne glejte neposredno v lučko LED, ker lahko pride do poškodb oči.

Varnostni ukrepi med montažo

OPOZORILO

Upravljalnika ne montirajte na mesto, kjer je nevarnost uhajanja gorljivih plinov. Če se gorljivi plin nabere okrog upravljalnika, se lahko vžge in povzroči požar ali eksplozijo.

Ovojnino odložite med odpadke na ustrezen način. Plastične vrečke predstavljajo nevarnost zadušitve za otroke.

Izvedite ustrezne varnostne ukrepe za zaščito v primeru potresov, da preprečite telesne poškodbe, ki bi jih povzročil upravljalnik.

Da preprečite telesne poškodbe, montirajte upravljalnik na ravno površino, ki je dovolj močna, da nosi njegovo težo.

PAZLJIVO

Upravljalnika ne montirajte na mesto, ki je izpostavljeno vodi ali kondenzatu, da zmanjšate tveganje kratkega stika, uhajanja električnega toka, električnega udara, motenj v delovanju, dima ali ognja.

Upravljalnik naj montira ustrezno usposobljeno osebo v skladu z navodili za montažo. Nepravilna montaža lahko privede do električnega udara ali požara.

Pri pritrdjevanju pokrova in zgornjega dela ohišja na spodnji del ohišja pritiskajte tako dolgo, da se deli s klikom zaskočijo na svoje mesto. Če se ne zaskočijo pravilno, lahko odpadejo in povzročijo telesne poškodbe, poškodbe upravljalnika ali motnje v delovanju.

Varnostni ukrepi med izvedbo ožičenja

OPOZORILO

Električnega napajalnega kabla ne priključujte na blok s signalnimi priključki, da zmanjšate tveganje poškodb upravljalnika, motenj v delovanju, dima ali ognja.

Kable ustrezno pričvrstite in jih pustite nekoliko ohlapne, da ne bodo obremenjevali priključnih sponk. Nepravilno priključeni kabli se lahko pretrgajo ali pregrejejo in povzročijo dim ali ogenj.

Pred izvedbo električarskih del izklopite glavno električno napajanje, da zmanjšate tveganje telesnih poškodb ali električnega udara.

Vsa električarska dela mora opraviti ustrezno usposobljen električar v skladu z lokalnimi predpisi in standardi ter informacijami v navodilih za montažo. Premajhna zmogljivost napajalnega vezja ali nepravilna montaža lahko povzročita motnje v delovanju, električni udar, dim ali ogenj.

Uporabljajte kable z ustreznimi nazivnimi karakteristikami in primerno tokovno zmogljivostjo, da zmanjšate tveganje uhajanja električnega toka, pregrevanja, dima ali ognja.

PAZLJIVO

Koščke žic in ostanke izolacijskega materiala odstranite iz bloka s priključki, da zmanjšate tveganje električnega udara, kratkega stika ali motenj v delovanju.

Poskrbite, da kabli ne bodo v stiku z robovi upravljalnika, da zmanjšate tveganje kratkega stika, uhajanja električnega toka, električnega udara ali motenj v delovanju.

Zatesnite vrzel med kabli in odprtinami za kable s kitom, da zmanjšate tveganje električnega udara, motenj v delovanju ali ognja.

Varnostni ukrepi pri premeščanju ali popravljanju upravljalnika

OPOZORILO

Upravljalnik sme popravljati ali premeščati le ustrezno usposobljeno osebe.
Upravljalnika ne razstavljajte ali spreminjajte.
Nepravilna montaža ali popravilo lahko povzročita telesne poškodbe, električni udar ali ogenj.

PAZLJIVO

Ne dotikajte se plošče s tiskanim vezjem z orodji ali rokami in poskrbite, da se na njej ne bo nabiral prah, da zmanjšate tveganje kratkega stika, električnega udara, ognja ali motenj v delovanju.

Dodatni varnostni ukrepi

Za montažo, pregledovanje in popravilo upravljalnika uporabljajte ustrezno orodje, da ne boste poškodovali upravljalnika.

Upravljalnik je zasnovan izključno za uporabo s sistemom za upravljanje stavb izdelovalca Mitsubishi Electric. Uporaba tega upravljalnika z drugimi sistemi ali za druge namene lahko povzroči motnje v delovanju.

Pri montaži klimatskih naprav v bolnišnicah ali objektih z opremo za radijsko komunikacijo ustrezno poskrbite za zaščito pred motnjami zaradi električnega šuma. Frekvenčni menjalniki, visokofrekvenčna medicinska oprema in brezžična komunikacijska oprema ter generatorji električne energije lahko povzročijo motnje v delovanju klimatskega sistema. Prav tako lahko klimatski sistem moti delovanje navedene opreme zaradi električnega šuma, ki ga povzroča.

Napajalnih kablov ne povezujte v snop skupaj s signalnimi kabli, prav tako teh dveh vrst kablov ne dajajte v skupen kovinski kanal, da preprečite motnje v delovanju.

Ne odstranjujte zaščitne obloge ali plošče s tiskanim vezjem iz ohišja, da preprečite motnje v delovanju.

Vijakov ne smete preveč pritegniti, da ne poškodujete upravljalnika.

Uporabite ploški izvijač širine 4–5,5 mm (5/32–7/32 palca). Če uporabljate ožji ali širši izvijač, lahko poškodujete ohišje upravljalnika.

Ko je konica izvijača v reži, ga ne obračajte na silo, da ne poškodujete ohišja upravljalnika.

Za čiščenje upravljalnika ne uporabljajte benzena, razredčil ali krpe, prepojene s kemičnimi snovmi, da preprečite razbarvanje. Za čiščenje upravljalnika uporabljajte mehko krpo, namočeno v vodo z blagim detergentom, nato odstranite detergent z mokro krpo, na koncu pa obrišite preostalo vodo s suho krpo.

Zagotovite zaščito pred statično elektriko, da preprečite poškodbe upravljalnika.

Za priključitev kablov na blok s priključki ne uporabljajte nespajkanih priključnih sponk. Nespajkane priključne sponke lahko pridejo v stik s ploščo tiskanega vezja in povzročijo motnje v delovanju ali poškodbo pokrova upravljalnika.

Ne delajte odprtin v pokrovu upravljalnika, da ne poškodujete upravljalnika.

Daljinskega upravljalnika ne montirajte na mesto, ki je izpostavljeno neposredni sončni svetlobi, ali na mesto, kjer lahko temperatura preseže 40 °C (104 °F) ali pade pod 0 °C (32 °F), da preprečite deformacije in motnje v delovanju.

Upravljalnika ne montirajte na vrata nadzorne plošče. Vibracije in udarci lahko povzročijo motnje v delovanju upravljalnika ali njegov padec.

Kable pritrdite s sponkami, da preprečite prekomerno obremenitev bloka s priključki in pretrganje kablov.

Zgornjega dela ohišja upravljalnika ne obešajte za kabel, da preprečite pretrganje kabla in motnje v delovanju.

CD-ROM, ki je priložen upravljalniku Smart ME Controller



OPOZORILO

Ta CD-ROM je mogoče predvajati le v računalniškem CD- ali DVD-pogonu. Ne poskušajte predvajati CD-ROM-a v glasbenem CD-predvajalniku, ker lahko povzročite poškodbo zvočnikov in/ali vašega sluha.

CD-ROM, ki je priložen upravljalniku Smart ME Controller, vsebuje navodila za montažo in navodila za uporabo.

Vsi dokumenti so v datotekah PDF.

Za njihov ogled potrebujete računalnik z nameščenim programom Adobe® Reader® ali Adobe® Acrobat®.

»Adobe® Reader®« in »Adobe® Acrobat®« sta registrirani blagovni znamki družbe Adobe Systems Incorporated.

2 Imena komponent in dobavljeni deli

V paketu so dobavljeni spodaj navedeni deli.

Ime dela	Kol.
Daljinski upravljalnik (sprednji pokrov) *1	1
Daljinski upravljalnik (zgornji del ohišja) *1	1
Daljinski upravljalnik (spodnji del ohišja)	1
Križni vijaki z okroglo glavo M4 × 30 *2	4
Lesni vijaki 4,1 × 16 *2 (za montažo neposredno na steno)	4
Navodila za montažo (ta navodila)	1
Priročnik za preprosto upravljanje	1
CD-ROM (navodila za montažo, navodila za uporabo)	1



*1 Sprednji pokrov je že tovarniško nameščen na zgornji del ohišja.

*2 Metrični navoj vijaka po standardu ISO

*3 Kabel daljinskega upravljalnika ni priložen.

3 Terensko dobavljeni deli/potrebna orodja

(1) Terensko dobavljeni deli

Ime dela	Kol.	Opombe
Dvojna stikalna omarica	1	Ni potrebno pri montaži neposredno na steno
Tanek kovinski kanal	Po potrebi	
Protimatica in nacevek	Po potrebi	
Kabelski ovoj	Po potrebi	Potrebno pri napeljevanju kabla daljinskega upravljalnika vzdolž zidu
Kit	Po potrebi	
Vijačno sidro Molly	Po potrebi	
Kabel daljinskega upravljalnika (2-žilni oklopljeni kabel s presekom 0,3-mm ² (AWG22))	Po potrebi	Če je kabel daljinskega upravljalnika daljši od 10 m (32 čevljev), uporabite električno žico, ki ustreza naslednjim specifikacijam: CVVS: 1,25 mm ² (standard AWG 16) ali ekvivalent CPEVS: ø1,2 mm (standard AWG 16) ali ekvivalent

(2) Potrebna orodja

- Ploščati izvijač (širina: 4–5,5 mm (5/32–7/32 palca))
- Nož ali kleščice
- Drugo orodje

4 Diagram sistema

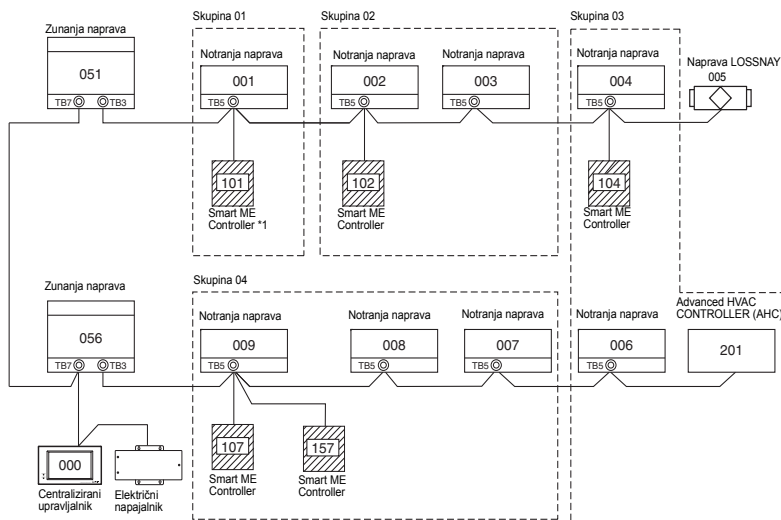

*1 Koefficient porabe energije upravljalnika Smart ME Controller znaša »0,5«, koefficient daljinskega upravljalnika ME (PAR-F27MEA) pa znaša »0,25«.

Če je v sistemu večje število upravljalnikov Smart ME Controller in skupna potrebna energija presega napajalno zmogljivost zunanje naprave, bo treba uporabiti ojačevalnik prenosa (PAC-SF46EPA).

Zunanja naprava	Ojačevalnik prenosa	Notranja naprava	Smart ME Controller
32	25	1 (*1)	0,5

*1: »7« za modela P200 in P250

(1) Ožičenje v smeri od daljinskega upravljalnika

- Priključite na TB5 (blok s priključki za prenosni kabel med notranjo in zunanjo napravo) na kateri koli notranji napravi v istem sistemu M-NET.
- Blok s priključki nima polarnosti. Priključite na priključka M1 in M2.

(2) Delovanje v skupini (skupine 01, 02, 03 in 04)

- Glavni notranji napravi v skupini dodelite najnižji naslov. Naslov daljinskega upravljalnika nastavite na številko, ki ustreza naslovu glavne notranje naprave, povečanemu za 100.

(3) Na notranjo napravo ali skupino notranjih naprav lahko priključite do dva daljinska upravljalnika (glavnega in podrejenega).

- Glavni in podrejeni daljinski upravljalnik priključite na način, opisan v točki (1) zgoraj.
- Prepričajte se, da ste določili naslov glavnega in podrejenega daljinskega upravljalnika. Naslov podrejenega daljinskega upravljalnika nastavite na številko, ki ustreza naslovu glavne notranje naprave, povečanemu za 150.

PAZLJIVO

- Daljinskih upravljalnikov ne smete zvezati skupaj. Na blok s priključki daljinskega upravljalnika lahko priključite le en kabel.
- Daljinski upravljalnik ME in daljinski upravljalnik MA ne smeta biti priključena v isto skupino.



5 Pravila pri montaži

Ta daljinski upravljalnik je namenjen za stensko montažo. Montirate ga lahko v stikalno omarico ali neposredno na steno. Pri montaži neposredno na steno lahko kable napeljete skozi zadnji ali zgornji del daljinskega upravljalnika.

(1) Izbira mesta montaže

Daljinski upravljalnik (stikalno omarico) montirajte na mesto, kjer so izpolnjeni spodaj navedeni pogoji.

(a) Ploska površina

(b) Mesto, kjer lahko daljinski upravljalnik natančno izmeri temperaturo in vlažnost prostora

Senzorji za merjenje temperature prostora so na notranji napravi in na daljinskem upravljalniku. Če senzor na daljinskem upravljalniku nadzira temperaturo prostora, glavni daljinski upravljalnik nadzira temperaturo prostora. Če uporabljate senzor na daljinskem upravljalniku, upoštevajte spodnja navodila.

- Da bosta temperatura in vlažnost prostora natančno izmerjeni, montirajte daljinski upravljalnik proč od neposredne sončne svetlobe, virov toplote in odprtine za izpust zraka na klimatski napravi.
- Daljinski upravljalnik montirajte na mesto, kjer lahko senzor izmeri reprezentativno temperaturo in vlažnost prostora.
- Daljinski upravljalnik montirajte tako, da okrog temperaturnega senzorzja na upravljalniku ne bodo speljani kabli in da dovod zraka ne bo oviran, sicer senzor ne bo mogel natančno izmeriti temperature in vlažnosti v prostoru.
- Če je bil upravljalnik 60 ur izpostavljen visoki stopnji vlažnosti (nad 80 % relativne vlažnosti), bo izmerjena vrednost vlažnosti od dejanske odstopala za 3 % relativne vlažnosti. Ko vlažnost v prostoru pade pod 80 % relativne vlažnosti, to odstopanje postopno preneha.
- Upravljalnika ne montirajte na mesto, ki je izpostavljeno visokim koncentracijam kislih, alkalnih ali hlapljivih organskih snovi.
- Če je dlje časa izpostavljen cigaretnemu dimu, lahko pride do odstopanja izmerjene vlažnosti.

(c) Daljinski upravljalnik montirajte na mesto, kjer je mogoče pravilno zaznati prisotnost oseb in svetlost.

Daljinski upravljalnik je opremljen s senzorjem prisotnosti oseb in senzorjem svetlosti. Vsak senzor ima svoje območje zaznavanja.

- Daljinski upravljalnik montirajte na mesto, kjer območje pokritosti zajema ustrezen del prostora. Največja razdalja, na kateri lahko senzor zazna prisotnost oseb, znaša približno 10 m (32 čevljev).

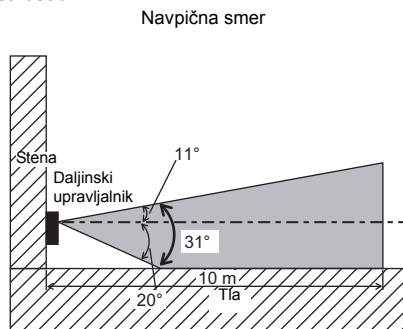
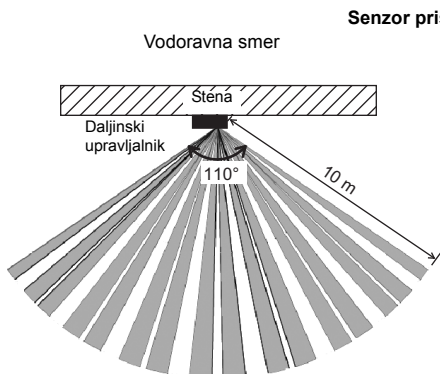

■: Območje zaznavanja

* Senzor prisotnosti oseb je zaradi svoje narave bolj občutljiv za premikanje skozi območje, označeno z ■, v prečni smeri, kot za premikanje neposredno proti senzorju.

Senzor prisotnosti oseb zaznava prisotnost glede na temperaturno razliko med osebami in njihovo okolico.

Povedano natančneje, za povečanje občutljivosti senzorja za premike oseb je senzor prisotnosti oseb zasnovan tako, da zaznava spremembe v količini infrardeče svetlobe, ki jo oddajajo objekti – vključno s telesi ljudi – v območju zaznavanja.

Če ni premikanja, senzor prisotnosti oseb ne bo zaznal prisotnosti.

Tudi če je temperaturna razlika med prisotno osebo in okolico majhna, senzor postane manj občutljiv za zaznavanje prisotnosti.

- Mesto montaže izberite zelo previdno, da preprečite lažno zaznavanje prisotnosti.

K lažnemu zaznavanju senzorja prisotnosti oseb prispevajo naslednji dejavniki:

- Neposredna sončna svetloba, ki sije na daljinski upravljalnik
- Zračni dovod, ki je usmerjen neposredno na daljinski upravljalnik
- Ognjišče ali kamin v območju zaznavanja
- Prenosni grelnik (npr. vrtljiv električni grelnik) v območju zaznavanja
- Prekomerne vibracije ali močni udarci, ki jih utrpi daljinski upravljalnik
- Močan električni šum
- Premikanje majhnih živali, na primer mačk ali psov

Senzor svetlosti

Vodoravna smer

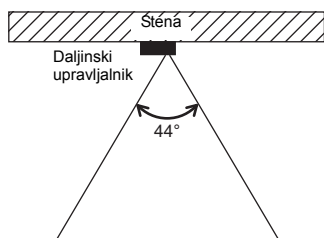

Slika 3

Navpična smer

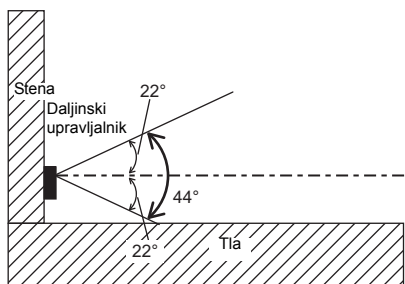

Slika 4

Varnostni ukrepi pri ravnanju z opremo

- Poskrbite, da leče ne bodo opraskane.
- Čez leče ne nameščajte samolepilnega traku ali etiket.
- Za čiščenje leč uporabljajte mehko krpo.

Pomembno

Upravljalnika ne montirajte na mesto, kjer je velika razlika med površinsko temperaturo daljinskega upravljalnika in dejansko temperaturo prostora.

Če je temperaturna razlika prevelika, morda ne bo mogoče ustrezno uravnati temperature prostora.

Daljinskega upravljalnika ne montirajte na mesto, ki je izpostavljeno neposredni sončni svetlobi, ali na mesto, kjer lahko temperature preseže $40\text{ }^{\circ}\text{C}$ ($104\text{ }^{\circ}\text{F}$) ali pade pod $0\text{ }^{\circ}\text{C}$ ($32\text{ }^{\circ}\text{F}$) oz. kjer se lahko relativna vlažnost dvigne nad 90 % ali pade pod 20 %, da preprečite deformacije in motnje v delovanju.

Da zmanjšate tveganje motenj v delovanju, upravljalnika ne montirajte na mesto, kjer lahko pride v stik z vodo ali oljem, ali na mesto, izpostavljeno kondenzatu ali koroziji.

Daljinskega upravljalnika ne montirajte neposredno na električno prevodne predmete, kot je nepobarvana kovinska plošča.

Če želite uporabljati funkcijo pomoči pri varčevanju z energijo v sistemu, ki vsebuje glavne in podrejene daljinske upravljalnike, aktivirajte funkcijo le na daljinskem upravljalniku, ki pokriva največje območje.

(2) Potreben prostor za montažo

Okrog daljinskega upravljalnika pustite toliko prostora, kot je prikazano na spodnji sliki, ne glede na to, ali upravljalnik montirate v stikalno omarico ali neposredno na steno. Če ne boste pustili dovolj prostora, bo demontaža daljinskega upravljalnika otežena.

Tudi na sprednji strani daljinskega upravljalnika pustite dovolj prostora za normalno uporabo.

Potreben prostor okrog daljinskega upravljalnika

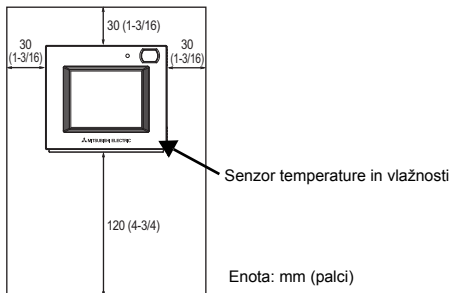

(3) Montaža

Pomembno

Pri rokovanju s ploščami s tiskanim vezjem bodite previdni, da jih ne poškodujete s statično elektriko. Čeprav so plošče s tiskanim vezjem prekrite z izolacijsko prevleko, je del plošče odkrit. Bodite izredno previdni in pazite, da vaši prsti ne bodo prišli v stik s ploščo s tiskanim vezjem.

Daljinski upravljalnik lahko montirate v stikalno omarico ali neposredno na steno. Glede na izbrano možnost izvedite ustrezen postopek montaže.

① V steno izvrtajte luknjo.

■ Montaža v stikalno omarico

- V steno izvrtajte luknjo in namestite stikalno omarico na steno.
- Povežite stikalno omarico s cevjo za kabel.

■ Montaža neposredno na steno

- V steno izvrtajte luknjo in skozi njo napeljite kabel.
* Če kabel daljinskega upravljalnika speljete vzdolž stene, ne potrebujete luknje za kabel.

② Odprtino za kabel zatesnite s kitom.

■ Montaža v stikalno omarico

- Odprtino za kabel na mestu stika stikalne omarice in cevi za kabel zatesnite s kitom.

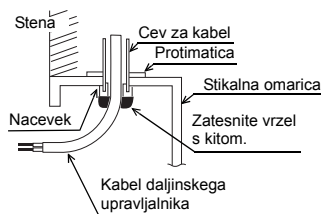

Zatesnite vrzel med kabli in odprtinami za kable s kitom, da zmanjšate tveganje električnega udara, motenj v delovanju ali ognja.

③ Pripravite spodnji del ohišja daljinskega upravljalnika.

* Naslednji postopek uporabite le, če montirate neposredno na steno in speljete kabel daljinskega upravljalnika vzdolž stene.

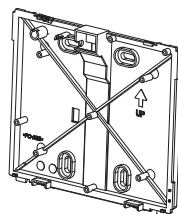

Spodnji del ohišja

- Z nožem ali kleščami izrežite stanjšan del na pokrovu (označen z osenčenim območjem na sliki na desni).

Opomba:

Pazite, da bodo robovi odprtine gladki, da ne bodo poškodovali žic.

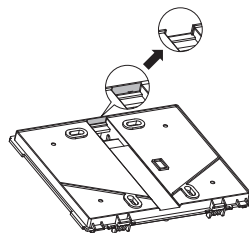

④ Namestite spodnji del ohišja.

- Odstranite oklop kabla, kot je na sliki na desni, in speljite kabel daljinskega upravljalnika za spodnji del ohišja. Namestite spodnji del ohišja.

■ Montaža v stikalno omarico

- Vsaj dva vogala stikalne omarice pritrдите z vijaki.

■ Montaža neposredno na steno

- Vsaj dva vogala daljinskega upravljalnika pritrдите z vijaki.
- Pritrditi morate vsaj zgornji levi in spodnji desni vogal daljinskega upravljalnika (gledano s sprednje strani), da se ne bo privzdigoval. (Uporabite vijačno sidro Molly ali podobno.)

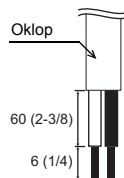

Enota: mm (palci)

■ Montaža v stikalno omarico

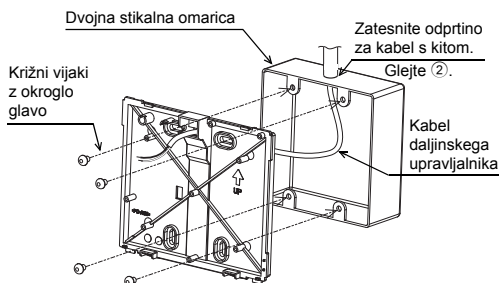

■ Montaža neposredno na steno

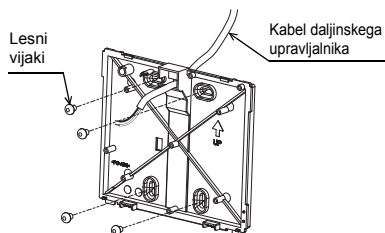

Pomembno

Vijakov ne smete preveč pritegniti, da ne poškodujete upravljalnika.

Ne delajte odprtin v pokrovu upravljalnika, da ne poškodujete upravljalnika.

5 Namestite zgornji del ohišja na spodnji del ohišja.

Na vrhu zgornjega dela ohišja sta montažna zatiča.

Zataknite zatiča v spodnji del ohišja in namestite zgornji del ohišja na njegovo mesto, da zaslišite klik. Preverite, ali je ohišje čvrsto nameščeno in ni privzdignjeno.

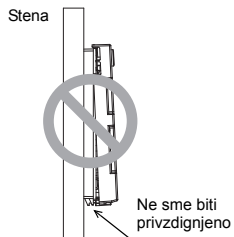
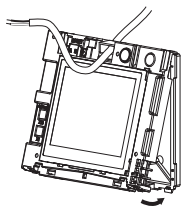

* Ob dobavi upravljalnika je sprednji pokrov pritrjen na zgornji del ohišja. Preden montirate zgornji del ohišja na steno, z njega odstranite sprednji pokrov. Glejte »1 Demontaža sprednjega pokrova« na strani 13.

6 Priključite kabel daljinskega upravljalnika na blok s priključki na zgornjem delu ohišja.

Priključite kabel daljinskega upravljalnika na blok s priključki.

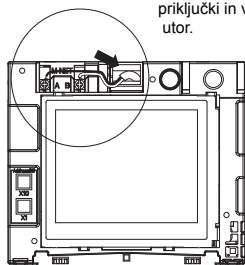
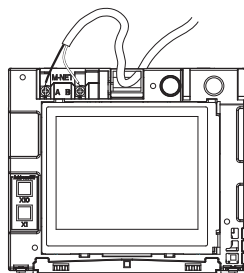

Priključite kabel na blok s priključki in vstavite kabel v utor.

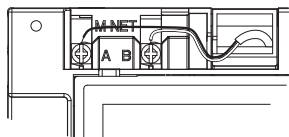

Koščke žic in ostanke izolacijskega materiala odstranite iz bloka s priključki, da zmanjšate tveganje električnega udara, kratkega stika ali motenj v delovanju.

Pomembno

Za priključitev kablov na blok s priključki ne uporabljajte nespajkanih priključnih sponk. Nespajkane priključne sponke lahko pridejo v stik s ploščo tiskanega vezja in povzročijo motnje v delovanju ali poškodbo pokrova upravljalnika.

Kable pritrdite s sponkami, da preprečite prekomerno obremenitev bloka s priključki in pretrganje kablov.

* Naslednji postopek uporabite le, če montirate neposredno na steno in v steno izvrtate luknjo.

- Odprtino, skozi katero je napeljan kabel, zatesnite s kitom.

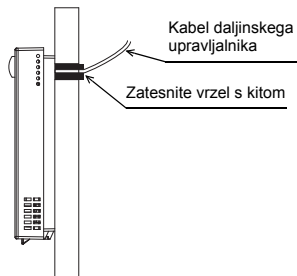

7 Določite naslove M-NET.

Vrtljiva stikala

Desetice (zgoraj)

Enice (spodaj)

(Primer: naslov 108)

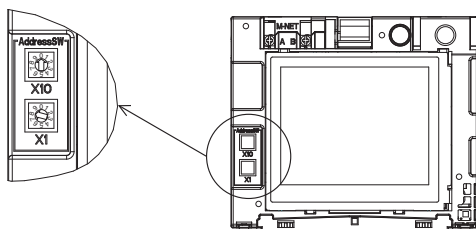

	Razpon naslovov	Način določitve naslova
Glavni daljinski upravljalnik	Od 101 do 150	Naslov, ki je enak najnižjemu naslovu v skupini, povečanemu za 100
Podrejeni daljinski upravljalnik	Od 151 do 200	Naslov, ki je enak najnižjemu naslovu v skupini + 150

Nastavitev vrtljivega stikala	Naslov
Od 01 do 99	101–199 s stotico samodejno nastavljeno na 1
00	200

* Tovarniška nastavitev vrtljivih stikal je 01.

** Naslov M-NET lahko spremenite ne glede na to, ali je upravljalnik pod električnim napajanjem ali ne.

Zaslon bo preklopil na zaslon [Zagon].

Informacije o skupinah za notranje naprave in naprave AHC bodo izbrisane, vse druge informacije pa bodo ohranjene.

Pomembno

Naslov določite tako, da obrnete vrtljivo stikalo z izvijačem z natančno oblikovano konico [ploščati, širina 2,0 mm (1/16 palca)] in z navorom, ki znaša manj kot 19,6 N, da ne poškodujete vrtljivih stikal.

8 Namestite sprednji pokrov na zgornji del ohišja.

Na vrhu sprednjega pokrova sta montažna zatiča.

Zataknite zatiča v zgornji del ohišja in namestite sprednji pokrov na njegovo mesto, da zaslišite klik. Preverite, ali je ohišje čvrsto nameščeno in ni privzdignjeno.

Pomembno

Pri pritjevanju sprednjega pokrova na zgornji del ohišja pritisčajte tako dolgo, da se deli s klikom zaskočijo na svoje mesto. Če se ne zaskočijo pravilno, lahko odpadejo in povzročijo telesne poškodbe, poškodbe upravljalnika ali motnje v delovanju.

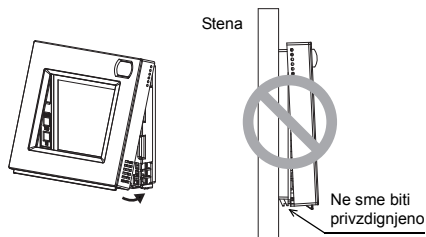

■ Montaža neposredno na steno (ko kabel poteka vzdolž stene)

- Napeljite kabel skozi odprtino za kabel na vrhu daljinskega upravljalnika.
- Odrezan del pokrova zatesnite s kitom.
- Uporabite kabelski ovoj.

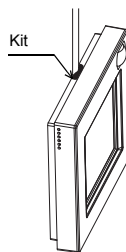

Montaža je končana.

Pri demontaži ravnajte po spodnjih navodilih.

• Demontaža sprednjega pokrova in zgornjega dela ohišja

① Demontaža sprednjega pokrova

Vstavite ploščati izvijač (širine 5,5 mm (7/32 palca) ali manj) v eno izmed dveh zarez na dnu daljinskega upravljalnika, kot je prikazano na sliki na desni.

Narahlo potisnite konico ploščatega izvijača v smeri puščice na sliki, da odstranite sprednji pokrov.

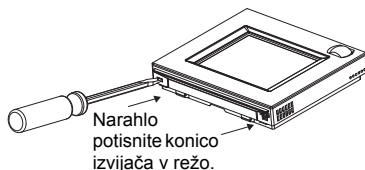

② Demontaža zgornjega dela ohišja

Vstavite ploščati izvijač (širine 5,5 mm (7/32 palca) ali manj) v eno izmed dveh zarez na sprednji strani daljinskega upravljalnika, kot je prikazano na sliki na desni.

Potisnite konico ploščatega izvijača v smeri puščice na sliki, da odstranite zgornji del ohišja.

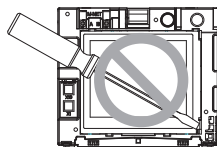
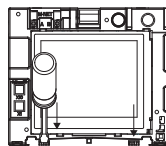

Pomembno

Uporabite ploski izvijač širine 4–5,5 mm (5/32–7/32 palca). Če uporabljate ožji ali širši izvijač, lahko poškodujete ohišje upravljalnika.

Izvijača ne potisnite premočno v režo, da ne boste poškodovali nadzorne plošče.

Ko je konica izvijača v reži, ga ne obračajte na silo, da ne poškodujete ohišja upravljalnika.

6 Pomembno

■ Mogoča so odstopanja med izmerjeno temperaturo prostora pri steni in dejansko temperaturo prostora.

Če so izpolnjeni spodnji pogoji, priporočamo uporabo temperaturnega senzorja na notranji napravi.

- Premikanje zraka v prostoru je šibko.
- Med temperaturo stene in dejansko temperaturo prostora je velika razlika.
- Druga stran stene je neposredno izpostavljena zunanjemu zraku.

OPOMBA: Če se temperatura naglo spreminja, je morda ne bo mogoče natančno izmeriti.

■ Navodila za nastavev temperaturnega senzorja preberite v naslednjem priročniku: Navodila za montažo notranje naprave za City Multi.

■ Na upravljalni plošči na sprednjem pokrovu je ob dobavi tovarniško nameščena zaščitna folija.

Pred uporabo snemite zaščitno folijo z upravljalne plošče.

2. poglavje: Začetna nastavitve

To poglavje vsebuje informacije o nastavitvah, ki jih je treba opraviti v času montaže. Pazljivo preberite navodila in opravite ustrezne nastavitve. Navodila za montažo daljinskega upravljalnika preberite v 1. poglavju: »Montaža«, navodila za priključitev kabla upravljalnika na klimatsko napravo in za montažo klimatske naprave pa preberite v navodilih za montažo klimatske naprave. Po končani montaži ne pozabite vseh navodil izročiti končnemu uporabniku.

1 Začetne nastavitve

(1) Nastavitve ob prvem zagonu

Preden vklopite upravljalnik, se prepričajte, da so upravljalnik, notranje naprave in zunanje naprave pravilno montirani v skladu z navodili v ustreznih priročnikih. Vključite upravljalnik in naprave.

- Ta navodila so namenjena samo za prvi zagon po dobavi naprave iz tovarne. Če je bila nastavitve že kdaj spremenjena (četudi samo enkrat), se pojavno okno ali nastavitveni zasloni, opisani spodaj, morda ne bodo pojavili.

(a) Pojavi se zaslon za izbiro jezika.

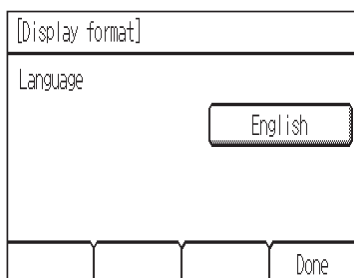

- ① Dotaknite se gumba, da izberete jezik po svoji izbiri.
- ② Dotaknite se gumba [Done].

(b) Pojavi se zagonski zaslon.

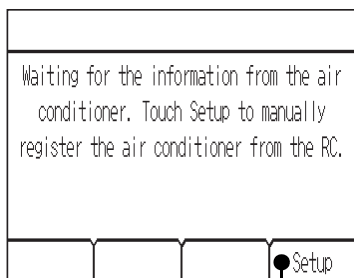

[Primer 1] Osnovna nastavitve (vključno z nastavitvijo, opravljeno ob priključitvi systemskega upravljalnika)

Zaslon bo čez nekaj časa samodejno preklopil na zaslon HOME.

Po potrebi spremenite začetne nastavitve.

(Glejte 2. razdelek: »Meni Service«.)

* Če je osnovna nastavitve že bila opravljena, se ta zaslon ne bo pojavil.

[Primer 2] Ročna nastavitve z upravljalnika

Dotaknite se gumba [Setup], da se pojavi zaslon [Setup] (nastavitve).

Ko končate določanje nastavitve za »Group setting« (nastavitve skupine) in »Interlocked LOSSNAY« (sinhronizacija naprave LOSSNAY), se dotaknite gumba [Back], da zaženete sistem in se vrnete na zaslon Home. Lahko traja tudi do 7 minut, preden postane zaslon [General equipment] (splošna oprema) dostopen.

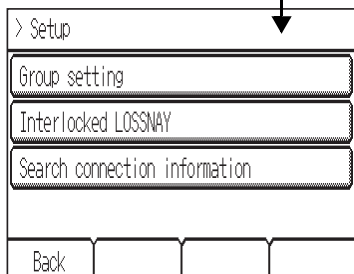

(2) Zaslón Setup (nastavitèv)

(a) Group setting (nastavitèv skupine)

Na tem zaslonu registrirate notranje naprave in naprave AHC, ki jih želite upravljati z upravljalnikom.

[Group setting]			
IC	Address	▼ 001 ▲	▲
001 002 003 004	Unit	IC	
005 006 007 008	Function	Set	Del
009 010 011 012			
013 014 015 016			
AHC 201			
Back			

- 1 V polju [Address] izberite naslov notranje naprave ali naprave AHC.
Število naprav, ki jih je mogoče registrirati.
Notranja naprava: največ 16 naprav
AHC: največ 1 naprava
* Naprave AHC ni mogoče upravljati z upravljalnikom, razen če so v sistemu registrirane notranje naprave.
- 2 Dotaknite se gumba [Set], da registrirate naslov, ali gumba [Del], da izbrišete naslov.
 - Uspešna registracija/brisanje naslova:
Registriran(-i) naslov(-i) se izpiše(-jo) na levi strani zaslona.
Izbrisani naslovi niso prikazani na zaslonu.
 - Napaka:
Izpiše se »Request denied.« (Zahteva zavrnjena.) ali »Is not to be connected« (Ne sme biti priključena).

(b) Interlocked LOSSNAY (sinhronizacija naprave LOSSNAY)

To funkcijo uporabite, če želite sinhronizirati delovanje notranjih naprav in naprav LOSSNAY.

[Interlocked LOSSNAY]			
001 IC 007 IC	Add. 1	▼ 001 ▲	▲
002 IC 008 IC	Add. 2	▼ 013 ▲	▲
003 IC 009 IC	Function	Set	Conf Del
004 IC 010 IC			
005 IC 011 IC			
006 IC 012 IC			
Back			

- 1 Registracija naprav LOSSNAY
Izberite naslov notranje naprave v polju Add. 1.
Izberite naslov sinhronizirane naprave LOSSNAY v polju Add. 2. Pritisnite gumb [Set], da shranite nastavitve.
- 2 Iskanje nastavitèv sinhronizacije
Pritisnite gumb [Conf], da se v levem stolpcu prikažejo naslovi naprav, ki so sinhronizirani z napravo, katere naslov ste vnesli v polje Add. 1.
- 3 Brisanje nastavitèv sinhronizacije
Ko opravite zgornji korak 2, v polju Add. 2 izberite naslov, ki ga želite izbrisati, in pritisnite gumb [Del].

Ko je postopek nastavitve ali brisanja uspešno končan, se pod poljem [Function] na zaslonu pojavi napis »Completed« (Končano).
Če postopek nastavitve ali brisanja ni bil uspešen, se pod poljem [Function] na zaslonu pojavi napis »Request denied« (Zahteva zavrnjena).

(c) Search connection information (iskanje informacij o povezavi)

Na tem zaslonu podate napravo in poiščete upravjalnike, ki so povezani z njo.

[Search connection information]			
001 IC	Address		
002 IC			
003 IC	Function		
004 IC			
005 IC			
006 IC			
Back			

- 1 V polju [Address] izberite naslov.
- 2 Dotaknite se gumba [Conf], da začnete iskanje sinhroniziranih naprav.
Rezultati se izpišejo v stolpcu na levi. (Če je najdenih več naprav, se naslovi, ki jih ni mogoče izpisati na prvi strani, izpišejo na naslednjih straneh.)
 - Napaka pri iskanju:
Prikaže se napis »Request denied.« (Zahteva zavrnjena.).

Ko končate določanje nastavitev, se dotaknite gumba [Back] na zaslonu [Setup] (nastavitve). Pojavi se obvestilo »Collecting the information from the air conditioner.« (Zbiranje informacij iz klimatske naprave.), zaslon pa nato preklopi na zaslon HOME. To pomeni, da je postopek nastavitve končan. Če želite opraviti še kakšne druge nastavitve, na zaslonu HOME odprite meni Service (Servis).

2 Meni Service

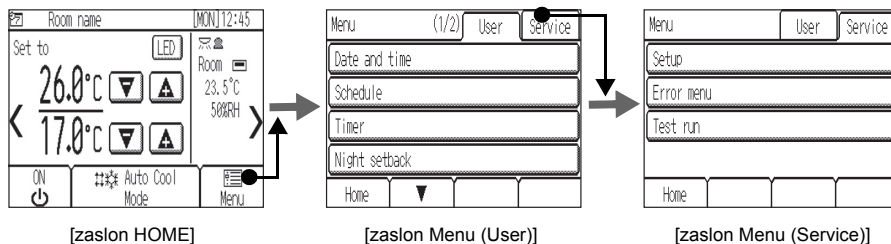

Za dostop do zaslona Menu (Service) in nekaterih nastavitev na zaslonu Menu (User) je potrebno geslo.

- Začetno geslo za Service je »9999«. Začetno geslo za User je »0000«. Po potrebi zamenjajte geslo, da preprečite nepooblaščen dostop.
- Poskrbite, da bo geslo na voljo vzdrževalnemu in drugemu osebju, ki mora imeti dostop do naprave.
- Geslo lahko spremenite v poljubno štirimestno število. Na strani [Login page] (Stran za prijavo) vnesite staro geslo, se dotaknite gumba [Change], nato vnesite novo geslo.
- Če geslo pozabite, se prijavite z glavnim geslom.
Glavno geslo za Service in User: 1056

■Elementi menija Service

Element	Podrobnosti	Opis	Nastavitev	Privzeta vrednost	
(1) Setup (Nastavitvev)	(a)	Group setting (nastavitvev skupine)	Skupinske nastavitve za notranje naprave in napravo AHC	Glejte 1. razdelek, »Začetne nastavitve« (2) »Zaslon Setup (nastavitvev)«.	–
	(b)	Interlocked LOSSNAY (sinhronizacija naprave LOSSNAY)	Nastavitve sinhronizacije med notranjimi napravami in napravami LOSSNAY		
	(c)	Search connection information (iskanje informacij o povezavi)	Iskanje in prikaz naprav, ki so povezane z določeno napravo.		
	(d)	Cool/Heat display (prikaz hlajenja/gretja)	Vklop in izklop prikaza oznake načina delovanja (Cool/Heat (hlajenje/gretje)) na zaslonu HOME, medtem ko naprave obratujejo v načinu delovanja Auto.	Izberite med možnostma Show/Hide (prikaži/skrjij).	Auto (samodejno): Show (prikaži)
	(e)	Temperature sensor offset (odstopanje senzorja temperature)	Nastavitev odstopanja odčitka vgrajenega senzorja temperature. *1	Nastavite vrednost odstopanja. (-5 °C ~ +5 °C) (-10 °F ~ +10 °F)	Offset (odstopanje): 0,0 °C (0 °F)
	(f)	Humidity sensor offset (odstopanje senzorja vlažnosti)	Nastavitev odstopanja odčitka vgrajenega senzorja vlažnosti.	Nastavite vrednost odstopanja. (-10 % ~ +10 %)	Offset (odstopanje): 0 %
	(g)	Room name (ime prostora)	Vnos imen prostorov (do 16 znakov). Imena, ki jih vnesete tukaj, se izpišejo na zaslonu HOME.	Uporabite kombinacijo velikih črk, malih črk, števil in simbolov.	Prazno
	(h)	Telephone number (telefonska številka)	Vnos telefonske številke oseba za vzdrževanje (do 13 mest). Ta številka bo prikazana na zaslonu, ki se pojavi, ko pride do napake.	Uporabite številke in vezaje.	Prazno
	(i)	IC function setting (nastavitve funkcije IC)	Določanje nastavitvev notranjih naprav z upravljalnika. * Podrobnejša pojasnila posameznih nastavitvenih elementov preberite v navodilih za montažo notranje naprave.	Bo pojasnjeno kasneje	–
	(j)	LED color adjustment (prilagoditev barve lučke LED)	Nastavitev barve indikatorske lučke LED.*2	Določi razmerje med barvami R (Red (Rdeča)), G (Green (Zelena)) in B (Blue (Modra)).	Modra: R, G, B=0, 0, 100 S. modra: R, G, B=0, 40, 60 Purpurna: R, G, B=40, 0, 100 Rdeča: R, G, B=100, 0, 0 Roza: R, G, B=80, 20, 40 Oranžna: R, G, B=100, 40, 0 Rumena: R, G, B=60, 80, 0 Zelena: R, G, B=0, 100, 0 Rumeno zelena: R, G, B=40, 100, 0 Bela: R, G, B=80, 100, 40
	(k)	Reset RC (ponastavi RC)	Inicializacija pomnilnika upravljalnika. *3	Dotaknite se gumba Reset (ponastavi).	–
	(l)	AHC port name (ime vrat AHC) *4	Spreminjanje imen vrat AHC (do 20 znakov). Ta imena je mogoče ponastaviti na privzeta imena.	Gumb Set: prikljče zaslon za preimenovanje vrat AHC. Gumb Reset: spremeni vsa imena vrat na privzeta imena.	Prazno

Element	Podrobnosti		Opis	Nastavitev	Privzeta vrednost
(2) Meni Error (napaka)	(a)	Self check (samodejni pregled)	Preverjanje zgodovine napak izbrane naprave in ponastavitev zgodovine napak.	Določi naprave, ki jih želite nadzirati, in izpiše zgodovino napak. Gumb Reset: Izbriše zgodovino napak.	–
(3) Test run (preizkusni zagon)			Preizkus klimatskih naprav (razen AHC). Med preizkusnim obratovanjem se izpiše temperatura tekočinske cevi notranje naprave. Preizkusno obratovanje se samodejno konča v roku dveh ur.	Preizkusno obratovanje izpiše temperaturo tekočinske cevi notranje naprave na podanem naslovu.	–

- *1 Če je aktiviran temperaturni senzor na notranji napravi, ta nastavitev ne začne veljati.
- *2 Indikatorska lučka LED z barvo prikazuje stanje delovanja klimatskih naprav. Preberite razdelek »Indikatorska lučka LED« v navodilih za uporabo.
- *3 Vse nastavitve bodo povrnjene na privzete vrednosti.
- *4 Če v skupini ni registrirane nobene naprave AHC, se ime vrat AHC ne bo pojavil.

[Varnostno kopiranje podatkov med izpadom električnega napajanja]

Vsi podatkovni elementi razen (1)-(k) Reset RC (ponastavi RC) in (3) Test run (preizkusni zagon) so stabilni in bo njihovo varnostno kopiranje potekalo tudi med izpadom električnega napajanja. Podatkovni elementi (1)-(a), (b), (c), (i) in (2)-(a) bodo varnostno kopirani na strani klimatske naprave.

(1) Meni Setup (nastavitve)

- (a) Group setting (nastavitve skupine)
Glejte 1. razdelek, »Začetne nastavitve« (2) »Zaslon Setup (nastavitve)«.
- (b) LOSSNAY interlock (sinhronizacija naprave LOSSNAY)
Glejte 1. razdelek, »Začetne nastavitve« (2) »Zaslon Setup (nastavitve)«.
- (c) Search connection information (iskanje info. o povezavi)
Glejte 1. razdelek, »Začetne nastavitve« (2) »Zaslon Setup (nastavitve)«.
- (d) Cool/Heat display (prikaz hlajenja/gretja)

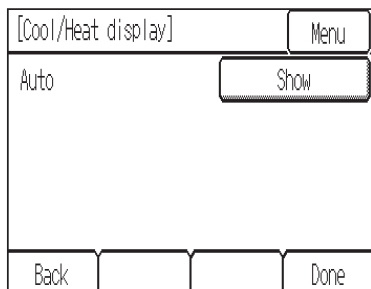

- (e) Temperature sensor offset (odstopanje senzorja temperature)

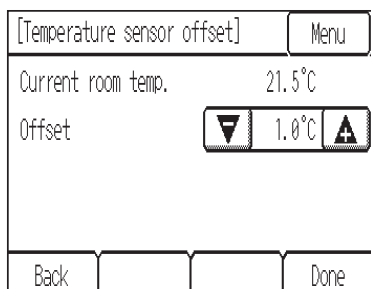

* Temperatura v polju [Current room temp.] prikazuje temperaturo, izmerjeno z vgrajenim temperaturnim senzorjem v daljinskem upravljalniku.

** Če spremenite vrednost odstopanja, lahko traja do 1 minuto, preden se sprememba odrazi v prikazu temperature na zaslonu Home.

- (f) Humidity sensor offset (odstopanje senzorja vlažnosti)

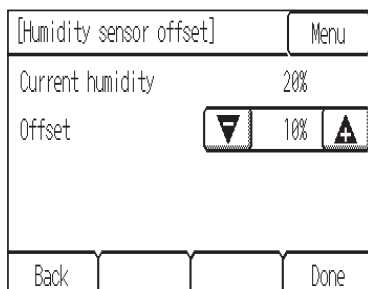

* Vlažnost v polju [Current humidity] prikazuje vlažnost, izmerjeno z vgrajenim senzorjem vlažnosti v daljinskem upravljalniku.

(g) Room name (ime prostora)

[Room name]	Menu
□	< > Del ABC
a b c d e f abc	
g h i j k l 1()	
m n o p q r AEB	
Back	Done

(največ 16 znakov)

(h) Telephone number (telefonska številka)

[Telephone number]	Menu
0-12-345-6789	< > Del
1 2 3 4 5 6	
7 8 9 0 -	
Back	Done

(največ 13 mest)

(i) IC function settings (nastavitve funkcije IC)

[IC Function settings]	Menu
M-NET address	▼ 001 ▲
Function number	▼ 100 ▲
Function setting	▼ 1 ▲
Function	Set Conf
Back	

- 1 V polju [M-NET address] izberite naslov notranje naprave. (Če izberete [Grp], bodo izbrane vse notranje naprave, ki jih nadzira upravljalec.)
- 2 V polju [Function number] izberite želeno številko funkcije.
- 3 Dotaknite se gumba [Conf], da potrdite trenutne nastavitve. Notranje enote bodo prejele trenutne nastavitve, rezultati pa bodo prikazani v polju [Function setting].
- 4 V polju [Function setting] izberite številko*, ki ustreza funkciji, ki jo želite nastaviti.
* Glejte navodila, ki ste jih prejeli z notranjo napravo.
- 5 Dotaknite se gumba [Set], da shranite nastavev v notranjo napravo.
 - Uspešno dokončanje postopka:
Prikaže se napis »Completed« (Končano).
 - Napaka:
Prikaže se napis »Request denied.« (Zahteva zavrnjena.).

(j) LED color adjustment (prilagoditev barve lučke LED)

[LED color adjustment]		Menu	
Color	White		
Red	▼	042	▲
Green	▼	070	▲
Blue	▼	028	▲
Back		Reset	Done

R (Red (Rdeča)), G (Green (Zelena)) in B (Blue (Modra)): »+«...Temneje, »-«...Svetleje
 Reset (ponastavi): povrne privzete nastavitve barve prikaza.

(k) Reset RC (ponastavi RC)

[Reset RC]		Menu	
RC settings will be reset.			
Back			Reset

(l) AHC port name (ime vrat AHC)

>> AHC port name		(1/4)	Menu
D001 Heater 1	Edit		
D002 Heater 2	Edit		
D003 Humidifier	Edit		
D004 Fan	● Edit		
Back	▼		Reset

[AHC Port Name]		Menu	
"		<	>
a	b	c	d
e	f	Del	ABC
g	h	i	j
k	l	1()	
m	n	o	p
q	r	AEB	
Back	▼		Done

(največ 20 znakov)

(2) Meni Error (napaka)

(a) Self check (samodejni pregled)

[Self check]	Menu
M-NET address	▼ 001 ▲
Back	● Conf



[Self check]	Menu
M-NET address	001
Error code	1302
Unit	0C
Unit address	051
Back	Reset

(3) Test run (preizkusni zagon)

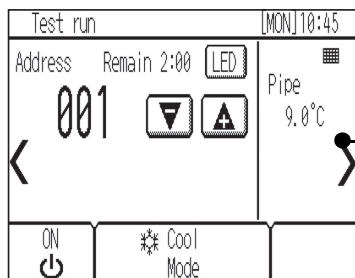

[Zaslon Test run]

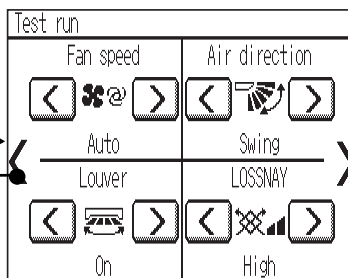

[Zaslon z nastavitvami notranje naprave]

- Pred preizkusnim zagonom preberite razdelek o preizkusnem obratovanju v navodilih za montažo notranje naprave.
- Med preizkusnim obratovanjem bodo notranje naprave prisilno delovale v vklopljenem stanju Thermo.
Med preizkusnim obratovanjem bodo dostopne vse funkcije, razen nastavljanja temperature.
- Če izberete naslov druge notranje naprave, lahko nadzirate temperaturo tekočinske cevi izbrane naprave.
- Preizkusno obratovanje se samodejno konča v roku dveh ur.

* Če z upravljalnikom nadzirate napravo AHC

Če želite nadzirati delovanje naprave AHC, se dotaknite gumba [<] na zaslonu [Test run] (preizkusni zagon) in pojdite na zaslon [General equipment] (splošna oprema).

Če želite nastaviti vlažnost za vlažilnik (če je priključen na napravo AHC), se dotaknite gumba [>] na zaslonu [Indoor unit setting] (nastavitve notranje naprave).

Tehnični podatki			
Vir napajanja		17–32 V enosmerno *1 (samo za priključitev na M-NET)	Električno se napaja iz zunanjih naprav prek prenosnega kabla M-NET. Koeficient porabe energije*2 upravljalnika Smart ME Controller znaša »0,5«.
Pogoji za obratovanje	Temperatura	Razpon obratovalne temperature	od 0 °C do +40 °C (od +32 °F do +104 °F)
		Razpon temperature skladiščenja	od -20 °C do +60 °C (od -4 °F do +140 °F)
	Vlažnost	od 20 % do 90 % relativne vlažnosti (brez kondenzacije)	
Teža		0,3 kg (11/16 funta)	
Zunanje mere (Š x V x G)		140 x 120 (123) x 25 (28,8) mm 5-17/32 x 4-3/4 (4-27/32) x 1 (1-5/32) palcev	
* Vrednosti v oklepajih pomenijo mere vključno s štrlečimi deli.			

*1 Ne uporabljajte enosmernih električnih napajalnikov za splošne namene.

*2 »Koeficient porabe energije« je koeficient za izračun relativne porabe energije naprav, ki se električno napajajo prek prenosnega kabla M-NET.

Glejte 4. razdelek: »Diagram sistema« v 1. poglavju teh navodil.

Opomba:

Ta oprema je bila preizkušena in je bilo zanjo ugotovljeno, da ustreza omejitvam za digitalne naprave razreda B v skladu s 15. delom pravilnika FCC. Namen teh omejitev je zagotoviti razumno zaščito pred motnjami pri uporabi opreme v bivalnem okolju. Ta oprema proizvaja, uporablja in lahko oddaja radiofrekvenčno energijo. Če je ne namestite in uporabljate v skladu z navodili, lahko povzroči motnje v radijskih komunikacijah.

Vendar pa ni mogoče zagotoviti, da pri konkretni uporabi ne bo kljub temu prišlo do motenj.

Če ta oprema povzroča motnje v radijskem ali televizijskem sprejemu, kar lahko preverite tako, da opremo izklopite in znova vklopite, poskusite motnje odpraviti z enim ali več izmed naslednjih ukrepov:

- Spremenite usmerjenost sprejemne antene ali jo premestite.
- Povečajte razdaljo med opremo in sprejemnikom.
- Opremo priključite v električno vtičnico, ki ni v istem tokokrogu kot tista, v katero je priključen sprejemnik.
- Zaprosite za pomoč prodajalca ali izkušenega radijskega/televizijskega tehnika.



Ta izdelek je zasnovan in namenjen za uporabo v stanovanjskem in komercialnem okolju ter v okolju lahke industrije.

Ta izdelek temelji na naslednjih predpisih EU:

- Direktiva o elektromagnetni združljivosti 2004/108/ES
- Omejitev nevarnih snovi 2011/65/EU

Preden ta navodila predate končnemu uporabniku, navedite svoj naslov ali telefonsko številko za stik.

MITSUBISHI ELECTRIC CORPORATION

HEAD OFFICE: TOKYO BLDG., 2-7-3, MARUNOUCHI, CHIYODA-KU, TOKYO 100-8310, JAPAN

Authorized representative in EU: MITSUBISHI ELECTRIC EUROPE B.V.

HARMAN HOUSE, 1 GEORGE STREET, UXBRIDGE, MIDDLESEX UB8 1QQ, U.K.

Upravljački sustav CITY MULTI

Smart ME Controller PAR-U02MEDA

Priručnik za ugradnju

Za podjelu prodavačima i dobavljačima

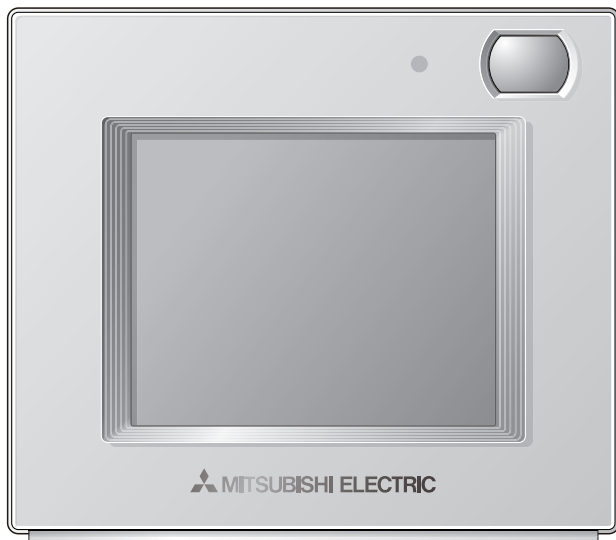

Hrvatski

Prije uporabe pažljivo pročitajte upute u ovom priručniku da biste se pravilno koristili proizvodom.

Sačuvajte ovaj priručnik za buduću uporabu.

CD-ROM, ovaj priručnik i jednostavni priručnik za rukovanje predajte svakom budućem korisniku.

Da bi se zajamčio siguran i pravilan rad daljinskog upravljača, treba ga ugraditi isključivo kvalificirano osoblje.

1. poglavlje Ugradnja

Ovaj priručnik za ugradnju opisuje postupak ugradnje uređaja Smart ME Controller koji se upotrebljava s Mitsubishi sustavom klimatizacijskog uređaja za zgrade, unutrašnjom jedinicom klimatizacijskog uređaja s izravnim proširenjem CITY MULTI (vrsta "-A" i noviji).



Prije početka ugradnje pažljivo pročitajte priručnik za ugradnju i knjigu uputa dostavljenu s daljinskim upravljačem. Nepridržavanje uputa može prouzročiti oštećenje opreme.

Informacije o ožičavanju i ugradnji jedinica klimatizacijskog uređaja potražite u priručniku za ugradnju. Nakon ugradnje priručnik predajte korisniku.

Smart ME Controller je vrsta ME daljinskih upravljača, a ponekad se kraće navodi kao ME daljinski upravljač.

1 | Mjere sigurnosti

- Prije ugradnje detaljno pročitajte sljedeće mjere sigurnosti.
- Pažljivo se pridržavajte ovih mjera u cilju sigurnosti.

 UPOZORENJE	Ukazuje na rizik od smrtne posljedice ili ozbiljne ozljede.
 OPREZ	Ukazuje na rizik od ozbiljne ozljede ili strukturnog oštećenja.

- Nakon što pročitate ovaj priručnik, proslijedite ga krajnjem korisniku za buduću upotrebu.
- Sačuvajte ovaj priručnik za buduću upotrebu i koristite se njime po potrebi. Ovaj priručnik trebao bi biti dostupan onom tko popravlja ili premješta upravljač. Pobrinite se da priručnik bude predan svakom budućem korisniku.

Sve električne radove mora obaviti kvalificirano osoblje.

Opće mjere sigurnosti

UPOZORENJE

Ne ugrađujte jedinicu na mjesta na kojima se nalaze velike količine ulja, pare, organskih otapala ili korozivnih plinova, primjerice sumpornog plina ili gdje se često upotrebljavaju kisele/alkalne otopine ili raspršivači. Ove tvari mogu nepovoljno utjecati na rad jedinice ili prouzročiti korodiranje nekih komponenti jedinice, što može prouzročiti strujni udar, kvarove, dim ili požar.

Da biste smanjili rizik od kratkog spoja, gubitaka struje, strujnog udara, kvarova, dima ili požara, ne perite upravljač vodom niti bilo kojom drugom tekućinom.

Da biste smanjili rizik od strujnog udara, kvarova, dima ili požara, ne upravljajte prekidačima niti dotičite druge električne dijelove mokrim rukama.

Da biste smanjili rizik od ozljeđivanja ili strujnog udara, prekinite rad i prekritje upravljač prije raspršivanja kemikalija oko njega.

Da biste smanjili rizik od ozljeđivanja ili strujnog udara, prije čišćenja, održavanja ili pregledavanja upravljača prekinite rad i isključite električno napajanje.

Ispravno postavite sve potrebne poklopce da biste spriječili ulazak prašine ili vlage u upravljač. Nakupljanje prašine i vode može prouzročiti strujni udar, dim ili požar.

Da biste smanjili rizik od ozljeđivanja, tijekom ugradnje, pregledavanja ili popravljavanja upravljača djecu držite na sigurnoj udaljenosti.

OPREZ

Da biste smanjili rizik od požara ili eksplozije, ne stavljajte zapaljive materijale niti upotrebljavajte zapaljive raspršivače u blizini upravljača.

Da biste smanjili rizik od oštećivanja upravljača, ne raspršujte insekticide ili druge zapaljive tvari na upravljač.

Da biste smanjili rizik od strujnog udara ili kvarova, ne dotičite ploču osjetljivu na dodir šiljastim ili oštrim predmetima.

Da biste smanjili rizik od ozljeđivanja ili strujnog udara, izbjegavajte kontakt s oštrim rubovima pojedinih dijelova.

Da biste izbjegli ozljeđivanje razbijenim staklom, ne primjenjujte veliku silu na staklene dijelove.

Da biste smanjili rizik od ozljeđivanja, nosite osobnu zaštitnu opremu dok radite na upravljaču.

Ne gledajte izravno u LED svjetlo jer to može prouzročiti oštećenje očiju.

Mjere sigurnosti tijekom ugradnje

UPOZORENJE

Ne ugrađujte upravljač na mjesta na kojima postoji rizik od curenja zapaljivog plina. Ako se zapaljivi plin nakupi oko upravljača, može se zapaliti i prouzročiti požar ili eksploziju.

Sigurno zbrinite ambalažni materijal. Plastične vreće predstavljaju opasnost od gušenja za djecu.

Poduzmite odgovarajuće mjere sigurnosti za slučaj potresa kako biste spriječili ozljeđivanja izazvana upravljačem.

Da biste spriječili ozljede, ugradite upravljač na ravnu površinu koja je dovoljno jaka za njegovu težinu.

OPREZ

Da biste smanjili rizik od kratkog spoja, gubitaka struje, strujnog udara, kvarova, dima ili požara, ne ugrađujte upravljač na mjesta izložena vodi niti u okolinu u kojoj nastaje kondenzacija.

Upravljač mora ugraditi kvalificirano osoblje u skladu s uputama navedenim u priručniku za ugradnju. Neispravna ugradnja može dovesti do strujnog udara ili požara.

Pri stavljanju poklopca i gornjeg dijela na donji dio pritisnite ga dok sigurno ne sjedne na mjesto. Ako nisu ispravno postavljeni na mjesto, mogu pasti i prouzročiti ozljeđivanje osoba, oštećenje upravljača ili kvarove.

Mjere sigurnosti tijekom ožičavanja

UPOZORENJE

Da biste smanjili rizik od oštećivanja upravljača, kvarova, dima ili požara, ne spajajte kabel za napajanje na signalne priključke.

Pravilno učvrstite kabele na mjesto i osigurajte odgovarajuću nezategnutost kabela koja neće prouzročiti napetost na priključcima. Nepravilno spojeni kabele mogu puknuti, pregrijati se i prouzročiti dim ili požar.

Da biste smanjili rizik od ozljeđivanja ili strujnog udara, isključite električno napajanje prije obavljanja električnih radova.

Sve električne radove mora obaviti kvalificirani električar prema lokalnim propisima, standardima i detaljnim uputama navedenim u priručniku za ugradnju. Nedostatak propusne moći kruga napajanja ili neispravna ugradnja može prouzročiti kvarove, strujni udar, dim ili požar.

Da biste smanjili rizik od curenja struje, pregrijavanja, dima ili požara, upotrijebite kabele ispravnog promjera s odgovarajućom strujnom vodljivošću.

OPREZ

Da biste smanjili rizik od strujnog udara, kratkog spoja ili kvarova, držite komadiće žice i ostatke nastale guljenjem oklopljenih kabela podalje od priključaka.

Da biste smanjili rizik od kratkog spoja, curenja struje, strujnog udara ili kvarova, spriječite kontakt između kabela i rubova upravljača.

Da biste smanjili rizik od strujnog udara, kvarova ili požara, izolirajte kitom prazninu između kabela i pristupnih rupa za kabele.

Mjere sigurnosti prilikom premještanja ili popravljanja upravljača

UPOZORENJE

Upravljač smije popravljati ili premještatati samo kvalificirano osoblje.
Nemojte rastavljati ili izvoditi preinake na upravljaču.
Neispravna ugradnja ili popravljanje može prouzročiti ozljede, strujni udar ili požar.

OPREZ

Da biste smanjili rizik od kratkog spoja, strujnog udara, požara ili kvarova, nemojte dodirivati strujnu ploču alatom ili rukama i spriječite nakupljanje prašine na strujnoj ploči.

Dodatne mjere sigurnosti

Da biste izbjegli oštećenje upravljača, pri ugradnji, pregledavanju ili popravljanju upravljača upotrijebite odgovarajući alat.

Ovaj upravljač predviđen je za uporabu isključivo uz sustav održavanja zgrada tvrtke Mitsubishi Electric. Uporaba ovog upravljača uz druge sustave ili u druge svrhe može prouzročiti kvarove.

Poduzmite odgovarajuće mjere protiv međusobnog djelovanja električnog šuma prilikom ugradnje klimatizacijskih uređaja u bolnicama ili objektima s radiokomunikacijskom opremom. Inverteri, visokofrekvencijska medicinska ili bežična komunikacijska oprema, kao i generatori, mogu prouzročiti neispravan rad klimatizacijskog sustava. Klimatizacijski sustav također može nepovoljno djelovati na rad ovih vrsta opreme stvaranjem električnog šuma.

Da biste izbjegli kvarove, ne uvezujte zajedno kabele napajanja i signalne kabele i ne stavljajte ih u istu metalnu instalacijsku cijev.

Da biste spriječili kvarove, nemojte ukloniti zaštitnu foliju ili sklopovsku pločicu s kutije.

Da biste izbjegli oštećenje upravljača, nemojte previše zategnuti vijke.

Upotrijebite odvijač s plosnatom glavom širine oštrice 4-5,5 mm (5/32-7/32 inča). Uporaba odvijača užeg ili šireg vrha oštrice može oštetiti kutiju upravljača.

Da biste spriječili oštećenje kutije upravljača, nemojte silom okretati odvijač dok mu je vrh umetnut u otvor.

Da biste izbjegli gubitak boje, ne upotrebljavajte benzen, razrjeđivač ili kemijsku krpu za čišćenje upravljača. Da biste očistili upravljač, prebršite ga mekom krpom namočenom u vodu s blagim deterdžentom, obrišite deterdžent vlažnom krpom te uklonite vodu suhom krpom.

Da biste izbjegli oštećenje upravljača, zaštitite ga od statičkog elektriciteta.

Ne upotrebljavajte nezalemljene priključke za povezivanje kabela na priključke. Nezalemljeni priključci mogu doći u kontakt sa sklopovskom pločicom i prouzročiti kvarove ili oštećenje poklopca upravljača.

Da biste izbjegli oštećenje upravljača, ne bušite rupe na poklopcu upravljača.

Da biste izbjegli deformiranje i kvarove, ne ugrađujte daljinski upravljač na mjesta izložena izravnoj sunčevoj svjetlosti ili na mjesta na kojima temperatura okoline može prijeći 40°C (104°F) ili pasti ispod 0°C (32°F).

Ne ugrađujte upravljač na vrata upravljačke ploče. Izlaganje upravljača vibracijama ili udarima može dovesti do oštećenja upravljača ili prouzročiti njegov pad.

Držite kabele na mjestu pomoću stezaljki kako biste spriječili primjenu neodgovarajuće sile na priključak i pucanje kabela.

Da biste spriječili pucanje kabela i kvarove, ne ostavljajte gornji dio upravljača da visi na kabele.

CD-ROM isporučен s upravljačem Smart ME Controller

 UPOZORENJE	CD-ROM moguće je reproducirati samo u CD ili DVD pogonu. Ne pokušavajte reproducirati CD-ROM na audio CD playeru jer to može oštetiti sluh i/ili zvučnike.
--	--

CD-ROM isporučен s upravljačem Smart ME Controller sadrži priručnik za ugradnju i s uputama.

Svaki je dokument u PDF formatu.

Za čitanje dokumenata potrebno je računalo s instaliranim programom Adobe® Reader® ili Adobe® Acrobat®.

“Adobe® Reader®” i “Adobe® Acrobat®” registrirani su zaštitni znaci tvrtke Adobe Systems Incorporated.

2 Nazivi komponenata i isporučenih dijelova

Kutija sadrži sljedeće dijelove.

Naziv dijela	Količina
Daljinski upravljač (prednji poklopac) *1	1
Daljinski upravljač (gornji dio) *1	1
Daljinski upravljač (donji dio)	1
Vijci okrugle glave s križnim utorima M4×30 *2	4
Vijak za drvo 4,1×16 *2 (za ugradnju izravno na zid)	4
Priručnik za ugradnju (ovaj priručnik)	1
Jednostavni priručnik za rukovanje	1
CD-ROM (Priručnik za ugradnju, Knjiga uputama)	1

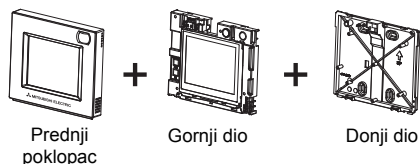

*1 Prednji poklopac već je postavljen na gornji dio prilikom tvorničke isporuke.

*2 Vijak s ISO metričkim navojima

*3 Kabel daljinskog upravljača nije uključen.

3 Dijelovi koji se nabavljaju na terenu/Potreban alat

(1) Dijelovi koji se nabavljaju na terenu

Naziv dijela	Količina	Napomene
Dvostruki preklopnik	1	Nije potreban za ugradnju izravno na zid
Instalacijska cijev od tankog metala	Prema potrebi	
Sigurnosna matica i čahura	Prema potrebi	
Poklopac kabela	Prema potrebi	Potrebno za polaganje kabela daljinskog upravljača duž zida
Kit	Prema potrebi	
Tipla	Prema potrebi	
Kabel daljinskog upravljača (0,3 mm ² (AWG 22) 2-žilni oklopljeni kabel)	Prema potrebi	Ako je kabel daljinskog upravljača duži od 10 m (32 ft), upotrijebite električni kabel koji zadovoljava sljedeće specifikacije. CVVS: 1,25 mm ² (standardni AWG 16) ili ekvivalentni CPEVS: ø1,2 mm (standardni AWG 16) ili ekvivalentni

(2) Potrebni alati

- Odvijač s ravnim vrhom (širina: 4-5,5 mm (5/32-7/32 inča))
- Nož ili oštra kliješta
- Različiti alati

4 Shema sustava

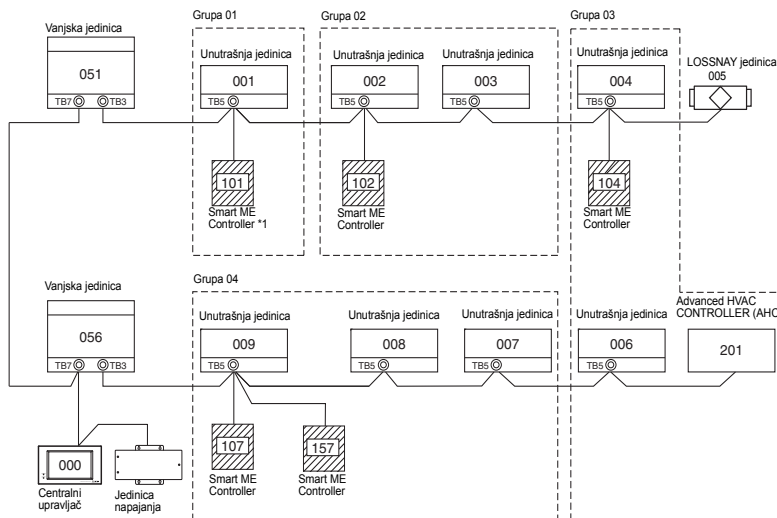

*1 Koeficijent potrošnje energije upravljača Smart ME Controller je "0,5", a ME daljinskog upravljača (PAR-F27MEA) je "0,25".

Ako ima više upravljača Smart ME Controllers, a ukupno napajanje koje im je potrebno premašuje mogućnosti napajanja s vanjske jedinice, bit će potreban pojačivač prijenosa (PAC-SF46EPA).

Vanjska jedinica	Pojačivač prijenosa	Unutrašnja jedinica	Smart ME Controller
32	25	1 (*1)	0,5

*1: "7" za modele P200 i P250

(1) Ožičenje s daljinskog upravljača

- Spojite na TB5 (priklučki za prijenosni kabel unutrašnja-vanjska jedinica) na bilo kojoj unutrašnjoj jedinici u istom M-NET sustavu.
- Priklučki nemaju polariteta. Spojite na priključke M1 i M2.

(2) Rad u grupi (Grupe 01, 02, 03 i 04)

- Dodijelite najmanju adresu glavnoj unutrašnjoj jedinici u grupi. Adresa daljinskog upravljača treba biti broj jednak adresi glavne unutrašnje jedinice plus 100.

(3) Na unutrašnju jedinicu ili grupu unutrašnjih jedinica moguće je spojiti do dva daljinska upravljača (glavni i sporedni).

- Spojite glavni i sporedni daljinski upravljač kako je opisano u točki (1) gore.
- Svakako odredite adrese glavnog i sporednog daljinskog upravljača. Adresa sporednog daljinskog upravljača treba biti broj jednak adresi glavne unutrašnje jedinice plus 150.

OPREZ

- Daljinski upravljači ne smiju biti zajedno ožičeni. Na priključke daljinskog upravljača smije biti spojen samo jedan kabel.
- U istoj grupi ne može biti spojen ME daljinski upravljač i MA daljinski upravljač.

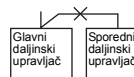

5 Način ugradnje

Ovaj daljinski upravljač predviđen je za ugradnju na zid. Može se ugraditi u preklopnik ili izravno na zid. Pri ugradnji izravno na zid kabele je moguće provući kroz stražnji ili kroz gornji dio daljinskog upravljača.

(1) Odabir mjesta za ugradnju

Ugradite daljinski upravljač (preklopnik) na mjesto koje zadovoljava sljedeće uvjete.

(a) Ravna površina

(b) Mjesto na kojem daljinski upravljač može mjeriti točnu temperaturu i vlažnost u prostoriji
Senzori za praćenje sobne temperature nalaze se na unutrašnjoj jedinici i na daljinskom upravljaču. Ako se sobna temperatura prati senzorom na daljinskom upravljaču, to vrši glavni daljinski upravljač. Pri uporabi senzora na daljinskom upravljaču slijedite upute navedene u nastavku.

- Da biste pratili stvarnu temperaturu i vlažnost u prostoriji, daljinski upravljač postavite dalje od izravne sunčeve svjetlosti, izvora topline i ispusne rešetke klimatizacijskog uređaja.
- Daljinski upravljač ugradite na mjesto na kojem senzor može mjeriti tipičnu temperaturu i vlažnost u prostoriji.
- Daljinski upravljač ugradite na mjesto gdje provedeni kabeli neće prolaziti pokraj senzora temperature na upravljaču, gdje nema prepreka za usis zraka jer u suprotnom senzor ne može točno mjeriti temperaturu i vlažnost u prostoriji.
- Nakon izlaganja upravljača velikoj vlazi (iznad 80% relativne vlažnosti) tijekom 60 sati, vrijednost otkrivanja vlažnosti može imati kolebanje od 3% relativne vlažnosti.
- Nakon što vlažnost u okolini padne ispod 80% relativne vlažnosti, kolebanje će se postupno smanjiti i nestati.
- Ne ugrađujte upravljač na mjestima gdje je izložen velikim koncentracijama kiseline, lužine ili hlapljivim organskim tvarima.
- Ako je upravljač dulje vrijeme izložen dimu cigareta, vrijednost otkrivanja vlažnosti imat će kolebanje.

(c) Daljinski upravljač ugradite na mjesto gdje je moguće pravilno otkrivanje nazočnosti i osvijetljenosti.

Daljinski upravljač ima senzor nazočnosti i senzor osvijetljenosti.

Svaki senzor ima područje otkrivanja.

- Ugradite daljinski upravljač na mjesto na kojem to područje pokriva odgovarajuću površinu prostorije.
- Maksimalna udaljenost na kojoj senzor otkriva nazočnost je približno 10 m (32 ft).

Senzor nazočnosti

Vodoravni smjer

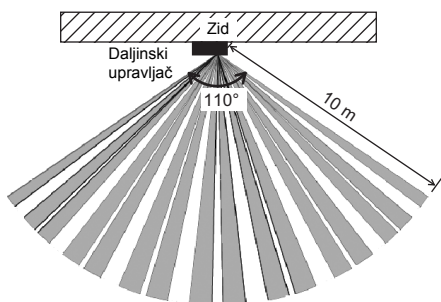

Okomiti smjer

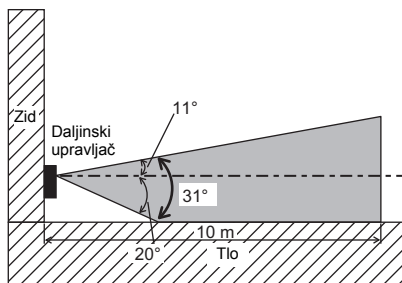

■: Područje otkrivanja

* Unutarnja je karakteristika senzora nazočnosti da je osjetljiviji na kretanje preko područja označenog ■ od kretanja ravno prema senzoru.

Senzor nazočnosti otkriva nazočnost na temelju razlike temperature između nazočne osobe i njezine okoline.

Preciznije, da bi se poboljšala osjetljivost senzora na kretanje nazočne osobe, senzor nazočnosti projektiran je tako da otkriva promjene u količini infracrvenog svjetla koje emitira predmet u području otkrivanja, uključujući i ljudska tijela.

Senzor nazočnosti neće otkriti nazočnost ako ne postoji kretanje.

Senzor postaje manje osjetljiv na nazočnost ako je razlika temperature između nazočne osobe i njezine okoline vrlo mala.

- Pažljivo odaberite mjesto ugradnje radi sprječavanja neispravnog otkrivanja.

Čimbenici koji doprinose neispravnom otkrivanju senzora nazočnosti

- Izravno sunčevo svjetlo usmjereno na daljinski upravljač
- Dovodni zrak usmjeren prema daljinskom upravljaču
- Kamin u području otkrivanja
- Prijenosni grijač (primjerice električni grijač sa žarnom niti) u području otkrivanja
- Pretjerane vibracije ili veliki udar na daljinski upravljač
- Jaki električni šum
- Kretanje malih životinja, poput mačaka i pasa

Senzor osvjetljenosti

Vodoravni smjer

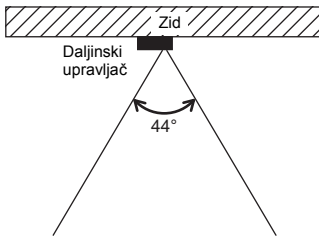

Slika 3

Okomiti smjer

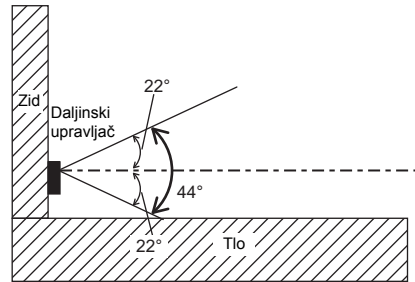

Slika 4

Mjere opreza pri rukovanju

- Leće treba održavati bez ogrebotina.
- Ne stavljajte ljepljivu traku ili naljepnice preko leća.
- Za čišćenje leća upotrijebite mekanu krpu.

Važno

Ne ugrađujte upravljač na mjesta na kojima će razlika između temperature na površini daljinskog upravljača i stvarne sobne temperature biti velika.

Ako je razlika u temperaturi prevelika, sobnom temperaturom se možda ne upravlja na odgovarajući način.

Kako biste izbjegli izobličenje i kvar, ne ugrađujte daljinski upravljač na izravno sunčevo svjetlo, na mjestima gdje okolna temperatura može porasti iznad 40°C (104°F) ili pasti ispod 0°C (32°F) ili na mjesta gdje relativna vlažnost može biti veća od 90% ili manja od 20%.

Da biste smanjili rizik od kvarova, ne ugrađujte upravljač na mjestima gdje bi mogao doći u dodir s vodom ili uljem ili u okruženje u kojem postoji kondenzacija ili korozivni uvjeti.

Ne ugrađujte daljinski upravljač izravno na električno provodljive predmete poput neobojene metalne ploče.

Da biste se koristili funkcijom pomoći pri uštedi energije u sustavu i za glavni i za sporedni daljinski upravljač, aktivirajte funkciju samo na daljinskom upravljaču s najvećim područjem pokrivanja.

(2) Prostor za ugradnju

Ostavite prostor oko daljinskog upravljača kako je prikazano slikom dolje bez obzira ugrađujete li upravljač u preklopnik ili izravno na zid. Uklanjanje daljinskog upravljača neće biti jednostavno ako nemate dovoljno prostora.

Ostavite također radni prostor s prednje strane daljinskog upravljača.

Potrebna prostora oko daljinskog upravljača

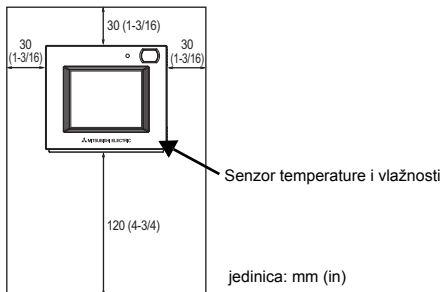

(3) Rad na ugradnji

Važno

Pažljivo rukujte tiskanim pločicama kako ih ne bi oštetio statički elektricitet. Iako je tiskana pločica sa strujnim krugovima prekrivena izolacijskom zaštitom, dio pločice je izložen. Posebno pazite da prstima ne dodirnete tiskanu pločicu.

Daljinski upravljač moguće je ugraditi ili u preklopnik ili izravno na zid. Izvedite ugradnju ispravno prema metodi.

1 Izbušite rupu u zidu.

■ Ugradnja uporabom preklopnika

- Izbušite rupu u zidu i ugradite preklopnik na zid.
- Povežite preklopnik s instalacijskom cijevi.

■ Ugradnja izravno na zid

- Izbušite rupu u zidu i provucite kabel kroz nju.
- * Pristupna rupa za kabel nije potrebna ako kabel daljinskog upravljača provodite duž zida.

2 Izolirajte pristupnu rupu za kabel kitom.

■ Ugradnja uporabom preklopnika

- Izolirajte kitom pristupnu rupu za kabel daljinskog upravljača na spoju preklopnika i instalacijske cijevi.

Da biste smanjili rizik od strujnog udara, kvarova ili požara, izolirajte kitom prazninu između kabela i pristupnih rupa za kabele.

3 Pripremite donji dio daljinskog upravljača.

- * Sljedeći postupak izvršite samo pri ugradnji izravno na zid i provođenjem kabela daljinskog upravljača duž zida.

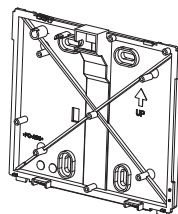
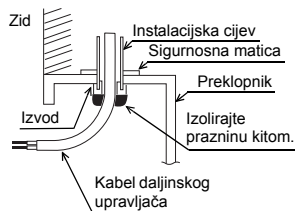

Donji dio

- Izrežite tanki dio na poklopcu (prikazano osjenčano na slici desno) nožem ili ostrim klijeshtima.

Napomena:

Provjerite jesu li rubovi otvora glatki da ne bi oštetili kabele.

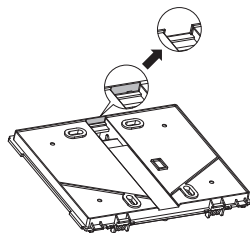

④ Ugradite donji dio.

- Skinite izolacijsku oblogu kako je prikazano slikom desno i provedite kabel daljinskog upravljača iz donjeg dijela. Ugradite donji dio.

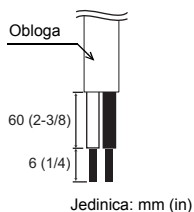

■ Ugradnja uporabom preklopnika

- Osigurajte vijcima najmanje dva kuta preklopnika.

■ Ugradnja izravno na zid

- Osigurajte vijcima najmanje dva kuta daljinskog upravljača.
- Pazite na to da osigurate gornji lijevi i donji desni kut daljinskog upravljača (gledano s prednje strane) kako biste spriječili podizanje. (Upotrijebite tiplu itd.)

■ Ugradnja uporabom preklopnika

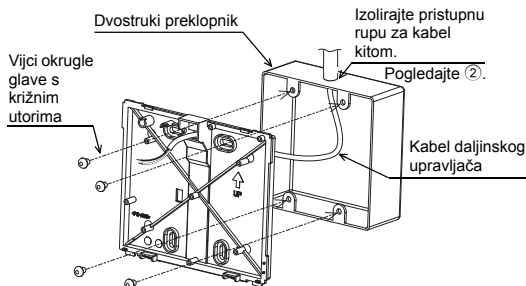

■ Ugradnja izravno na zid

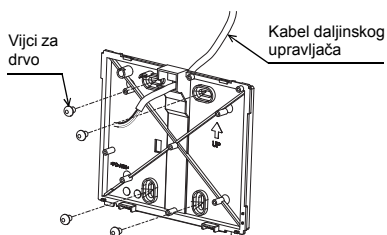

Važno

Da biste izbjegli oštećenje upravljača, nemojte previše zategnuti vijke.

Da biste izbjegli oštećenje upravljača, ne bušite rupe na poklopcu upravljača.

5 Postavite gornji na donji dio.

Dva montažna jezičca nalaze se na vrhu gornjeg dijela. Zakvačite ta dva jezičca za donji dio i postavite gornji dio tako da sjedne na mjesto. Vodite računa da je kutija sigurno ugrađena i da nije podignuta.

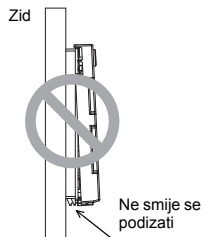
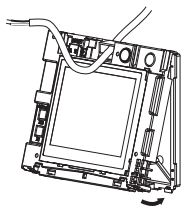

* Upravljač se isporučuje s prednjim poklopcem ugrađenim na gornji dio. Prije ugradnje gornjeg dijela kutije na zid skinite prednji poklopac. Pogledajte "1 Skidanje prednjeg poklopca" na stranici 12.

6 Povežite kabel daljinskog upravljača s priključcima na gornjem dijelu.

Povežite kabel daljinskog upravljača s priključcima.

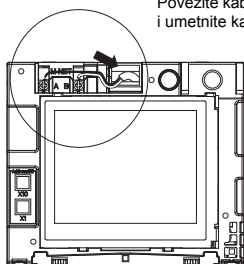
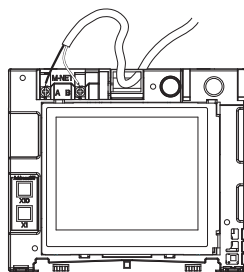

Povežite kabel s priključcima i umetnite kabel u utor.

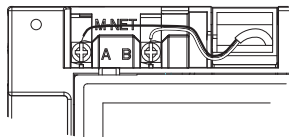

Da biste smanjili rizik od strujnog udara, kratkog spoja ili kvarova, držite komadiće žice i ostatke nastale guljenjem oklopljenih kabela podalje od priključaka.

Važno

Ne upotrebljavajte nezalemljene priključke za povezivanje kabela na priključke. Nezalemljeni priključci mogu doći u kontakt sa sklopovskom pločicom i prouzročiti kvarove ili oštećenje poklopca upravljača.

Držite kabele na mjestu pomoću stezaljki kako biste spriječili primjenu neodgovarajuće sile na priključak i pucanje kabela.

* Sljedeći postupak izvršite samo pri ugradnji izravno na zid i bušenjem rupe u zidu.

- Izolirajte kitom rupu kroz koju ste provukli kabel.

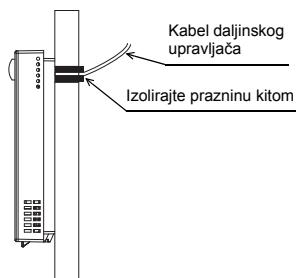

⑦ Postavljanje M-NET adresa.

Okretne sklopke
znamenke desetica
(gore)

znamenke jedinica
(dolje)

(Pr.: adresa 108)

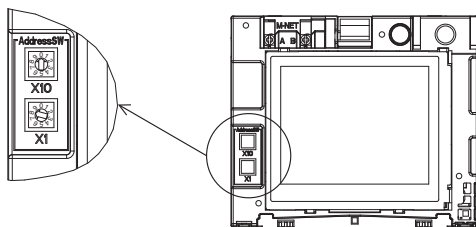

	Raspon adresa	Metoda postavljanja adrese
Glavni daljinski upravljač	101 do 150	Adresa jednaka najmanjoj adresi grupe plus 100
Sporedni daljinski upravljač	151 do 200	Adresa jednaka najmanjoj adresi grupe plus 150

Postavka okretne sklopke	Adresa
01 do 99	101-199 sa znamenkom stotice automatski postavljenom na 1
00	200

* Tvornička postavka okretnih sklopki je 01.

** M-NET adresu moguće je promijeniti kad upravljač ima, ali i kad nema napajanje. Zaslom se mijenja u zaslon [Početni].

Grupni podaci za unutrašnje i AHC jedinice bit će izbrisani, no ostali će podaci biti sačuvani.

Važno

Da biste postavili adresu, okrenite okretnu sklopku odvijačem za precizne uređaje [(-)], 2,0 mm (1/16 in) (W) momentom manjim od 19,6 N da ne biste oštetili okretne sklopke.

⑧ Postavite prednji poklopac na gornji dio.

Dva montažna jezičca nalaze se na vrhu prednjeg poklopca.

Zakvačite ta dva jezičca na gornji dio i postavite prednji poklopac tako da sjedne na mjesto. Vodite računa da je kutija sigurno ugrađena i da nije podignuta.

Važno

Pri stavljanju poklopca i gornjeg dijela na donji dio pritisnite ga dok sigurno ne sjedne na mjesto.

Ako nisu ispravno postavljeni na mjesto, mogu pasti i prouzročiti ozljeđivanje osoba, oštećenje upravljača ili kvarove.

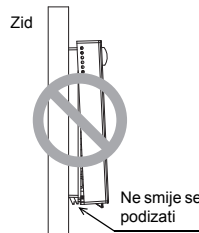
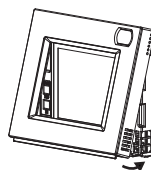

- Ugradnja izravno na zid (kad se kabel polaže duž zida)
 - Provucite kabel kroz pristupnu rupu na vrhu daljinskog upravljača.
 - Izolirajte izrezani dio poklopca kitom.
 - Upotrijebite poklopac za kabel.

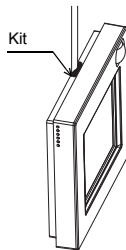

Ugradnja je završena.

Pri skidanju uređaja slijedite upute u nastavku.

• Skidanje prednjeg poklopca i gornjeg dijela

① Skidanje prednjeg poklopca

Stavite odvijač s plosnatim vrhom (širine vrha 5,5 mm (7/32 in) ili manje) u jedan od dva zasuna na dnu daljinskog upravljača kako je prikazano na slici desno.

Lagano gurnite vrh plosnatog odvijača u smjeru strelice na slici da biste skinuli prednji poklopac.

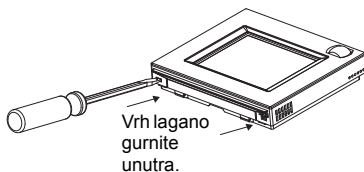

② Skidanje gornjeg dijela

Stavite odvijač s plosnatim vrhom (širine vrha 5,5 mm (7/32 in) ili manje) u jedan od dva zasuna na prednjoj strani daljinskog upravljača kako je prikazano na slici desno.

Lagano gurnite vrh plosnatog odvijača u smjeru strelice na slici da biste skinuli gornji dio.

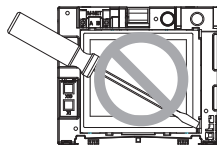
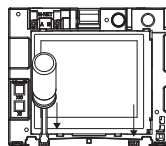

Važno

Upotrijebite odvijač s plosnatom glavom širine oštrice 4-5,5 mm (5/32-7/32 inča). Uporaba odvijača užeg ili šireg vrha oštrice može oštetiti kutiju upravljača.

Da biste spriječili oštećenje kutije upravljača, nemojte silom okretati odvijač dok mu je vrh umetnut u utor.

Da biste spriječili oštećenje upravljačke ploče, nemojte jako pritiskati odvijač u utor.

■ **Može doći do razlike između sobne temperature mjerene na zidu i stvarne temperature prostorije.**

Ako su zadovoljeni sljedeći uvjeti, preporučuje se uporaba senzora temperature na unutrašnjoj jedinici.

- Dovod zraka u prostoriju je slab.
- Postoji velika razlika između temperature zida i stvarne sobne temperature.
- Stražnja strana zida izložena je izravno vanjskom zraku.

NAPOMENA: U slučaju brzih promjena temperatura možda neće biti potpuno točno prepoznata.

■ **Pogledajte sljedeći priručnik za postavku senzora temperature: Priručnik za ugradnju unutrašnje jedinice za City Multi.**

■ **Pri tvorničkoj isporuci, na radnom sučelju prednjeg poklopca nalazi se zaštitna folija. Prije uporabe skinite zaštitnu foliju s radnog sučelja.**

2. poglavlje Početna postavka

Poglavlje sadrži informacije o postavkama koje treba izvršiti tijekom ugradnje. Pažljivo pročitajte upute i u skladu s njima prilagodite postavke. Način ugradnje daljinskog upravljača potražite u 1. poglavlju "Ugradnja", a način ugradnje jedinica klimatizacijskog uređaja i spajanja kabela upravljača na jedinicu klimatizacijskog uređaja potražite u priručnicima za ugradnju jedinice klimatizacijskog uređaja. Nakon završetka ugradnje sve priručnike obvezno uručite krajnjem korisniku.

1 Početne postavke

(1) Postavke za početak rada

Prije uključivanja upravljača provjerite jesu li upravljač, unutrašnje i vanjske jedinice pravilno ugrađene u skladu s uputama navedenim u odgovarajućim priručnicima. Uključite upravljač i jedinice.

- Ovaj priručnik sadrži upute za prvo pokretanje nakon isporuke iz tvornice. Ako je postavka ijednom promijenjena, dolje opisani skočni prozor ili zasloni postavki možda se neće pojaviti.

(a) Pojavit će se zaslon s jezicima.

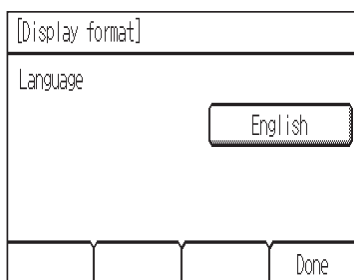

- ① Dodirnite tipku da biste odabrali željeni jezik.
- ② Dodirnite tipku [Done] <gotovo>.

(b) Pojavit će se za pokretanje.

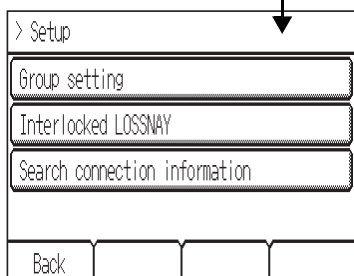
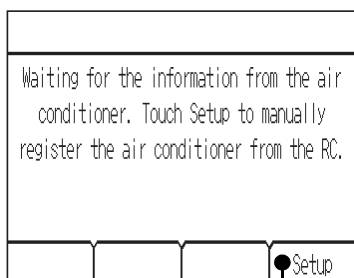

[Slučaj 1] Osnovno postavljanje (uključujući postavku izvršenu prilikom spajanja upravljača sustava)

Zaslon će automatski nakon određenog vremena prijeći na početni zaslon HOME.

Prema potrebi promijenite podatke početnih postavki. (Pogledajte 2. odjeljak "Izbornik Service.")

*Ovaj zaslon neće se pojaviti ako je osnovno postavljanje već završeno.

[Slučaj 2] Ručno postavljanje s upravljača

Dodirnite tipku za postavljanje [Setup] da biste otvorili zaslon [Setup] (Postavljanje).

Nakon što prilagodite postavke za "Group setting" (Postavka grupe) i "Interlocked LOSSNAY" (Spregnuta LOSSNAY jedinica), dodirnite [Back] da biste pokrenuli sustav i vratili se na početni zaslon Home. Može proći i do 7 minuta prije nego što se pojavi zaslon [General equipment] (Opća oprema).

(2) Zaslón Setup (Postavljanje)

(a) Group setting (Postavka grupe)

Zaslón služi za registraciju unutrašnjih jedinica i AHC kojima će se upravljati s upravljača.

[Group setting]			
IC	Address	▼ 001 ▲	▲
001 002 003 004	Unit	IC	
005 006 007 008	Function	Set Del	
009 010 011 012			
013 014 015 016			
AHC 201			
Back			

- ① Odaberite unutrašnju jedinicu ili AHC adresu u polju [Address].

Broj uređaja koje je moguće registrirati.

Unutrašnja jedinica: najviše 16 jedinica

AHC: najviše 1 jedinica

* AHC-om nije moguće upravljati s upravljača osim ako u sustavu nisu registrirane unutrašnje jedinice.

- ② Dodirnite tipku [Set] za snimanje adrese, a [Del] za brisanje adrese.

• Uspješno snimanje/brisanje adrese:

Snimljena adresa (ili više njih) pojavit će se na lijevom dijelu zaslona.

Izbrisana adresa neće se pojaviti na zaslonu.

• Pogreška:

Pojavit će se poruke "Request denied." (Zahtjev odbijen.) ili "Is not to be connected" (Nije za spajanje).

(b) Interlocked LOSSNAY (Spregnuta LOSSNAY jedinica)

Funkcija služi za sprezanje rada unutrašnjih jedinica i LOSSNAY jedinica.

[Interlocked LOSSNAY]			
001 IC 007 IC	Add. 1	▼ 001 ▲	▲
002 IC 008 IC	Add. 2	▼ 013 ▲	▲
003 IC 009 IC	Function	Set Conf Del	
004 IC 010 IC			
005 IC 011 IC			
006 IC 012 IC			
Back			

- ① Za registraciju LOSSNAY jedinica

Odaberite adresu unutrašnje jedinice u odjeljku

Add. 1. Odaberite adresu spregnute LOSSNAY

jedinice u odjeljku Add. 2. Pritisnite tipku [Set] da biste spremili postavku.

- ② Traženje postavke sprege

Pritisnite tipku [Conf] za prikaz u lijevom stupcu adresa jedinica koje su u sprezi s jedinicama čije su adrese postavljene u odjeljku Add. 1.

- ③ Za brisanje postavki sprege

Nakon izvođenja gore navedenog ②. koraka,

odaberite adresu koju treba izbrisati u odjeljku Add. 2 i pritisnite tipku [Del].

Kad je postavljanje ili brisanje uspješno završeno, na zaslonu ispod polja [Function] pojavit će se poruka "Completed" (Završeno).

Ako je postavljanje ili brisanje bilo neuspješno, na zaslonu ispod polja [Function] pojavit će se poruka "Request denied" (Zahtjev odbijen).

(c) Search connection information (Traženje podataka o vezi)

Zaslon upotrebljavajte za navođenje jedinice i traženje upravljača koji su povezani s njome.

[Search connection information]			
001 IC	Address ▼ 051 ▲		
002 IC			
003 IC	Function [Conf]		
004 IC			
005 IC			
006 IC			
Back			

- ① Odaberite adresu u polju [Address].
- ② Dodirnite tipku [Conf] za traženje spregnutih jedinica. Rezultati će se pojaviti u lijevom stupcu. (Ako je pronađeno više jedinica, adrese koje ne stanu na prvu stranicu, pojavit će se na sljedećima.)
 - Pogreška traženja:
Pojavit će se poruka "Request denied." (Zahtjev odbijen).

Nakon završetka postavki dodirnite tipku [Back] na zaslonu [Setup] (Postavljanje). Pojavit će se poruka "Collecting the information from the air conditioner." (Prikupljanje podataka s klimatizacijskog uređaja), a zatim će se pojaviti zaslon HOME. To označava dovršetak postupka postavljanja. Pristupite izborniku Service (Radni izbornik) sa zaslona HOME kako biste prema potrebi prilagodili postavke i za ostale stavke.

2 Izbornik Service

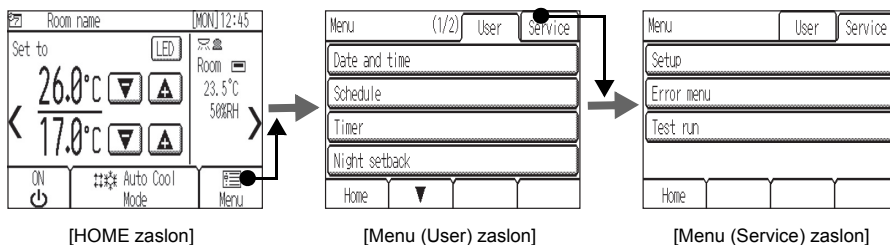

Potrebna je lozinka za pristup zaslonu Menu (Service) ili nekim postavkama na zaslonu Menu (User).

- Početna radna lozinka je "9999." Početna korisnička lozinka je "0000." Prema potrebi promijenite lozinku kako biste spriječili neovlašteni pristup.
- Lozinku držite dostupnom osoblju održavanja i drugima kojima je potrebna.
- Lozinku je moguće promijeniti u bilo koji drugi četveroznamenkasti broj. Na stranici za prijavu [Login page] (Stranica za prijavu) unesite staru lozinku, dodirnite tipku [Change] i zatim unesite novu lozinku.
- Ako ste zaboravili svoju lozinku, prijavite se s glavnom lozinkom.
Glavna radna i korisnička lozinka: 1056

■ Stavke radnog izbornika

Stavka	Pojedinost	Opis	Postavka	Zadano
(1) Setup (Posta-vljanje)	(a) Group setting (Postavka grupe)	Prilagođavanje postavke grupe za unutrašnje jedinice i jedan AHC	Pogledajte 1. odjeljak "Početne postavke" (2) "Zaslon Setup (Postavljanje)".	–
	(b) Interlocked LOSSNAY (Spregnuta LOSSNAY jedinica)	Unos postavki sprege između unutrašnjih i LOSSNAY jedinica		
	(c) Search connection information (Traženje podataka o vezi)	Koristi se za traženje i prikaz jedinica povezanih s određenom jedinicom.		
	(d) Cool/Heat display (zaslon Hlađenje/Grijanje)	Služi za prikaz ili sakrivanje znakova načina rada (Cool/Heat) (Hlađenje/Grijanje) na početnom zaslonu HOME dok jedinice rade u Auto načinu rada.	Odaberite između Show/Hide (Prikaži/Sakrij).	Auto (Automatski): Show (Prikaži)
	(e) Temperature sensor offset (Otklon senzora temperature)	Upotrijebite za korak otklona očitavanja na ugrađenom senzoru temperature. *1	Postavite vrijednost koraka otklona. (-5 °C ~ +5 °C) (-10 °F ~ +10 °F)	Offset (Otklon): 0,0 °C (0°F)
	(f) Humidity sensor offset (Otklon senzora vlažnosti)	Upotrijebite za korak otklona očitavanja na ugrađenom senzoru vlažnosti.	Postavite vrijednost koraka otklona. (-10% ~ +10%)	Offset (Otklon): 0%
	(g) Room name (Naziv prostorije)	Služi za unos naziva prostorija (maks. 16 znakova). Ovdje uneseni nazivi pojavit će se na početnom zaslonu HOME.	Upotrijebite kombinaciju velikih slova, malih slova, brojeva i simbola.	Prazno
	(h) Telephone number (Telefonski broj)	Služi za unos telefonskog broja osoblja održavanja (maks. 13 brojeva). Broj će biti prikazan na zaslonu koji se otvara nakon pojave pogreške.	Upotrijebite brojeve i crtice.	Prazno
	(i) IC function settings (Postavke IC funkcije)	Služi za unos s upravljača postavki za unutrašnje jedinice. * Pogledajte priručnik za ugradnju unutrašnje jedinice s detaljnim objašnjenjima postavki.	Opisano u nastavku	–

Stavka	Pojednost	Opis	Postavka	Zadano	
(1) Setup (Posta-vljanje)	(j)	LED color adjustment (Prilagodavanje boje LED indikatora)	Prilagođava boju LED indikatora. *2	Postavlja odnos boja R (Red (Crvena)), G (Green (Zelena)), B (Blue (Plava)). Plava: R, G, B=0, 0, 100 Sv.plava: R, G, B=0, 40, 60 Ljubičasta: R, G, B=40, 0, 100 Crvena: R, G, B=100, 0, 0 Ružičasta: R, G, B=80, 20, 40 Narančasta: R, G, B=100, 40, 0 Žuta: R, G, B=60, 80, 0 Zelena: R, G, B=0, 100, 0 Sv.zelena: R, G, B=40, 100, 0 Bijela: R, G, B=80, 100, 40	
	(k)	Reset RC (Vrati upravljač na izvorne vrijednosti)	Služi za inicijalizaciju memorije na upravljaču. *3	Dotirnite tipku Reset (Vrati izvorno). -	
	(l)	AHC port name (Naziv AHC ulaza) *4	Služi za prilagodbu naziva AHC ulaza (maks. 20 znakova). Nazive je moguće vratiti na zadane.	Set tipka: Mijenja zaslon i otvara zaslon preimenovanog AHC ulaza. Reset tipka: Mijenja sve nazive ulaza na zadane.	Prazno
(2) Izbornik Error (Pogreška)	(a)	Self check (Samoprovjera)	Služi za provjeru prošlih pogrešaka određene jedinice i poništavanje prošlih pogrešaka.	Postavlja ciljeve praćenja i prikazuje prošle pogreške. Reset tipka: Briše prošle pogreške.	-
(3) Test run (Ispitni rad)		Služi za ispitivanje rada jedinica klimatizacijskog uređaja. (Osim AHC) Tijekom ispitnog rada pojaviti će se temperatura cijevi za tekućinu unutrašnje jedinice. Nakon dva sata ispitni rad automatski će završiti.	Ispitni rad Prikazuje temperaturu cijevi s tekućinom unutrašnje jedinice na određenoj adresi.	-	

*1 Ova postavka neće stupiti na snagu ako je aktiviran senzor temperature na unutrašnjoj jedinici.

*2 LED različitim bojama označava status rada jedinica klimatizacijskog uređaja. Pogledajte "LED indikator" u knjizi uputa.

*3 Svi podaci postavki bit će izbrisani i vraćeni na zadane vrijednosti.

*4 Naziv AHC ulaza neće se pojaviti ako u grupi nije snimljena niti jedna AHC jedinica.

[Sigurnosno kopiranje podataka tijekom nestanka napajanja]

Svi podaci za stavke, osim stavki (1)-(k) Reset RC (Vrati upravljač na izvorne vrijednosti) i (3) Test run (Ispitni rad) su neizbrisiva i načinit će se njihova sigurnosna kopija čak i ako nestane napajanja. Podaci iz stavki (1)-(a), (b), (c), (i) i (2)-(a) sigurnosno će se kopirati na strani jedinice klimatizacijskog uređaja.

(1) Izbornik Setup (Postavljanje)

(a) Group setting (Postavka grupe)

Pogledajte 1. odjeljak "Početne postavke" (2) "Zaslon Setup (Postavljanje)".

(b) LOSSNAY interlock (Spregnuta LOSSNAY jedinica)

Pogledajte 1. odjeljak "Početne postavke" (2) "Zaslon Setup (Postavljanje)".

(c) Search connection information (Traženje podataka o vezi)

Pogledajte 1. odjeljak "Početne postavke" (2) "Zaslon Setup (Postavljanje)".

(d) Cool/Heat display (zaslon Hlađenje/Grijanje)

[Cool/Heat display]	Menu
Auto	Show
Back	Done

(e) Temperature sensor offset (Otklon senzora temperature)

[Temperature sensor offset]	Menu
Current room temp.	21.5°C
Offset	▼ 1.0°C ▲
Back	Done

(f) Humidity sensor offset (Otklon senzora vlažnosti)

[Humidity sensor offset]	Menu
Current humidity	20%
Offset	▼ 10% ▲
Back	Done

* Vrijednost u polju [Current room temp.] označava temperaturu izmjerenu senzorom temperature ugrađenim u daljinski upravljač.

** Pri promjeni vrijednosti koraka otklona može biti potrebno i do 1 minute dok promjena ne stupi na snagu i odrazi se na prikaz temperature na početnom zaslonu Home.

* Vrijednost u polju [Current humidity] označava vlažnost izmjerenu senzorom vlažnosti ugrađenim u daljinski upravljač.

(g) Room name (Naziv prostorije)

[Room name]			Menu
			< > Del ABC
a	b	c	d e f abc
g	h	i	j k l 10
m	n	o	p q r AEB
Back	▼		Done

(maks. 16 znakova)

(h) Telephone number (Telefonski broj)

[Telephone number]			Menu
0-12-345-6789			< > Del
1	2	3	4 5 6
7	8	9	0 -
Back			Done

(maks. 13 brojeva)

(i) IC function settings (Postavke IC funkcije)

[IC Function settings]		Menu
M-NET address	▼ 001 ▲	
Function number	▼ 100 ▲	
Function setting	▼ 1 ▲	
Function	Set Conf	
Back		

- ① Odaberite adresu unutrašnje jedinice u polju [M-NET address]. (Ako je odabrano [Grp], bit će odabrane sve unutrašnje jedinice kojima upravlja upravljač.)
- ② Odaberite željeni broj funkcije u polju [Function number].
- ③ Dodirnite tipku [Conf] da biste potvrdili trenutne postavke. Unutrašnje jedinice dobit će postavke, a rezultati će se pojaviti u polju [Function setting].
- ④ Odaberite broj* koji odgovara željenoj funkciji koja će biti konfigurirana u polju [Function setting].
* Pogledajte priručnike isporučene s unutrašnjom jedinicom.
- ⑤ Dodirnite tipku [Set] da biste postavku spremili u unutrašnju jedinicu.
 - Uspješan dovršetak postupka:
Pojavit će se poruka "Completed" (Završeno).
 - Pogreška:
Pojavit će se poruka "Request denied." (Zahtjev odbijen).

(j) LED color adjustment (Prilagođavanje boje LED indikatora)

[LED color adjustment]		Menu	
Color	White		
Red	▼	042	▲
Green	▼	070	▲
Blue	▼	028	▲
Back		Reset	Done

R (Red (Crvena)), G (Green (Zelena)), B (Blue (Plava)): "+"...tamnije, "-"...svjetlije
 Reset (Vrati izvorno): Vraća zadane postavke boje zaslona.

(k) Reset RC (Vrati upravljač na izvorne vrijednosti)

[Reset RC]		Menu	
RC settings will be reset.			
Back			Reset

(l) AHC port name (Naziv AHC ulaza)

>> AHC port name		(1/4)	Menu
D001 Heater 1	Edit		
D002 Heater 2	Edit		
D003 Humidifier	Edit		
D004 Fan	Edit		
Back	▼		Reset

[AHC Port Name]		Menu	
[]		<	> Del ABC
a	b	c	d e f abc
g	h	i	j k l ()
m	n	o	p q r AaB
Back	▼		Done

(maks. 20 znakova)

(2) Izbornik Error (Pogreška)

(a) Self check (Samoprovjera)

[Self check]	Menu
M-NET address	▼ 001 ▲
Back	● Conf



[Self check]	Menu
M-NET address	001
Error code	1302
Unit	0C
Unit address	051
Back	Reset

(3) Test Run (Ispitni rad)

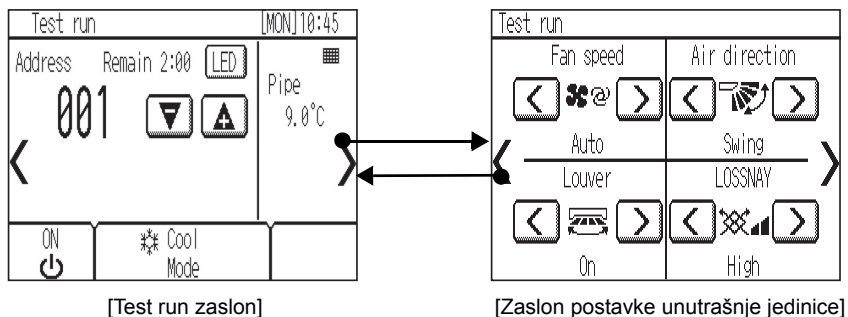

- Prije izvođenja ispitnog rada pročitajte odjeljak o ispitnom radu u priručniku za ugradnju unutrašnje jedinice.
- Tijekom ispitnog rada unutrašnja jedinica prisilno radi u stanju Thermo-ON.
Tijekom ispitnog rada dostupne su sve uobičajene radne funkcije osim postavljene temperature.
- Odabirom adrese druge unutrašnje jedinice moguće je pratiti temperaturu cijevi za tekućinu odabrane jedinice.
- Nakon dva sata ispitni rad automatski će završiti.

* Upravljanje AHC-om pomoću upravljača

Da biste pratili status rada AHC-a, dodirnite tipku [**<**] na zaslonu [Test run] (Ispitni rad) i otvorit će se zaslon [General equipment] (Opća oprema).

Da biste prilagodili postavku vlažnosti ovlaživača (kad je priključen na AHC), dodirnite tipku [**>**] na zaslonu [Indoor unit setting] (Postavka unutrašnje jedinice).

Specifikacije			
Napajanje		17-32 V DC *1 (samo za povezivanje na M-NET)	Napaja se s vanjskih jedinica putem M-NET prijenosnog kabela. Koeficijent potrošnje energije*2 uređaja Smart ME Controller je "0,5".
Radni uvjeti	Temperaturni	Raspon radne temperature	0 °C – +40 °C (+32 °F – +104 °F)
		Raspon temperature skladištenja	-20 °C – +60 °C (-4 °F – +140 °F)
	Vlažnost	Relativna vlažnost 20%–90% (nekondenzirajuća)	
Masa		0,3 kg (11/16 lbs)	
Vanjske dimenzije (Š x V x D)		140 x 120 (123) x 25 (28,8) mm 5-17/32 x 4-3/4 (4-27/32) x 1 (1-5/32) in	
* Brojevi u zagradi su dimenzije koje uključuju sve izbočine.			

*1 Nije za uporabu s generičkim uređajem istosmjernog izvora napajanja.

*2 "Koeficijent potrošnje energije" je koeficijent za izračun relativne potrošnje energije uređaja koji se napajaju putem M-NET prijenosnog kabela.

Pogledajte 4. odjeljak "Shema sustava" u 1. poglavlju ovog priručnika.

Napomena:

Ova oprema ispitana je i sukladna graničnim vrijednostima za digitalni uređaj Klase B, u skladu s Dijelom 15 FCC propisa. Ove granične vrijednosti namijenjene su osiguranju razumne zaštite protiv štetnih međudjelovanja u instalacijama stambenih objekata. Ova oprema stvara, upotrebljava i može emitirati radiofrekvencijsku energiju i, ako nije ugrađena ili se ne upotrebljava u skladu s uputama, može prouzročiti štetna međudjelovanja na radiokomunikacije.

Međutim, nema jamstava da međudjelovanja neće nastati u određenim ugradnjama.

Ako ova oprema uzrokuje štetna međudjelovanja na prijam radio ili televizijskih signala, što je moguće otkriti isključivanjem i ponovnim uključivanjem opreme, korisniku se preporučuje ispraviti međudjelovanje primjenom jedne ili više dolje navedenih mjera:

- Promijenite orijentaciju ili premjestite prijamnu antenu.
- Povećajte razmak između opreme i prijarnika.
- Opremu priključite na utičnicu u strujnom krugu različitom od kruga u kojem je priključen prijarnik.
- Savjetujte se s prodavačem ili iskusnim radio/TV tehničarom.

Ovaj proizvod projektiran je i namijenjen za uporabu u stambenim i komercijalnim prostorima te u sekundarnoj industriji.

Navedeni proizvod podliježe sljedećim EU propisima:

- Direktiva o elektromagnetskoj kompatibilnosti 2004/108/EZ
- Ograničenje opasnih tvari 2011/65/EU

Obvezno navedite adresu i telefonski broj u priručniku prije nego što ga uručite krajnjem korisniku.

MITSUBISHI ELECTRIC CORPORATION

HEAD OFFICE: TOKYO BLDG., 2-7-3, MARUNOUCHI, CHIYODA-KU, TOKYO 100-8310, JAPAN

Authorized representative in EU: MITSUBISHI ELECTRIC EUROPE B.V.

HARMAN HOUSE, 1 GEORGE STREET, UXBRIDGE, MIDDLESEX UB8 1QQ, U.K.

Sistem de control CITY MULTI

Smart ME Controller PAR-U02MEDA

Manual cu instrucțiuni de instalare

În vederea distribuirii către reprezentanți și contractori



Română

Înainte de utilizare, citiți instrucțiunile din acest manual pentru a utiliza corect produsul.

Păstrați acest manual pentru a-l consulta ulterior.

Asigurați-vă că CD-ROM-ul, acest manualul și manualul de utilizare simplă sunt transmise viitorilor utilizatori.

Pentru a siguranța și funcționarea corectă a telecomenzii, aceasta va fi instalată numai de către personalul calificat.

Capitolul 1. Instalarea

Acest manual cu instrucțiuni de instalare descrie modul de instalare a telecomenzii Smart ME Controller destinate utilizării cu sistemele de climatizare pentru clădiri Mitsubishi, unitățile interne pentru instalațiile de climatizare CITY MULTI de tip expansiune (de tip „-A” și ulterioare). Citiți acest manual cu instrucțiuni de instalare și Cartea de instrucțiuni furnizate cu telecomanda înainte de a trece la instalare. Nerespectarea instrucțiunilor poate avea ca rezultat deteriorarea echipamentului.



Pentru informații privind cablajul și instalarea sistemelor de climatizare, consultați manualul cu instrucțiuni de instalare a sistemelor de climatizare.

După instalare, înmânați acest manual utilizatorilor.

Telecomanda Smart ME Controller este un tip de telecomandă ME numită uneori, mai simplu, telecomandă ME.

1 Măsurile de siguranță

- Citiți următoarele măsuri de siguranță înainte de instalare.
- Respectați cu atenție aceste măsuri de precauție, pentru a garanta siguranța.

 AVERTISMENT	Indică un pericol de deces sau de vătămare corporală.
 ATENȚIE	Indică un pericol de vătămări corporale sau pagube materiale grave.

- După citirea acestui manual, transmiteți-l utilizatorului final, pentru a-l păstra în vederea unor consultări ulterioare.
- Păstrați acest manual pentru consultări ulterioare și consultați-l după necesități. Acest manual trebuie pus la dispoziția celor care repară sau modifică amplasamentul telecomenzii. Asigurați-vă că manualul este transmis viitorilor utilizatori.

Toate operațiile de natură electrică trebuie efectuate de personal calificat.

Măsuri generale de precauție

AVERTISMENT

Nu instalați unitatea într-o locație în care uleiul, aburul, solvenții organici sau gazele corozive, precum acidul sulfuric, sunt prezente în cantități mari sau în care se utilizează frecvent soluții acide/alcaline sau sprayuri. Aceste substanțe pot compromite performanțele unității sau pot cauza corodarea anumitor componente ale acesteia, ceea ce poate avea ca rezultat electrocutări, defecțiuni, fum sau incendii.

Pentru a reduce riscul de scurtcircuit, de scurgeri de curent, electrocutare, defecțiuni, fum sau incendiu, nu spălați telecomanda cu apă sau cu alte lichide.

Pentru a reduce pericolul de electrocutare, defecțiuni, fum sau incendiu, nu operați comutatoarele și nu atingeți alte componente electrice cu mâinile umede.

Pentru a reduce riscul de vătămări corporale sau electrocutare, înainte de a pulveriza o substanță chimică în jurul telecomenzii, opriți operația și acoperiți telecomanda.

Pentru a reduce pericolul de vătămări corporale sau electrocutare, opriți operarea și deconectați sursa de alimentare înainte de a curăța, întreține sau inspecta telecomanda.

Instalați în mod corespunzător toate capacele necesare pentru a proteja telecomanda de umezeală și praf. Acumularea de praf și de apă poate cauza electrocutări, fum sau incendii.

Pentru a reduce pericolul de vătămări corporale, țineți copiii la distanță când instalați, inspectați sau reparați telecomanda.

ATENȚIE

Pentru a diminua pericolul de incendiu sau explozie, nu amplasați materiale inflamabile și nu utilizați sprayuri inflamabile în apropierea telecomenzii.

Pentru a reduce pericolul de deteriorare a telecomenzii, nu pulverizați direct insecticid sau alte sprayuri inflamabile pe telecomandă.

Pentru a reduce pericolul de electrocutare sau funcționare defectuoasă, nu atingeți panoul de control cu un obiect cu vârf sau ascuțit.

Pentru a reduce pericolul de vătămări corporale și de electrocutări, evitați contactul cu muchiile ascuțite ale anumitor componente.

Pentru a evita vătămarile corporale produse de sticla spartă, nu aplicați o forță excesivă asupra componentelor de sticlă.

Pentru a reduce riscul de vătămare, purtați echipament de protecție când executați lucrări la telecomandă.

Nu priviți direct în lumina ledurilor, deoarece vă poate afecta vederea.

Măsuri de precauție pe durata instalării

AVERTISMENT

Nu instalați telecomanda acolo unde există un pericol de scurgeri de gaze inflamabile. Dacă gazul inflamabil se acumulează în jurul telecomenzii, aceasta se poate aprinde și cauza incendii sau explozii.

Dezafectați în mod corespunzător materialele de ambalare. Recipientele de plastic creează pericol de sufocare pentru copii.

Luați măsuri de siguranță corespunzătoare împotriva cutremurelor, pentru a preveni vătămarile corporale cauzate de telecomandă.

Pentru a preveni vătămarile corporale, instalați telecomanda pe o suprafață plată suficient de rezistentă plană a-i putea susține greutatea.

ATENȚIE

Pentru a reduce riscul de scurtcircuit, de scurgeri de curent, electrocutare, funcționare defectuoasă, fum sau incendiu, nu instalați telecomanda într-o locație expusă la apă sau într-un mediu în care se formează condens.

Telecomanda va fi instalată de către personal calificat, conform instrucțiunilor detaliate din Manualul cu instrucțiuni de instalare.

O instalare necorespunzătoare poate avea ca rezultat electrocutări sau incendii.

La atașarea capacului și a părții superioare a carcasei la partea inferioară a carcasei, apăsați-le până când acestea se fixează cu un declic. Dacă nu sunt corect fixate, acestea pot cădea, cauzând vătămări corporale, deteriorarea telecomenzii sau funcționare defectuoasă.

Măsuri de precauție la cablaj

AVERTISMENT

Pentru a reduce pericolul de deteriorare a telecomenzii, de funcționare defectuoasă, fum sau incendii, nu conectați cablul de alimentare la blocul de conexiuni de semnal.

Asigurați cablurile în mod corespunzător și lăsați o lungime adecvată a cablurilor pentru a nu forța bornele. Cablurile incorect conectate se pot rupe, se pot supraîncălzi și pot cauza fum sau incendii.

Pentru a reduce pericolul de vătămări corporale sau de electrocutări, decuplați sursa de alimentare înainte de efectuarea operațiilor de natură electrică.

Toate operațiile de natură electrică se vor executa de către un electrician calificat, în conformitate cu reglementările și standardele locale, precum și cu instrucțiunile detaliate în Manualul cu instrucțiuni de instalare. Reducerea capacității la circuitul de alimentare sau o instalare incorectă poate avea ca rezultat defecțiuni, electrocutări, fum sau incendiu.

Pentru a reduce pericolul scurgerilor de curent, de supraîncălzire, fum sau incendiu, utilizați cabluri cu parametri nominali corespunzători, cu o capacitate adecvată de transport al curentului.

ATENȚIE

Pentru a reduce pericolul de electrocutare, scurtcircuit sau funcționare defectuoasă, țineți bucățile de cablu și așchile manșoanelor de cablu la distanță de blocul de conexiuni.

Pentru a reduce pericolul de scurtcircuit, scurgeri de curent, electrocutare sau defecțiuni, nu permiteți cablurilor să intre în contact cu muchiile telecomenzii.

Pentru a reduce pericolul de electrocutare, funcționare defectuoasă sau incendiu, etanșați cu chit spațiul dintre cabluri și orificiile de acces la cablu.

Măsuri de precauție la mutarea sau repararea telecomenzii

AVERTISMENT

Telecomanda trebuie reparată sau mutată numai de către personal calificat.

Nu demontați și nu modificați telecomanda. Instalarea sau repararea incorectă poate cauza vătămări corporale, electrocutări sau incendii.

ATENȚIE

Pentru a reduce pericolul de scurtcircuit, electrocutare, incendiu sau defecțiune, nu atingeți placa de circuite cu instrumente sau cu mâinile și nu permiteți acumularea de praf pe placa de circuite.

Măsurile de precauție suplimentare

Pentru a evita deteriorarea telecomenzii, utilizați instrumente adecvate pentru instalarea, inspectarea sau repararea acesteia.

Această telecomandă este destinată utilizării exclusive cu sistemul de administrare a clădirilor de la Mitsubishi Electric.

Utilizarea acestei telecomenzi cu alte sisteme sau în alte scopuri poate cauza o funcționare defectuoasă.

Luați măsuri adecvate împotriva interferenței zgomotului electric la instalarea sistemelor de climatizare în spitale sau în instituții cu funcționalități de comunicare radio. Invertoarele, echipamentele medicale de înaltă frecvență sau cele de comunicații fără fir, precum și generatoarele electrice, pot determina o funcționare defectuoasă a sistemului de climatizare. De asemenea, sistemul de aer condiționat poate afecta în mod negativ operarea acestor tipuri de echipamente, prin crearea de zgomot electric.

Pentru a evita funcționarea defectuoasă, nu adunați la un loc cablurile de putere și cele de semnal și nu le amplasați în aceeași conductă metalică.

Pentru a preveni funcționarea defectuoasă, nu eliminați pelicula de protecție sau placa cu circuite din carcasă.

Pentru a evita deteriorarea telecomenzii, nu strângeți excesiv șuruburile.

Utilizați o șurubelniță cu cap plat, cu o lamă de 4-5,5 mm (5/32-7/32 in). Utilizarea unei șurubelnițe cu o lamă mai îngustă sau mai lată poate deteriora carcasa telecomenzii.

Pentru a preveni deteriorarea carcasei telecomenzii, nu forțați rotirea șurubelniței cu vârful introdus în fantă.

Pentru a evita decolorarea, nu utilizați benzen, diluant sau o lavetă chimică pentru curățarea telecomenzii. Pentru a curăța telecomanda, ștergeți-o cu o lavetă moale, îmbibată cu apă cu detergent slab, îndepărtați detergentul cu o lavetă umedă și apoi eliminați apa cu o lavetă uscată.

Pentru a evita deteriorarea telecomenzii, asigurați protecția împotriva electricității statice.

Nu utilizați borne fără lipitură pentru conectarea cablurilor la blocul de conexiuni. Bornele fără lipitură pot intra în contact cu placa de circuite și pot cauza funcționarea defectuoasă sau deteriorarea capacului telecomenzii.

Pentru a evita deteriorarea telecomenzii, nu practicați orificii pe capacul acesteia.

Pentru a evita deformarea și funcționarea defectuoasă, nu instalați telecomanda în lumină solară directă sau acolo unde temperatura ambientală poate depăși 40°C (104°F), respectiv unde poate scădea sub 0°C (32°F).

Nu instalați telecomanda pe ușa panoului de control. Vibrațiile sau șocurile aplicate telecomenzii o pot deteriora sau pot determina căderea acesteia.

Fixați cablurile cu cleme pentru a preveni aplicarea unei forțe exagerate asupra blocului de conexiuni, care poate cauza ruperea cablurilor.

Pentru a preveni ruperea cablurilor și funcționarea defectuoasă, nu suspențați de cablu partea superioară a carcasei telecomenzii.

CD-ROM-ul livrat cu telecomanda Smart ME Controller



AVERTISMENT

CD-ROM-ul poate fi redat numai pe o unitate CD sau DVD. Nu încercați să redați acest CD-ROM pe un player CD audio, deoarece aceasta vă poate afecta auzul și/sau difuzoarele.

CD-ROM-ul livrat cu telecomanda Smart ME Controller conține Manualul cu instrucțiuni de instalare și Cartea de instrucțiuni.

Toate documentele sunt în format PDF.

Pentru vizualizarea documentelor este necesar un computer pe care s-a instalat Adobe® Reader® sau Adobe® Acrobat®.

„Adobe® Reader®” și „Adobe® Acrobat®” sunt mărci comerciale înregistrate ale Adobe Systems Incorporated.

2 Denumirile ale componentelor și piese furnizate

În ambalaj sunt incluse următoarele componente.

Denumirile componentelor	Buc.
Telecomandă (capac frontal) *1	1
Telecomandă (partea superioară a carcasei) *1	1
Telecomandă (partea inferioară a carcasei)	1
Șuruburi cu cap rotund în cruce M4x30 *2	4
Șurub pentru lemn 4,1x16 *2 (pentru instalare directă pe perete)	4
Manual cu instrucțiuni de instalare (acest manual)	1
Manual de operare simplă	1
CD-ROM (Manual cu instrucțiuni de instalare, Carte de instrucțiuni)	1



*1 Capacul frontal este deja instalat pe partea superioară a carcasei la livrarea din fabrică.

*2 Filet metric ISO

*3 Cablul telecomenzii nu este inclus.

3 Piese furnizate în teren/Instrumente necesare

(1) Piese furnizate în teren

Denumirile componentelor	Buc.	Note
Cutie de distribuție dublă	1	Nu este necesar pentru instalarea directă pe perete
Conductă subțire de metal	După caz	
Contrapiuliță și garnitură	După caz	
Manta de cablu	După caz	Necesară pentru direcționarea cablului telecomenzii de-a lungul unui perete
Chit	După caz	
Șurub cu diblu	După caz	
Cablu telecomandă (cablu cu manta cu 2 fire de 0,3 mm ² (AWG22))	După caz	În cazul în care cablul telecomenzii depășește 10 m (32 ft), utilizați un conductor electric care respectă specificațiile următoare. CVVS: 1,25 mm ² (AWG 16 standard) sau echivalent CPEVS: ø1,2 mm (AWG 16 standard) sau echivalent

(2) Instrumente necesare

- Șurubelniță cu cap plat (Lățime: 4-5,5 mm (5/32-7/32 in))
- Cuțit sau clește
- Instrumente diverse

4 Schema sistemului

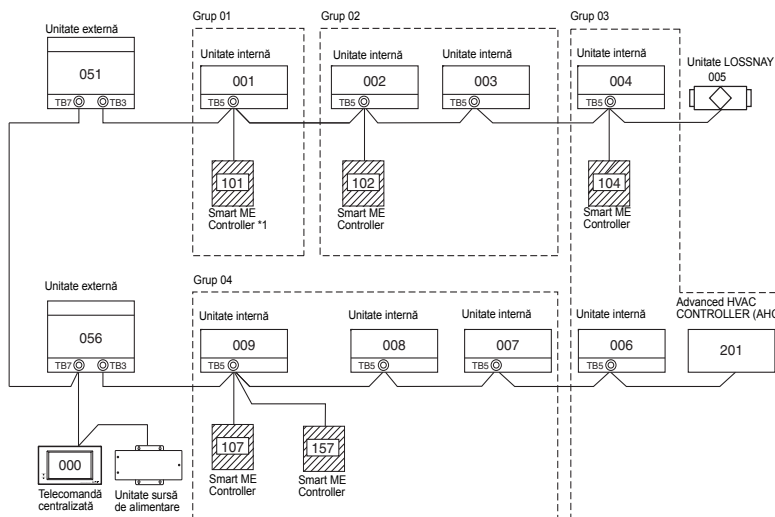

*1 Coeficientul consumului de energie al telecomenzii Smart ME Controller este „0,5”, iar cel al telecomenzii ME (PAR-F27MEA) este „0,25”.

Dacă numărul telecomenzilor Smart ME Controllers este mare și energia totală necesară acestora depășește capacitatea de furnizare a unității externe, va fi necesar un amplificator de transmisie (PAC-SF46EPA).

Unitate externă	Amplificator de transmisie	Unitate internă	Smart ME Controller
32	25	1 (*1)	0,5

*1: „7” pentru modelele P200 și P250

(1) Cablajul de la telecomandă

- Conectați laTB5 (blocul de conexiuni pentru cablul de transmisie internă-externă) la orice unitate internă din același sistem M-NET.
- Blocul de conexiuni nu are polaritate. Conectați la bornele M1 și M2.

(2) Funcționarea în grup (grupurile 01, 02, 03 și 04)

- Atribuiți cea mai joasă adresă unității interne principale din grup. Adresa telecomenzii trebuie setată la un număr egal cu cel al adresei unității interne principale plus 100.

(3) La o unitate internă sau la un grup de unități interne se pot conecta maximum două telecomenzi (principală și secundară).

- Conectați telecomenzile principală și secundară ca în descrierea (1) de mai sus.
- Nu uitați să setați adresele pentru telecomenzile principală și secundară. Adresa telecomenzii secundare trebuie setată la un număr egal cu cel al adresei unității interne principale plus 150.

ATENȚIE	<ul style="list-style-type: none"> - Telecomenzile nu se pot cabla împreună. La blocul de conexiuni al telecomenzii se poate conecta un singur cablu. - Telecomenzile ME și MA nu se pot conecta în același grup. 	
----------------	---	--

5 Mod de instalare

Această telecomandă este destinată instalării pe perete. Poate fi instalată fie în cutia de distribuție, fie direct pe perete. La efectuarea instalării directe pe perete, cablurile pot fi introduse fie prin partea din spate, fie prin partea de sus a telecomenzii.

(1) Selectarea unei locații de instalare

Instalați telecomanda (cutia de distribuție) în locația unde sunt îndeplinite următoarele condiții.

(a) O suprafață plană

(b) O locație unde telecomanda poate măsura cu precizie temperatura camerei și umiditatea. Senzorii de monitorizare a temperaturii camerei sunt amplasați pe unitatea internă și pe telecomandă. Când temperatura camerei este monitorizată cu senzorul de la telecomandă, telecomanda principală monitorizează temperatura camerei. Când utilizați senzorul de la telecomandă, urmați instrucțiunile de mai jos.

- Pentru o monitorizare exactă a temperaturii camerei și umidității, instalați telecomanda la distanță de lumina solară directă, de surse de căldură și de orificiul de evacuare a aerului de alimentare de la instalația de climatizare.
 - Instalați telecomanda într-o locație care permite senzorului să măsoare temperatura reprezentativă a camerei și umiditatea.
 - Instalați telecomanda în locații unde nu trec cabluri pe lângă senzorul de temperatură al telecomenzii sau unde nu există obstacole care să blocheze admisia aerului, altfel senzorul nu poate măsura cu precizie temperatura camerei și umiditatea.
 - După ce telecomanda a fost expusă la umiditate ridicată (umiditate relativă peste 80%) timp de 60 de ore, valoarea de detectare a umidității va avea o abatere a umidității relative de 3%. Când umiditatea ambiantă scade sub umiditatea relativă de 80%, abaterea se va anula treptat.
 - Nu montați telecomanda în locuri în care este expusă la concentrații ridicate de substanțe acide, alcaline sau compuși organici volatili.
 - Dacă este expusă îndelung la fum de țigară, valoarea de detectare a umidității va avea o abatere.
- (c) Instalați telecomanda în locuri în care gradul de ocupare și luminozitatea pot fi detectate în mod corespunzător.
- Telecomanda are un senzor de ocupare și un senzor de luminozitate.
- Fiecare senzor are o zonă de detecție.
- Montați telecomanda astfel încât zona de acoperire să acopere corespunzător zona din cameră. Distanța maximă la care senzorul poate detecta gradul de ocupare este de aproximativ 10 m (32 ft).



Figura 1



Figura 2

■: Zonă de detecție

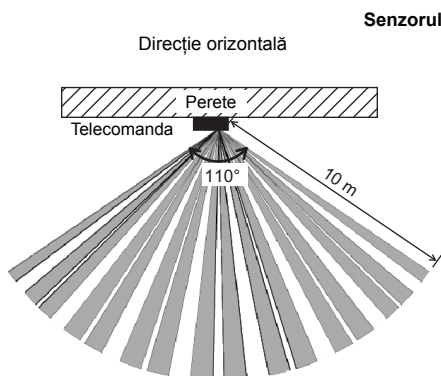
* Senzorul de ocupare are o caracteristică deosebită, este mai sensibil la deplasările de-a lungul zonei indicate de ■ decât la deplasările directe, spre senzor.

Senzorul de ocupare detectează gradul de ocupare în funcție de diferența de temperatură între ocupant și mediul său.

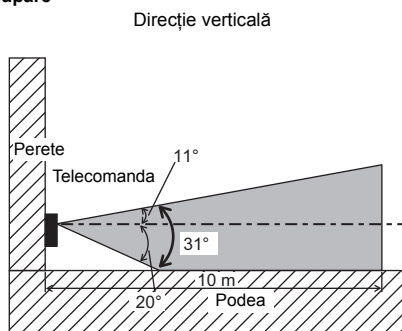
Mai precis, pentru a îmbunătăți sensibilitatea senzorului la deplasările ocupanților, senzorul de ocupare este conceput să detecteze modificările cantității de lumină infraroșie emisă de un obiect în zona de detecție, inclusiv corpurile umane.

Senzorul de ocupare nu va detecta gradul de ocupare dacă nu există mișcare.

De asemenea, senzorul devine mai puțin sensibil la gradul de ocupare dacă diferența de temperatură dintre ocupant și mediul său este mică.

- Alegeți cu grijă locul de instalare pentru a evita detectarea falsă.

Factori care contribuie la detectarea falsă de către senzorul de ocupare

- Lumina directă a soarelui pe telecomandă
- Aer de alimentare îndreptat direct către telecomandă
- Șemineu în zona de detecție
- Încălzitoare portabile (de ex. radiator electric oscilant) în zona de detecție
- Vibrații excesive sau un impact puternic suferit de telecomandă
- Bruiaj electric puternic
- Deplasările animalelor de talie mică, cum ar fi câinii și pisicile

Senzorul de luminositate

Direcție orizontală



Figura 3

Direcție verticală

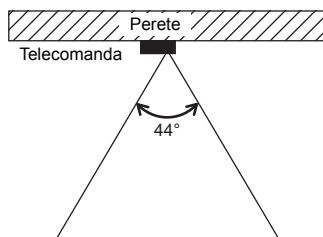

Figura 4

Precauții la manevrare

- Nu zgâriați lentila.
- Nu acoperiți lentila cu bandă adezivă sau etichete.
- Curățați lentila cu o lavetă moale.

Important

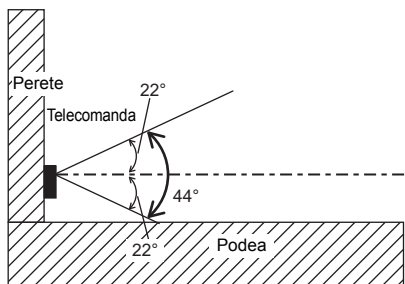
Nu instalați telecomanda într-o locație unde diferența dintre temperatura de la suprafața telecomenzii și temperatura efectivă a camerei este ridicată.

Dacă diferența de temperatură este prea ridicată, este posibil ca temperatura camerei să nu fie controlată în mod adecvat.

Pentru a evita deformarea și funcționarea defectuoasă, nu instalați telecomanda în lumină solară directă, acolo unde temperatura ambiantă poate depăși 40°C (104°F), respectiv unde poate scădea sub 0°C (32°F) sau acolo unde umiditatea relativă poate depăși 90% sau poate scădea sub 20%.

Pentru a evita riscurile funcționării defectuoase, nu instalați telecomanda în locuri în care poate intra în contact cu apa sau uleiul sau în medii cu condens sau corozive.

Nu montați telecomanda direct pe obiecte conducătoare de electricitate, cum ar fi tabla nevopsită.

Pentru a utiliza funcția Asistență pentru economie de energie într-un sistem cu ambele telecomenzi, principală și secundară, activați funcția numai pe telecomanda cu cea mai mare zonă de acoperire.

(2) Spațiul de instalare

Lăsați un spațiu în jurul telecomenzii, așa cum se arată în figura de mai jos, indiferent dacă telecomanda este instalată în cutia de distribuție sau direct pe perete. Demontarea telecomenzii va fi dificilă în condiții de spațiu insuficient.

De asemenea, lăsați un spațiu de operare în fața telecomenzii.

Spațiul necesar în jurul telecomenzii

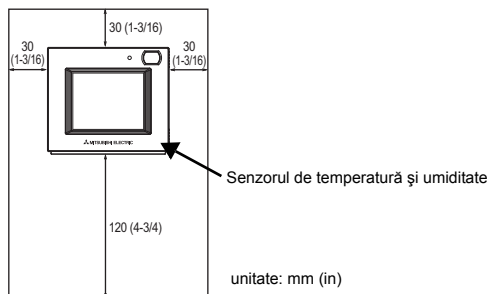

(3) Lucrările de instalare

Important

Manevrați cu atenție placa de circuite pentru a nu o deteriora cu electricitate statică. Deși placa de circuite este acoperită cu un strat izolator, o parte a acesteia este expusă. Atenție, nu atingeți cu degetele placa de circuite.

Telecomanda poate fi instalată fie în cutia de distribuție, fie direct pe perete. Efectuați instalarea în mod corespunzător, conform metodei.

① Practicați un orificiu în perete.

■ Instalarea utilizând o cutie de distribuție

- Practicați un orificiu în perete și instalați cutia de distribuție pe perete.
- Conectați cutia de distribuție pe tubul protector.

■ Instalare directă pe perete

- Practicați un orificiu în perete și treceți cablul prin acesta.
* Nu este necesar un orificiu de acces al cablului când treceți cablul telecomenzii pe lângă perete.

② Etanșați orificiul de acces al cablului cu chit.

■ Instalarea utilizând o cutie de distribuție

- Etanșați cu chit orificiul de acces al cablului la conexiunea dintre cutia de distribuție și tubul conductei.

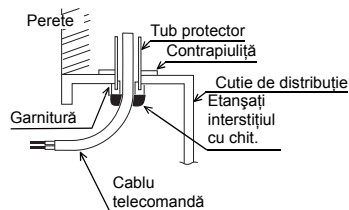

Pentru a reduce pericolul de electrocutare, funcționare defectuoasă sau incendii, etanșați cu chit spațiul dintre cabluri și orificiile de acces la cablu.

③ Pregătiți partea inferioară a carcasei telecomenzii.

* Urmați procedura următoare numai dacă efectuați instalarea direct pe perete și treceți cablul telecomenzii pe lângă perete.

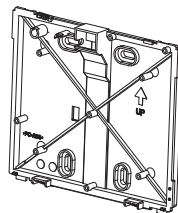

Partea inferioară a carcasei

- Tăiați partea de perete subțire a capacului (indicată prin suprafața mai închisă la culoare în figura din dreapta) cu un cuțit sau un clește.

Notă:

Asigurați-vă că marginile orificiilor sunt fine, pentru a nu deteriora cablurile.

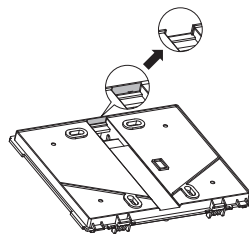

④ Instalați partea inferioară a carcasei.

- Îndepărtați mantaua ca în figura din dreapta și treceți cablul telecomenzii prin spatele părții inferioare a carcasei. Instalați partea inferioară a carcasei.

■ Instalarea utilizând o cutie de distribuție

- Asigurați cu șuruburi cel puțin două colțuri ale cutiei de distribuție.

■ Instalare directă pe perete

- Asigurați cu șuruburi cel puțin două colțuri ale telecomenzii.
- Aveți grijă să asigurați colțurile din stânga-sus, respectiv dreapta-jos ale telecomenzii (privite din față) pentru a preveni ridicarea acestora.
(Utilizați șuruburi cu diblu etc.)

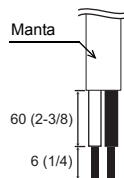

Unitate: mm (in)

■ Instalarea utilizând o cutie de distribuție

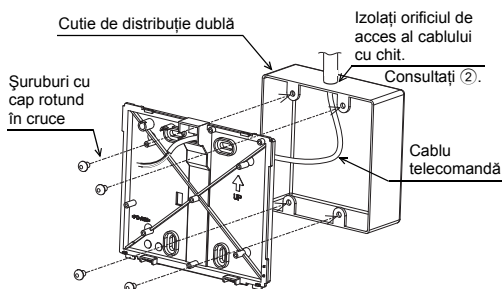

■ Instalare directă pe perete

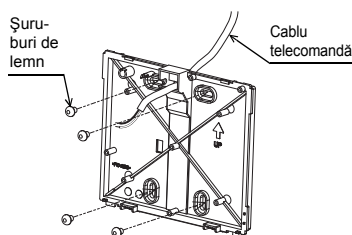

Important

Pentru a evita deteriorarea telecomenzii, nu strângeți excesiv șuruburile.

Pentru a evita deteriorarea telecomenzii, nu practicați orificii pe capacul acesteia.

5 Montați partea superioară a carcasei pe partea inferioară a acesteia.

În partea de sus a carcasei superioare se află două proeminențe de montaj. Cuplați aceste proeminențe la partea inferioară a carcasei și fixați, cu un declic, partea superioară a carcasei. Carcasa trebuie să fie bine instalată și nu trebuie să fie ridicată; verificați aceasta.

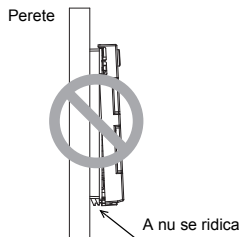
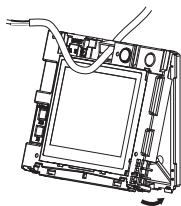

- * Telecomanda se livrează cu capacul frontal montat pe partea superioară a carcasei. Scoateți capacul frontal de pe partea superioară a carcasei înainte de a monta partea superioară a carcasei pe perete.
Consultați "1 Dezinstalarea capacului frontal" la pagina 13.

6 Conectați cablul telecomenzii la blocul de conexiuni din partea superioară a carcasei.

Conectați cablul telecomenzii la blocul de conexiuni.

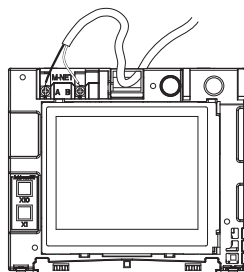

Conectați cablul la blocul de conexiuni și introduceți cablul în canal.

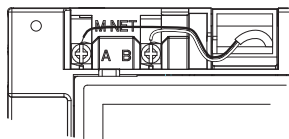
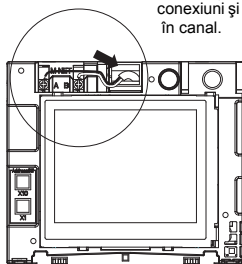

Pentru a reduce pericolul de electrocutare, scurtcircuit sau funcționare defectuoasă, țineți bucățile de cablu și așchile manșoanelor de cablu la distanță de blocul de conexiuni.

Important

Nu utilizați borne fără lipitură pentru conectarea cablurilor la blocul de conexiuni. Bornele fără lipitură pot intra în contact cu placa de circuite și pot cauza funcționarea defectuoasă sau deteriorarea capacului telecomenzii.

Fixați cablurile cu cleme pentru a preveni aplicarea unei forțe exagerate asupra blocului de conexiuni, care poate cauza ruperea cablurilor.

* Urmați procedura următoare numai dacă efectuați instalarea direct pe perete și practicați un orificiu în perete.

- Etașați cu chit orificiul de trecere a cablului.

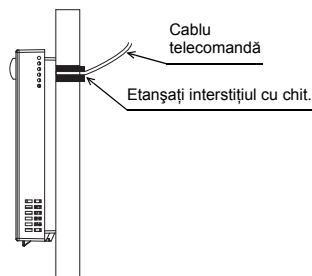

7 Setări adresele M-NET.

Comutatoare rotative

Zeci
(deasupra)

Unități
(dedesubt)

(Ex.: adresa 108)

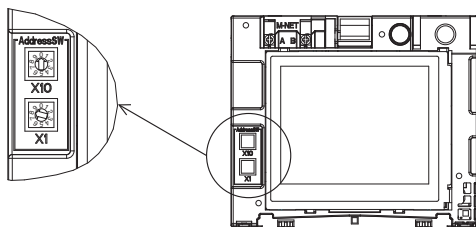

	Interval adrese	Metodă de setare a adreselor
Telecomandă principală	101 - 150	Adresă egală cu cea mai joasă adresă a grupului plus 100
Telecomandă secundară	151 - 200	Adresă egală cu cea mai joasă adresă a grupului plus 150

Setare comutator rotativ	Adresă
01 - 99	101-199, cu ordinul sutelor setat automat la 1
00	200

* Setarea de fabrică pentru comutatoarele rotative este 01.

** Adresa M-NET se poate schimba indiferent dacă telecomanda este alimentată sau nu. Ecranul va trece la [Pornire].

Se vor șterge informațiile de grup pentru unitățile interne și unitățile AHC, dar se vor reține celelalte informații.

Important

Pentru a seta adresa, rotiți comutatorul rotativ cu o șurubelniță de precizie cu vârf lat [(-), 2,0 mm (1/16 in) (W)] cu un cuplu mic de 19,6 N pentru a evita deteriorarea comutatoarelor rotative.

8 Montați capacul frontal pe partea superioară a carcusei.

În partea de sus a capacului frontal se află două proeminențe de montaj.

Cuplați aceste proeminențe la partea superioară a carcusei și fixați, cu un declic, capacul frontal. Carcasa trebuie să fie bine instalată și nu trebuie să fie ridicată; verificați aceasta.

Important

La atașarea capacului frontal și a părții superioare a carcusei, apăsați-l până când acesta se fixează cu un declic. Dacă nu sunt corect fixate, acestea pot cădea, cauzând vătămări corporale, deteriorarea telecomenzii sau funcționare defectuoasă.

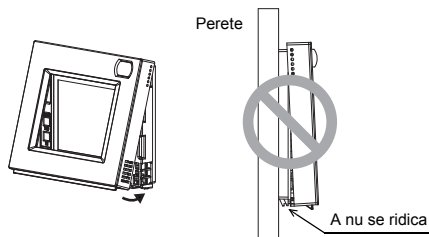

■ Instalare directă pe perete (la trecerea cablului de-a lungul peretelui)

- Treceți cablul prin orificiul de acces din partea superioară a telecomenzii.
- Etanșați cu chit partea superioară a capacului.
- Utilizați o manta de cablu.

Instalarea s-a încheiat.

La dezinstalare, urmați instrucțiunile de mai jos.

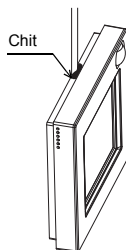

• Dezinstalarea capacului frontal și a părții superioare a carcusei

① Dezinstalarea capacului frontal

Introduceți o șurubelniță cu vârful lat (cu lățimea lamei de 5,5 mm (7/32 in) sau mai mică) în cele două opritoare din partea inferioară a telecomenzii, ca în figura din dreapta.

Împingeți ușor vârful șurubelniței cu vârful lat înăuntru, în direcția săgeții din figură pentru a scoate capacul frontal.

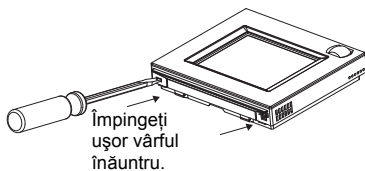

② Dezinstalarea părții superioare a carcusei

Introduceți o șurubelniță cu vârful lat (cu lățimea lamei de 5,5 mm (7/32 in) sau mai mică) în cele două opritoare din partea frontală a telecomenzii, ca în figura din dreapta.

Împingeți vârful șurubelniței cu vârful lat înăuntru, în direcția săgeții din figură pentru a scoate partea superioară a carcusei.

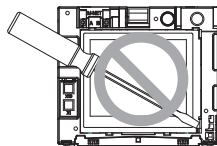
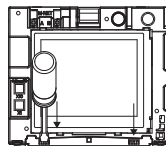

Important

Utilizați o șurubelniță cu cap plat, cu o lamă de 4-5,5 mm (5/32-7/32 in). Utilizarea unei șurubelnițe cu o lamă mai îngustă sau mai lată poate deteriora carcasa telecomenzii.

Pentru a preveni deteriorarea carcasei telecomenzii, nu forțați rotirea șurubelniței cu vârful introdus în fantă.

Pentru a preveni deteriorarea plăcii de control, nu introduceți puternic șurubelnița în fantă.

6 Important

■ Se pot produce discrepanțe între temperatura camerei măsurată la perete și temperatura reală a camerei.

Dacă sunt îndeplinite următoarele condiții, se recomandă utilizarea senzorului de temperatură al unității interne.

- Distribuția aerului în spațiu este insuficientă.
- Există o discrepanță semnificativă între temperatura peretelui și temperatura efectivă a camerei.
- Partea din spate a peretelui este expusă direct la aerul din exterior.

NOTĂ: Când temperatura se modifică rapid, este posibil ca detecția acesteia să nu se realizeze cu acuratețe.

■ Consultați manualul următor pentru setarea senzorului de temperatură: Manualul cu instrucțiuni de instalare a unității interne pentru City Multi.

■ La momentul livrării din fabrică, interfața de operare a capacului frontal este prevăzută cu o folie de protecție.

Eliminați folia de protecție de pe interfața de operare înainte de utilizare.

Capitolul 2. Setarea inițială

Acest capitol conține informații despre setările care trebuie efectuate în momentul instalării. Citiți cu atenție instrucțiunile și efectuați setările corespunzătoare. Consultați Capitolul 1 „Instalarea” pentru modul de instalare a telecomenzii și consultați manualele cu instrucțiuni de instalare a sistemelor de climatizare pentru modul de conectare a cablului telecomenzii la sistemele de climatizare sau pentru modul de instalare a sistemelor de climatizare. Nu uitați să predați toate manualele utilizatorului final după terminarea instalării.

1 Setările inițiale

(1) Setările pornirii inițiale

Înainte de a porni telecomanda, asigurați-vă mai întâi că telecomanda, unitățile interne și unitățile externe au fost instalate corespunzător, conform instrucțiunilor detaliate din manualele respective. Porniți telecomanda și unitățile.

- Acest manual este destinat primei porniri după expedierea unității din fabrică. Dacă setarea a fost modificată chiar și o singură dată, este posibil să nu mai apară fereastra sau ecranul de setări explicat mai jos.

(a) Apare ecranul Limbă.

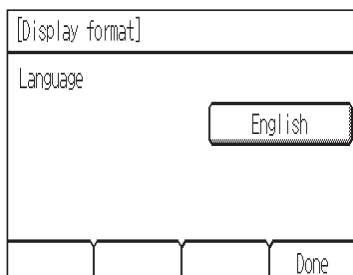

- ① Atingeți butonul pentru a selecta limba dorită.
- ② Atingeți butonul [Done].

(b) Apare ecranul Pornire.

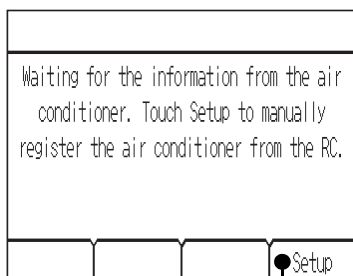

[Cazul 1] Configurare de bază (inclusiv configurarea efectuată la conectarea telecomenzii de sistem)

În scurt timp ecranul va trece automat la ecranul HOME. Modificați informațiile setărilor inițiale după caz. (Consultați secțiunea 2 „Meniul Service.”)

*Acest ecran nu va apărea dacă s-a terminat deja configurarea de bază.

[Cazul 2] Configurarea manuală de pe telecomandă

Atingeți butonul [Setup] pentru a accesa ecranul [Setup] (Configurare).

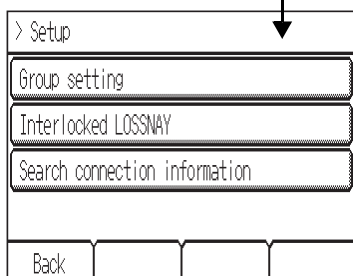

După efectuarea setărilor pentru „Group setting” (Setări de grup) și „Interlocked LOSSNAY” (Unități LOSSNAY cuplate), atingeți [Back] pentru a porni sistemul și pentru a reveni la ecranul HOME. Ecranul [General equipment] (Echipament general) poate deveni accesibil după circa 7 minute.

(2) Ecranul Setup (Configurare)

(a) Group setting (Setări de grup)

Utilizați acest ecran pentru a înregistra unitățile interne și AHC care vor fi comandate din telecomandă.

[Group setting]			
IC	Address	▼ 001 ▲	
001 002 003 004	Unit	IC	
005 006 007 008	Function	Set Del	
009 010 011 012			
013 014 015 016			
AHC 201			
Back			

- 1 Selectați o unitate internă sau o adresă AHC în câmpul [Address].

Se poate înregistra numărul unităților.

Unitate internă: Maximum 16 unități

AHC: Maximum 1 unitate

* AHC se poate comanda de pe telecomandă numai dacă unitățile interne sunt înregistrate în sistem.

- 2 Atingeți butonul [Set] pentru a înregistra adresa și [Del] pentru a șterge adresa.

- Ștergerea/înregistrarea cu succes a adresei:

Adresele înregistrate vor apărea în partea stângă a ecranului.

Adresele șterse nu vor apărea pe ecran.

- Eroare:

Va apărea „Request denied.” (Solicitare refuzată.)

sau „Is not to be connected” (Nu se conectează).

(b) Interlocked LOSSNAY (Unități LOSSNAY cuplate)

Utilizați această funcție pentru a cupla funcționarea unităților interne și a unităților LOSSNAY.

[Interlocked LOSSNAY]			
001 IC 007 IC	Add. 1	▼ 001 ▲	
002 IC 008 IC	Add. 2	▼ 013 ▲	
003 IC 009 IC	Function	Set Conf Del	
004 IC 010 IC			
005 IC 011 IC			
006 IC 012 IC			
Back			

- 1 Pentru a înregistra unitățile LOSSNAY

Selectați adresa unității interne în secțiunea Add. 1.

Selectați adresa de cuplare LOSSNAY în secțiunea

Add. 2. Apăsați pe butonul [Set] pentru a salva

setarea.

- 2 Pentru a căuta o setare cuplată

Apăsați pe butonul [Conf] pentru a afișa în coloana din

stânga adresele unităților cuplate cu unitatea a cărei

adresă s-a setat în secțiunea Add. 1.

- 3 Pentru a șterge setările de cuplare

După efectuarea pasului ② de mai sus, selectați

adresa de șters în secțiunea Add. 2 și apoi apăsați pe

butonul [Del].

Când setarea sau ștergerea se termină cu succes, pe ecran va apărea „Completed” (Terminat), sub câmpul [Function].

Dacă nu se reușește setarea sau ștergerea, pe ecran va apărea „Request denied” (Solicitare refuzată), sub câmpul [Function].

(c) Search connection information (Căutare informații conectare)

Utilizați acest ecran pentru a specifica o unitate și pentru a căuta telecomenzile care sunt conectate la unitate.

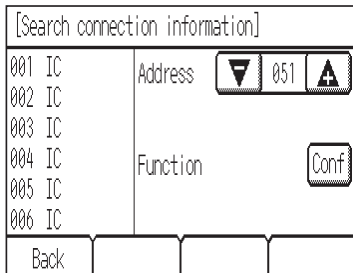

- 1 Selectați o adresă în câmpul [Address].
- 2 Atingeți butonul [Conf] pentru a căuta unitățile cuplate. Rezultatele vor apărea în coloana din stânga. (Dacă se găsesc mai multe unități, adresele care nu încap în prima pagină vor apărea în paginile următoare.)
 - Eroare la căutare:
Va apărea „Request denied” (Solicitare refuzată).

După finalizarea setărilor, atingeți butonul [Back] din ecranul [Setup] (Configurare). Va apărea mesajul “Collecting the information from the air conditioner.” (Se adună informațiile de la sistemul de climatizare.), iar ecranul va trece la ecranul HOME. Astfel se semnalează terminarea procesului de configurare.

Accesați meniul Service (Deservire) din ecranul HOME pentru a efectua setările altor elemente, după caz.

2 Meniul Service

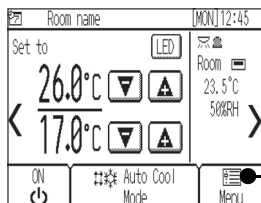

[Ecranul HOME]

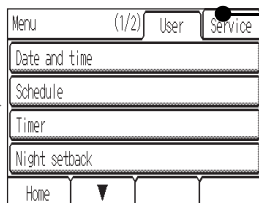

[Ecranul Menu (User)]

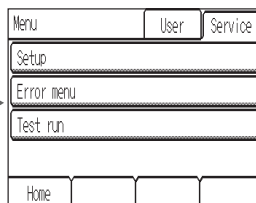

[Ecranul Menu (Service)]

Pentru a accesa ecranul Menu (Service) sau unele setări din ecranul Menu (User) este nevoie de o parolă.

- Parola de Service inițială este „9999”. Parola de Utilizator inițială este „0000”. Schimbați parola, dacă este cazul, pentru a preveni accesul neautorizat.
- Asigurați-vă că parola este disponibilă pentru întreținere și pentru personalul necesar.
- Parola poate fi schimbată cu orice număr format din patru cifre. În [Login page] (pagina Conectare), introduceți parola veche, atingeți butonul [Change] și introduceți parola nouă.
- Dacă ați uitat parola, conectați-vă cu parola principală.
Parola principală pentru service și utilizator: 1056

■Elemente ale meniului Service

Element	Detaliu	Descriere	Setare	Implicat
(1) Setup (Configurare)	(a) Group setting (Setări de grup)	Efectuați setarea de grup pentru unitățile interne și o unitate AHC	Consultați secțiunea 1 „Setările inițiale” (2) „Ecranul Setup (Configurare)”.	-
	(b) Interlocked LOSSNAY (Unități LOSSNAY cuplate)	Introduce setările de cuplare dintre unitățile interne și LOSSNAY		
	(c) Search connection information (Căutare informații conectare)	Utilizați pentru a căuta și afișa unitățile care sunt conectate la o anumită unitate.		
	(d) Cool/Heat Display (Afișaj Răcire/Încălzire)	Utilizați pentru a afișa sau ascunde semnele modului de funcționare (Cool/Heat (Răcire/Încălzire)) în ecranul HOME în timp ce unitățile funcționează în modul Auto (Automat).	Selectați între Show/Hide (Afișare/Ascundere).	Auto: Show (Automat: Afișare)
	(e) Temperature sensor offset (Compensare senzor de temperatură)	Utilizați pentru a compensa valoarea senzorului de temperatură încorporat. *1	Setați valoarea de compensare. (-5°C~+5°C) (-10°F~+10°F)	Offset (Compensare): 0,0°C (0°F)
	(f) Humidity sensor offset (Compensare senzor de umiditate)	Utilizați pentru a compensa valoarea senzorului de umiditate încorporat.	Setați valoarea de compensare. (-10%~+10%)	Offset (Compensare): 0%
	(g) Room name (Nume cameră)	Utilizați pentru a introduce numele camerelor (max. 16 caractere). Numele introduse vor apărea în ecranul HOME.	Utilizați o combinație de majuscule, minuscule, caractere numerice și simboluri.	Necompletat
	(h) Telephone number (Număr de telefon)	Utilizați pentru a introduce numărul de telefon al personalului de întreținere (max. 13 numere). Acest număr va fi afișat pe ecranul care apare la detectarea unei erori.	Utilizați caractere numerice și cratime.	Necompletat
	(i) IC function setting (Setare funcționare IC)	Utilizați pentru efectuarea setărilor de pe telecomandă pentru unitățile interne. * Consultați manualul cu instrucțiuni de instalare a unități interne pentru explicații detaliate privind elementele de setare.	Se va explica ulterior	-

Element	Detaliu		Descriere	Setare	Implicit
(1) Setup (Configurare)	(j)	LED color adjustment (Reglare culoare LED)	Reglează culoarea indicatorului LED. *2	Setează raportul de culoare pentru R (Red (Roșu)), G (Green (Verde)), B (Blue (Albastru)).	Albastru: R, G, B=0, 0, 100 Albastru deschis: R, G, B=0, 40, 60 Mov: R, G, B=40, 0, 100 Roșu: R, G, B=100, 0, 0 Roz: R, G, B=80, 20, 40 Portocaliu: R, G, B=100, 40, 0 Galben: R, G, B=60, 80, 0 Verde: R, G, B=0, 100, 0 Verde deschis: R, G, B=40, 100, 0 Alb: R, G, B=80, 100, 40
	(k)	Reset RC (Resetare RC)	Utilizați pentru a inițializa memoria telecomenzii. *3	Atingeți butonul Reset (Resetare).	–
	(l)	AHC port name (Nume port AHC) *4	Utilizați pentru a particulariza numele de port AHC (max. 20 caractere). Aceste nume se pot reseta la numele implicite.	Butonul Set: Sare la ecranul de redenumire a portului AHC. Butonul Reset: Schimbă toate numele de porturi cu numele implicite.	Necompletat
(2) Meniul Error (Eroare)	(a)	Self check (Verificare individuală)	Utilizați pentru a verifica istoricul erorilor unității dorite și pentru a reseta istoricul erorilor.	Stabilește țintele monitorului și afișează istoricul erorilor. Butonul Reset: Șterge istoricul erorilor.	–
(3) Test run (Probă de funcționare)			Utilizați pentru a testa sistemele de climatizare. (Exceptând AHC) Temperatura conductei de lichid a unității interne va apărea în timpul probei de funcționare. Proba de funcționare se va termina automat în două ore.	Proba de funcționare Afișează temperatura conductei de lichid a unității interne la adresa specificată.	–

*1 Această setare nu se va aplica dacă este activat senzorul de temperatură al unității interne.

*2 LED-ul indică în culori starea de funcționare a sistemelor de climatizare. Consultați „Indicator LED” în Cartea de instrucțiuni.

*3 Toate informațiile setărilor vor reveni la valorile implicite.

*4 Numele de port AHC nu va apărea dacă în grup nu s-a înregistrat nicio unitate AHC.

[Copierea de rezervă a datelor în timpul căderilor de tensiune]

Toate datele elementelor, cu excepția elementelor (1)-(k) Reset RC (Resetare RC) și (3) Test run (Probă de funcționare), nu sunt volatile și se va efectua copia de rezervă a acestora chiar și în timpul unei căderi de tensiune.

Datele elementelor (1)-(a), (b), (c), (i) și (2)-(a) vor fi copiate de rezervă pe partea sistemului de climatizare.

(1) Meniul Setup (Configurare)

(a) Group setting (Setări de grup)

Consultați secțiunea 1 „Setările inițiale” (2) „Ecranul Setup (Configurare)”.

(b) LOSSNAY interlock (Unități LOSSNAY cuplate)

Consultați secțiunea 1 „Setările inițiale” (2) „Ecranul Setup (Configurare)”.

(c) Search connection information (Căutare informații conectare)

Consultați secțiunea 1 „Setările inițiale” (2) „Ecranul Setup (Configurare)”.

(d) Cool/Heat display (Afișaj Răcire/Încălzire)

[Cool/Heat display]	Menu
Auto	Show
Back	Done

(e) Temperature sensor offset (Compensare senzor de temperatură)

[Temperature sensor offset]	Menu
Current room temp. 21.5°C	
Offset	▼ 1.0°C ▲
Back	Done

* Temperatura din câmpul [Current room temp.] indică temperatura măsurată de senzorul de temperatură încorporat în telecomandă.

** Dacă se modifică valoarea de compensare, va dura circa 1 minut până când modificarea se va reflecta pe afișajul temperaturii în ecranul Home.

(f) Humidity sensor offset (Compensare senzor de umiditate)

[Humidity sensor offset]	Menu
Current humidity 20%	
Offset	▼ 10% ▲
Back	Done

* Umiditatea din câmpul [Current humidity] indică umiditatea măsurată de senzorul de umiditate încorporat în telecomandă.

(g) Room name (Nume cameră)

[Room name]							Menu
[]							< > Del ABC
a	b	c	d	e	f	abc	
g	h	i	j	k	l	10	
m	n	o	p	q	r	AEB	
Back	▼					Done	

(max. 16 caractere)

(h) Telephone number (Număr de telefon)

[Telephone number]							Menu
0-12-345-6789							< > Del
1	2	3	4	5	6		
7	8	9	0	-			
Back						Done	

(max. 13 numere)

(i) IC function settings (Setări funcționare IC)

[IC Function settings]				Menu
M-NET address	▼	001	▲	
Function number	▼	100	▲	
Function setting	▼	1	▲	
Function	Set	Conf		
Back				

- 1 Selectați adresa unității interne în câmpul [M-NET address]. (Dacă se selectează [Grp], se vor selecta toate unitățile interne comandate de pe telecomandă.)
- 2 Selectați numărul funcției dorite în câmpul [Function number].
- 3 Atingeți butonul [Conf] pentru a confirma setările curente. Unitățile interne vor obține setările curente, iar rezultatele vor apărea în câmpul [Function setting].
- 4 Selectați numărul* care corespunde funcției dorite pentru configurare în câmpul [Function setting].
* Consultați manualele livrate împreună cu unitatea internă.
- 5 Atingeți butonul [Set] pentru a salva setarea pe unitatea internă.
 - Finalizare reușită:
Va apărea „Completed” (Terminat).
 - Eroare:
Va apărea „Request denied” (Solicitare refuzată).

(j) LED color adjustment (Reglare culoare LED)

[LED color adjustment]		Menu	
Color	White		
Red	▼	042	▲
Green	▼	070	▲
Blue	▼	028	▲
Back		Reset	Done

R (Red (Roșu)), G (Green (Verde)), B (Blue (Albastru)): „+”...Mai închis, „-”...Mai deschis
 Reset (Resetare): Restabilește setările implicite pentru afișajul color.

(k) Reset RC (Resetare RC)

[Reset RC]		Menu	
RC settings will be reset.			
Back			Reset

(l) AHC port name (Nume port AHC)

>> AHC port name		(1/4)	Menu
D001 Heater 1	Edit		
D002 Heater 2	Edit		
D003 Humidifier	Edit		
D004 Fan	● Edit		
Back	▼		Reset

[AHC Port Name]		Menu	
"		<	>
a	b	c	d
e	f	abc	
g	h	i	j
k	l	1()	
m	n	o	p
q	r	AEB	
Back	▼		Done

(max. 20 caractere)

(2) Meniul Error (Eroare)

(a) Self check (Verificare individuală)

[Self check]	Menu
M-NET address	▼ 001 ▲
Back	● Conf



[Self check]	Menu
M-NET address	001
Error code	1302
Unit	0C
Unit address	051
Back	Reset

(3) Test Run (Probă de funcționare)

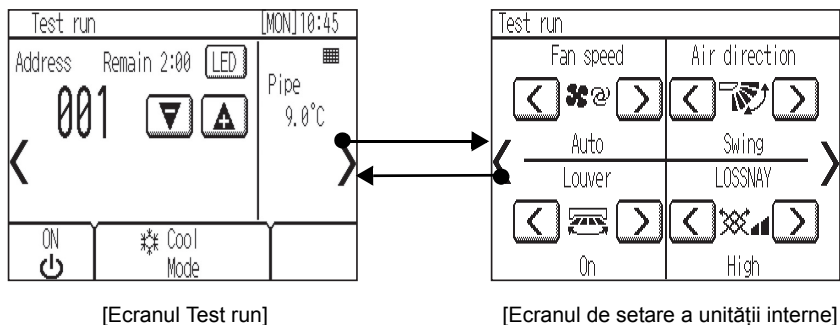

- (a) Citiți secțiunea referitoare la proba de funcționare din Manualul cu instrucțiuni de instalare a unității interne înainte de a efectua proba de funcționare.
- (b) În timpul probei de funcționare, unitățile interne vor fi forțate să funcționeze în starea Thermo-ON. Cu excepția temperaturii setate, funcțiile de funcționare normală sunt accesibile în timpul probei de funcționare.
- (c) Selectând adresa altei unități interne, se poate monitoriza temperatura conductei de lichid a unității selectate.
- (d) Proba de funcționare se va termina automat în două ore.
- * Când unitatea AHC este comandată de la telecomandă
Pentru a monitoriza starea de funcționare a unității AHC, atingeți butonul [<] în ecranul [Test run] (Probă de funcționare) și accesați ecranul [General equipment] (Echipament general).
Pentru a stabili setarea umidității pentru umidificator (dacă este unul conectat la AHC), atingeți butonul [>] în ecranul [Indoor unit setting] (Setare unitate internă).

Specificații			
Sursă de alimentare		17-32 V c.c. *1 (numai pentru conectare la M-NET)	Primește alimentare de la unitățile externe prin cablul de transmisie M-NET. Coeficientul consumului de energie*2 pentru Smart ME Controller este „0,5”.
Condiții de funcționare	Temperatură	Interval temperatură de funcționare	0°C – +40°C (+32°F – +104°F)
		Interval temperatură de depozitare	-20°C – +60°C (-4°F – +140°F)
	Umiditate	Umiditate relativă 20%–90% (fără condensare)	
Greutate		0,3 kg (11/16 lbs)	
Dimensiuni exterioare (L x Î x l)		140 x 120 (123) x 25 (28,8) mm 5-17/32 x 4-3/4 (4-27/32) x 1 (1-5/32) in * Cifrele din paranteze reprezintă dimensiunile cu proeminențe.	

*1 A nu se utiliza cu o sursă de alimentare obișnuită de curent continuu.

*2 „Coeficientul consumului de energie” este un coeficient pentru calcularea consumului de energie relativ al dispozitivelor care sunt alimentate prin cablul de transmisie M-NET.
Consultați secțiunea 4 „Schema sistemului” în Capitolul 1 din acest manual.

Notă:

Acest echipament a fost testat și respectă cu limitele pentru dispozitivele digitale din clasa B, în conformitate cu Partea 15 din regulile Comisiei federale de comunicații. Aceste limite sunt prevăzute pentru a asigura o protecție rezonabilă împotriva interferențelor dăunătoare dintr-o instalație rezidențială. Acest echipament generează, utilizează și poate radia energie pe frecvență radio și, dacă nu se instalează și nu se utilizează conform instrucțiunilor, poate provoca interferențe dăunătoare comunicațiilor radio.
Cu toate acestea, nu există garanții că interferențele nu vor apărea într-o anumită instalație.
Dacă acest echipament provoacă interferențe dăunătoare pentru recepția radio sau TV, care se poate stabili prin oprirea și pornirea echipamentului, utilizatorul este încurajat să încerce să corecteze interferența prin una dintre măsurile următoare:

- Reorientați sau mutați antena de recepție.
- Măriți distanța dintre echipament și receptor
- Conectați echipamentul la o priză dintr-un circuit diferit de cel la care este conectat receptorul.
- Consultați distribuitorul sau un tehnician radio/TV pentru ajutor.



Acest produs este conceput și destinat pentru a fi utilizat în medii rezidențiale, comerciale și de industrie ușoară.

Produsul în cauză se bazează pe următoarele reglementări ale Uniunii Europene:

- Directiva privind compatibilitatea electromagnetică 2004/108/EC
- Restricțiile privind substanțele periculoase 2011/65/EU

Asigurați-vă că ați notat în acest manual numărul de telefon/adresa de contact înainte de a-l înmâna clientului.



mitsubishi electric corporation

HEAD OFFICE: TOKYO BLDG., 2-7-3, MARUNOUCHI, CHIYODA-KU, TOKYO 100-8310, JAPAN

Authorized representative in EU: MITSUBISHI ELECTRIC EUROPE B.V.

HARMAN HOUSE, 1 GEORGE STREET, UXBRIDGE, MIDDLESEX UB8 1QQ, U.K.

WT06829X02