

Packaged Air-Conditioners INDOOR UNIT

SEZ-M25,M35,M50,M60,M71DA2 SEZ-M25,M35,M50,M60,M71DAL2

OPERATION MANUAL	FOR USER	English
BEDIENUNGSHANDBUCH	FÜR BENUTZER	Deutsch
MANUEL D'UTILISATION	POUR L'UTILISATEUR	Français
BEDIENINGSHANDLEIDING	VOOR DE GEBRUIKER	Nederlands
MANUAL DE INSTRUCCIONES	PARA EL USUARIO	Español
ISTRUZIONI DI FUNZIONAMENTO	PER L'UTENTE	Italiano
ΕΓΧΕΙΡΙΔΙΟ ΟΔΗΓΙΩΝ ΧΡΗΣΕΩΣ	ΓΙΑ ΤΟΝ ΧΡΗΣΤΗ	Ελληνικά
MANUAL DE OPERAÇÃO	PARA O UTILIZADOR	Português
DRIFTSMANUAL	TIL BRUGER	Dansk
DRIFTSMANUAL	FÖR ANVÄNDAREN	Svenska
İŞLETME ELKİTABI	KULLANICI İÇİN	Türkçe
РУКОВОДСТВО ПО ЭКСПЛУАТАЦИИ	ДЛЯ ПОЛЬЗОВАТЕЛЯ	Русский
ПОСІБНИК З ЕКСПЛУАТАЦІЇ	ДЛЯ КОРИСТУВАЧА	Українська
РЪКОВОДСТВО ЗА ЕКСПЛОАТАЦИЯ	ЗА ПОТРЕБИТЕЛЯ	Български
INSTRUKCJA OBSŁUGI	INFORMACJA DLA UŻYTKOWNIKA	Polski
BRUKSANVISNING	FOR BRUKER	Norsk
KÄYTTÖOPAS	KÄYTTÄJÄLLE	Suomi
PROVOZNI PŘÍRUČKA	PRO UŽIVATELE	Čeština
NÁVOD NA OBSLUHU	PRE POUŽÍVATEĽA	Slovenčina
HASZNÁLATI KÉZIKÖNYV	A FELHASZNÁLÓNAK	Magyar
NAVODILA ZA UPORABO	ZA UPORABNIKA	Slovenščina
MANUAL DE UTILIZARE	PENTRU UTILIZATOR	Română
KASUTUSJUHEND	KASUTAJALE	Eesti
LIETOŠANAS ROKASGRĀMATA	LIETOTĀJIEM	Latviski
NAUDOJIMO VADOVAS	SKIRTA NAUDOTOJUI	Lietuviškai
PRIRUČNIK ZA RUKOVANJE	ZA KORISNIKA	Hrvatski
UPUTSTVO ZA RUKOVANJE	ZA KORISNIKA	Srpski

Sadržaj

1. Sigurnosne mjere opreza	2	5. Hitni rad bežičnog daljinskog upravljača (serija SEZ-M-DAL2)	9
2. Nazivi dijelova	3	6. Čišćenje i održavanje	9
3. Rukovanje	6	7. Problemi	10
4. Brojač vremena	9	8. Ugradnja, premještanje i inspekcija	11
		9. Tehnički podaci	12

Napomena



Fig. 1

Ova oznaka simbola odnosi se samo na države EU-a.

Ova je oznaka simbola u skladu s Direktivom 2012/19/EU, članak 14. Informacije za korisnike i Prilogom IX., i/ili Direktivom 2006/66/EZ, članak 20. Informacije za krajnje korisnike i Prilogom II.

Vaš proizvod MITSUBISHI ELECTRIC osmišljen je i proizveden uporabom materijala i komponenti visoke kvalitete koji se mogu reciklirati i/ili oporabiti. Ovaj simbol znači da se električna i elektronička oprema, baterije i akumulatori na kraju svojeg vijeka trajanja trebaju odlagati odvojeno od kućanskog otpada. Ako je kemijski simbol ispisan ispod simbola (Fig. 1), taj kemijski simbol znači da baterija ili akumulator sadržava teški metal u određenoj koncentraciji.

To će biti naznačeno na sljedeći način: Hg: živa (0,0005 %), Cd: kadmij (0,002 %), Pb: olovo (0,004 %)

U Europskoj uniji postoje zasebni sustavi za prikupljanje korištenih električnih i elektroničkih proizvoda, baterija i akumulatora.

Pravilno zbrinite ovu opremu, baterije i akumulatore u lokalnom centru za prikupljanje/recikliranje otpada.

Pomognite nam u očuvanju okoliša u kojem živimo!

Napomena:

Naziv „Žični daljinski upravljač“ u ovom priručniku za rukovanje odnosi se samo na PAR-41MAA. Ako su vam potrebne bilo kakve informacije za drugi daljinski upravljač, molimo pogledajte knjižicu s uputama koja se nalazi u ovoj kutiji.

1. Sigurnosne mjere opreza

- ▶ Prije postavljanja jedinice pročitate u cijelosti „Sigurnosne mjere opreza“.
- ▶ U odjeljku „Sigurnosne mjere opreza“ navedene su vrlo važne stvari glede sigurnosti. Pazite da ih se pridržavate.
- ▶ Prije priključivanja sustava izvijestite ili ishodite odobrenje od tijela nadležnog za opskrbu.

ZNAČENJA SIMBOLA NA JEDINICI

	UPOZORENJE (Opasnost od požara)	Ovaj simbol je samo za R32 rashladno sredstvo. Vrsta korištenog rashladnog sredstva napisana je na tipskoj pločici na vanjskoj jedinici. R32 rashladno sredstvo je zapaljivo. Ako rashladno sredstvo procuri ili dođe u kontakt s vatrom ili dijelovima koji stvaraju toplinu, može stvoriti štetni plin i predstavlja opasnost od požara.
	Pažljivo pročitatte PRIRUČNIK ZA RUKOVANJE prije početka rukovanja.	
	Servisno osoblje mora pažljivo pročitati PRIRUČNIK ZA RUKOVANJE i PRIRUČNIK ZA POSTAVLJANJE prije početka rukovanja.	
	Dodatne informacije dostupne su u PRIRUČNIKU ZA RUKOVANJE, PRIRUČNIKU ZA POSTAVLJANJE i slično.	

Simboli upotrijebljeni u tekstu

⚠ Upozorenje:

Pod ovom se oznakom opisuju mjere opreza kojih se treba pridržavati radi sprječavanja opasnosti od ozljede ili smrti korisnika.

⚠ Oprez:

Pod ovom se oznakom opisuju mjere opreza kojih se treba pridržavati radi sprječavanja oštećenja jedinice.

⚠ Upozorenje:

- Uređaji kojima šira javnost nema pristup.
- Jedinicu ne smije postaviti korisnik. Zatražite zastupnika ili ovlašteno poduzeće da postavi jedinicu. Ako se jedinica ne postavi pravilno, može doći do curenja vode, strujnog udara ili požara.
- Nemojte stajati na jedinici ili postavljati bilo kakve predmete na nju.
- Ne proljevajte vodu po jedinici i ne dodirujte je vlažnim rukama. Može doći do strujnog udara.
- Ne raspršujte zapaljivi plin u blizini jedinice. Može doći do požara.
- Ne postavljajte plinsku grijalicu ili bilo koji drugi uređaj s otvorenim izvorom plamena na mjesto gdje će biti izložen zraku koji izlazi iz jedinice. Može doći do pojave nepotpunog izgaranja.
- Ne uklanjajte prednju ploču ili štitnik ventilatora s vanjske jedinice kada ona radi.
- Kada zamijetite iznimno nepravilnu buku ili vibracije, prekinite rad, isključite prekidač za napajanje i obratite se zastupniku.

Simboli upotrijebljeni na slikama

⊕ : Označava dio koji treba uzemljiti.

- Nikada ne uvlačite prste, štapiće itd. u dovode ili odvode.
- Ako osjetite neugodan miris, prestanite upotrebljavati jedinicu, isključite prekidač za napajanje i obratite se svojem zastupniku. U protivnom može doći do kvara, strujnog udara ili požara.
- Ovaj klimatizacijski uređaj NE smiju upotrebljavati djeca ili nemoćne osobe bez nadzora.
- Mlađa djeca trebaju biti pod nadzorom kako bi ih se spriječilo da se igraju klimatizacijskim uređajem.
- Ako rashladni plin istječe ili curi, prekinite rad klimatizacijskog uređaja i temeljito prozračite prostoriju te se obratite svojem zastupniku.
- Pri ugradnji, premještanju ili servisiranju klimatizacijskog uređaja, za punjenje cijevi za rashladno sredstvo upotrebljavajte samo određeno rashladno sredstvo navedeno na vanjskoj jedinici. Nemojte miješati rashladno sredstvo s bilo kojim drugim rashladnim sredstvom i pazite da zrak ne ostane u cijevima.
 - Ako se zrak miješa s rashladnim sredstvom, to može uzrokovati neuobičajeno visok tlak u cijevima za rashladno sredstvo te rezultirati eksplozijom i drugim opasnostima.

1. Sigurnosne mjere opreza

- Upotreba nekog drugog rashladnog sredstva osim onog navedenog za sustav uzrokovat će mehanički kvar, neispravan rad sustava ili kvar jedinice. U posebno teškim slučajevima, to bi moglo dovesti do ozbiljnih poteškoća sigurnosti proizvoda.
- Takvim postupkom najvjerojatnije kršite mjerodavnu zakonsku regulativu.
- MITSUBISHI ELECTRIC CORPORATION ne preuzima odgovornost za kvarove ili nesreće nastale zbog uporabe pogrešne vrste rashladnog sredstva.
- Ovu je unutarnju jedinicu potrebno ugraditi u prostoriji površine jednake onoj navedenoj u priručniku za ugradnju vanjske jedinice

ili većoj od nje. Informacije potražite u priručniku za ugradnju vanjske jedinice.

- Za ubrzavanje postupka odmrzavanja ili za čišćenje upotrebljavajte samo sredstva koja je preporučio proizvođač.
- Ova se unutarnja jedinica mora pohraniti u prostoriji u kojoj nema izvora zapaljenja koji neprekidno rade, kao što su otvoren plamen, plinski uređaj ili električna grijalica.
- Nemojte bušiti niti paliti ovu unutarnju jedinicu ili cijevi za rashladno sredstvo.
- Imajte na umu da rashladna sredstva možda nemaju miris.

⚠ Oprez:

- Ne upotrebljavajte nikakve oštre predmete za pritiskanje gumba jer biste mogli oštetiti daljinski upravljač.
- Nikada ne zaprječujte i ne prekrivajte dovode ili odvode unutarnje ili vanjske jedinice.

Zbrinjavanje jedinice

Kada trebate zbrinuti jedinicu, obratite se svojem zastupniku.

2. Nazivi dijelova

■ Unutarnja jedinica

	SEZ-M·DA2 SEZ-M·DAL2
Stupnjevi ventilatora	3 stupnja
Krilce	–
Ventilacijski otvor	–
Filtar	Normalno
Obvezan postupak čišćenja filtra	–

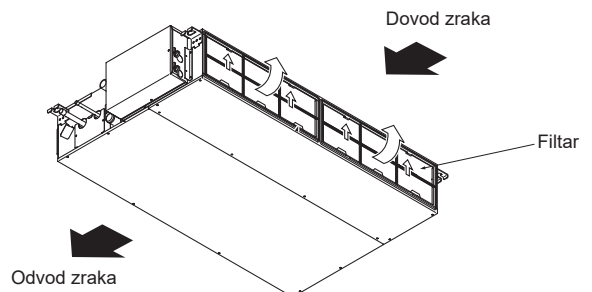

2. Nazivi dijelova

■ Žični daljinski upravljač

Sučelje upravljača

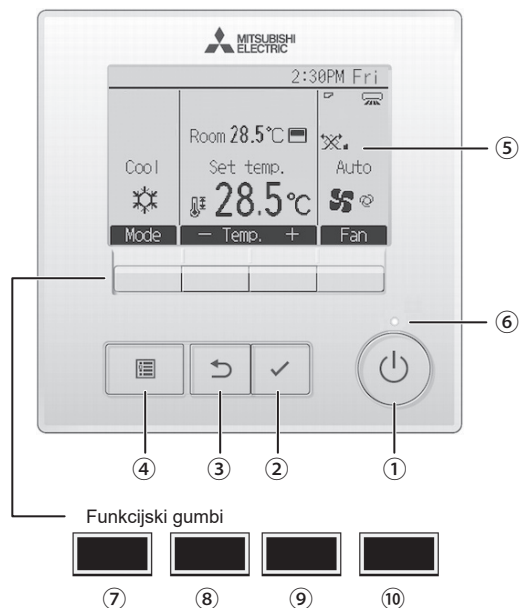

Radnje pridružene funkcijskim gumbima razlikuju se ovisno o zaslonu.

Pogledajte upute o funkcijama gumba koje se prikazuju na donjem dijelu zaslona LCD, a koje se odnose na radnje koje se mogu obaviti na pripadajućem zaslonu.

Kada se sustavom upravlja središnje, upute o funkcijama gumba – koje se odnose na gumb za zaključavanje – ne prikazuju se.

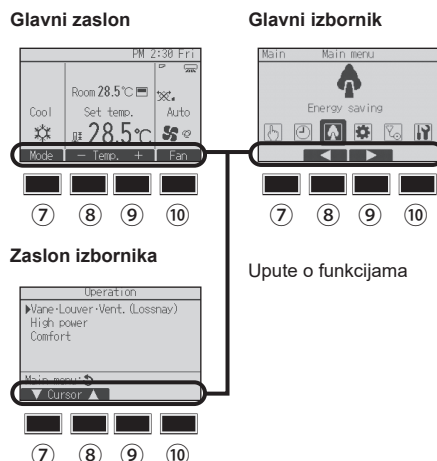

① Gumb [UKLJUČIVANJE/ISKLJUČIVANJE]

Pritisnite za UKLJUČIVANJE/ISKLJUČIVANJE unutarnje jedinice.

② Gumb [ODABERI]

Pritisnite za spremanje postavke.

③ Gumb [NATRAG]

Pritisnite za vraćanje na prethodni zaslon.

④ Gumb [IZBORNIK]

Pritisnite za prikazivanje glavnog izbornika.

⑤ Pozadinsko osvjtljenje LCD

Postavke rada se prikazuju.

Kada je pozadinsko osvjtljenje isključeno, pritiskom bilo kojeg gumba uključuje se pozadinsko svjetlo koje ostaje uključeno određeno vremensko razdoblje ovisno o zaslonu.

Kada je pozadinsko osvjtljenje isključeno, pozadinsko se svjetlo uključuje pritiskom bilo kojeg gumba, ali se ne izvodi radnja pridružena navedenom gumbu. (osim gumba [UKLJUČIVANJE/ISKLJUČIVANJE])

⑥ Lampica UKLJUČENO/ISKLJUČENO

Ova je lampica zelene boje kada jedinica radi. Ona bljeska kada se daljinski upravljač pokreće ili kada dođe do pogreške.

⑦ Funkcijski gumb [F1]

Glavni zaslon: Pritisnite za promjenu načina rada.

Glavni izbornik: Pritisnite za pomicanje kursora prema dolje.

⑧ Funkcijski gumb [F2]

Glavni zaslon: Pritisnite za smanjivanje temperature.

Glavni izbornik: Pritisnite za pomicanje kursora prema gore.

⑨ Funkcijski gumb [F3]

Glavni zaslon: Pritisnite za povećavanje temperature.

Glavni izbornik: Pritisnite za prijelaz na prethodnu stranicu.

⑩ Funkcijski gumb [F4]

Glavni zaslon: Pritisnite za promjenu brzine ventilatora.

Glavni izbornik: Pritisnite za prijelaz na sljedeću stranicu.

2. Nazivi dijelova

Zaslon

Glavni se zaslon može prikazivati na dva načina: „Detaljno” i „Osnovno”. Zadani tvornički način je „Detaljno”. Kako biste prebacili u način „Osnovno”, promijenite postavku u postavki Glavni zaslon. (Pogledajte priručnik za rukovanje koji se isporučuje s daljinskim upravljačem.)

<Detaljni način>

* Sve su ikone prikazane radi njihovog pojašnjenja.

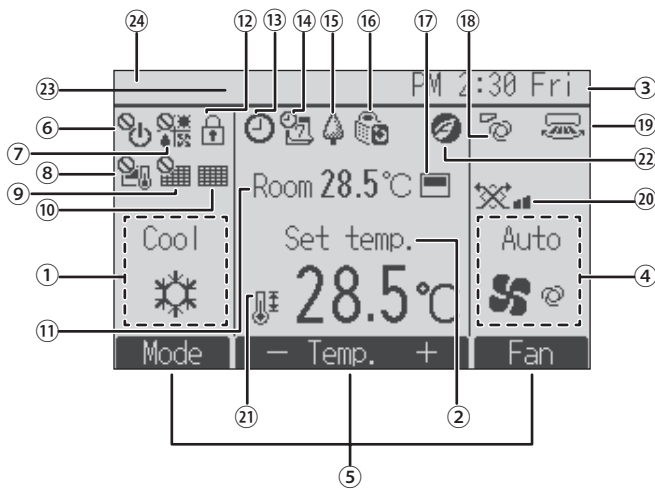

<Osnovni način>

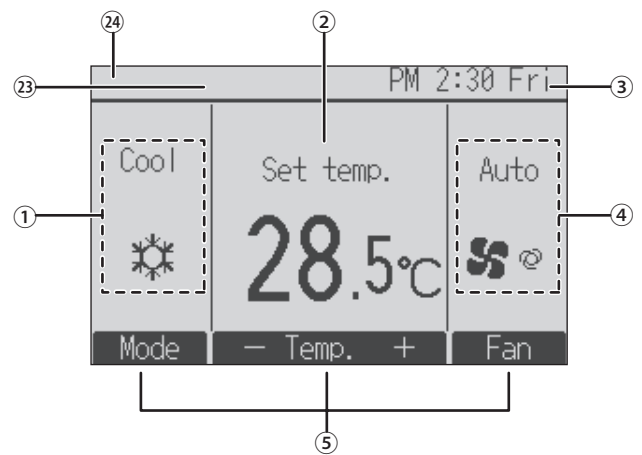

① Način rada

Prikaz načina rada unutarnje jedinice.

② Prethodno postavljena temperatura

Prikaz prethodno postavljene vrijednosti temperature.

③ Sat (Pogledaj priručnik za ugradnju.)

Prikaz trenutnog vremena.

④ Brzina ventilatora

Ovdje se nalazi postavka brzine ventilatora.

⑤ Upute o funkcijama gumba

Pripadajuće funkcije gumba prikazuju se ovdje.



Prikazuje se kada se radnjom UKLJUČIVANJA/ISKLJUČIVANJA središnje upravlja.



Prikazuje se kada se načinom rada središnje upravlja.



Prikazuje se kada se prethodno postavljenom temperaturom središnje upravlja.



Prikazuje se kada se funkcijom poništavanja filtra središnje upravlja.



Ukazuje kada se treba obaviti postupak održavanja filtra.

⑪ Sobna temperatura (Pogledaj priručnik za ugradnju.)

Prikaz trenutne sobne temperature.



Prikazuje se kada su gumbi zaključani.



Prikazuje se kada su značajke Brojač vremena do uključivanja/isključivanja, noćni rad ili brojač vremena do automatskog isključivanja omogućene.

Prikazuje se kada središnji upravljački sustav onemogućiti brojač vremena.



Prikazuje se kada je Tjedni brojač vremena omogućen.



Prikazuje se kada jedinice rade u načinu štednje energije. (Ne prikazuje se na nekim modelima unutarnjih jedinica)



Prikazuje se tijekom rada vanjskih jedinica u tihom načinu rada.



Prikazuje se kada se ugrađeni termorezistor aktivira na daljinskom upravljaču radi nadziranja temperature prostorije (⑪).



se prikazuje kada je termorezistor na unutarnjoj jedinici aktiviran radi nadziranja temperature prostorije.



Ukazuje na postavku krilca.



Ukazuje na postavku ventilacijskog otvora.



Ukazuje na postavku ventilacije.



Prikazuje se kada je raspon prethodno postavljene temperature ograničen.



Prikazuje se kada se izvrši radnja za uštedu energije putem funkcije „3D i-See sensor“.

⑫ Središnja kontrola

Pojavljuje se određeno vrijeme kada radi dio sa središnjom kontrolom.

⑬ Zaslon preliminarne pogreške

Šifra pogreške pojavljuje se tijekom preliminarne pogreške.

Većina postavki (osim UKL./ISKL., načina rada, brzine ventilatora, temperature) može se odabrati putem glavnog izbornika.

2. Nazivi dijelova

■ Vanjska jedinica

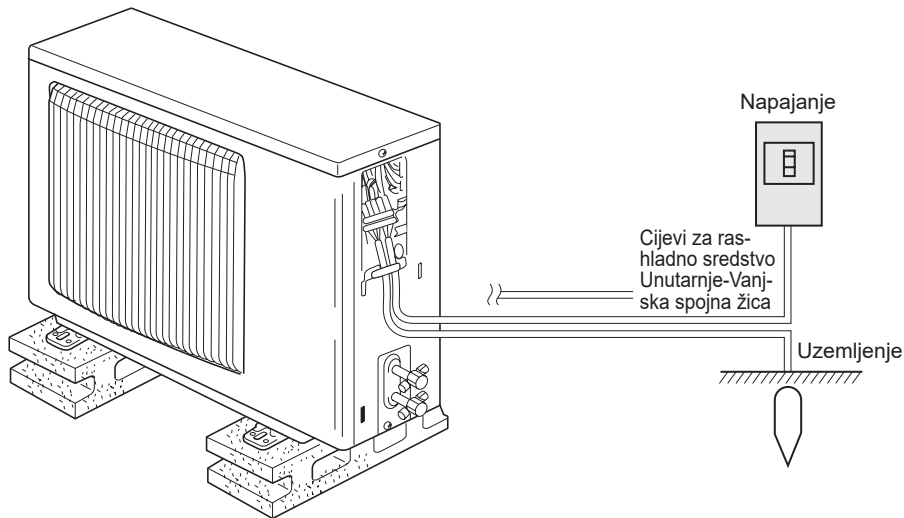

3. Rukovanje

■ Kada je riječ o načinu rada, pogledajte priručnik za rukovanje koji se isporučuje sa svakim daljinskim upravljačem.

3.1. UKLJUČIVANJE/ISKLJUČIVANJE

3.1.1. Za žični daljinski upravljač

[UKL.]

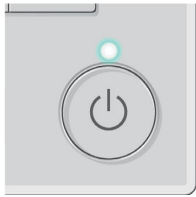

Pritisnite gumb [UKLJUČIVANJE/ISKLJUČIVANJE]. Lampica za UKLJUČIVANJE/ISKLJUČIVANJE svijetli zeleno i jedinica počinje raditi. Kada je „LED lighting“ („osvjetljenje svjetlećih dioda“) postavljeno u položaj „No“ („Ne“), svjetiljka UKLJUČENO/ISKLJUČENO neće zasvijetliti.

* Pogledajte priručnik za postavljanje ožičenog daljinskog upravljača.

[ISKL.]



Pritisnite ponovno gumb [UKLJUČIVANJE/ISKLJUČIVANJE]. Lampica za UKLJUČIVANJE/ISKLJUČIVANJE isključuje se i rad se prekida.

Napomena:

Čak i ako odmah nakon isključivanja pritisnete tipku za UKL./ISKL., klimatizacijski uređaj se neće pokrenuti oko tri minute. Na ovaj se način štite unutrašnje komponente od oštećenja.

■ Memorija stanja rada

	Postavka daljinskog upravljača
Način rada	Način rada prije nego što je napajanje prekinuto
Prethodno postavljena temperatura	Prethodno postavljena temperatura prije nego što je napajanje prekinuto
Brzina ventilatora	Brzina ventilatora prije nego što je napajanje prekinuto

■ Podesivi prethodno postavljene raspon temperature

Način rada	Raspon prethodno postavljene temperature
Hlađenje/Sušenje	19 – 30 °C
Grijanje	17 – 28 °C
Automatski	19 – 28 °C
Ventilator/ventilacija	Ne može se postaviti

3.2. Odabir načina rada

3.2.1. Za žični daljinski upravljač

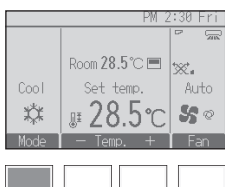

Svakim pritiskom na [F1] tipku prelazite između sljedećih načina rada. Odaberite željeni način rada.



• Načini rada koji nisu dostupni na povezanim modelima unutarnjih jedinica neće se pojaviti na zaslonu.

Što znači kada ikona načina rada treperi

Ikona načina rada treperi kada druga unutarnja jedinica u istom sustavu hlađenja (priključena na istu vanjsku jedinicu) već radi u drugačijem načinu rada. U ovom slučaju druga jedinica u istom sklopu može raditi samo u istom načinu rada.

3.2.2. Za bežični daljinski upravljač

■ Pritisnite tipku za način (☐☐☐☐☐☐☐☐☐☐) rada ② i odaberite način rada ②.

- ☐☐☐☐☐☐☐☐☐☐ Način hlađenja
- ☐☐☐☐☐☐☐☐☐☐ Način sušenja
- ☐☐☐☐☐☐☐☐☐☐ Način rada ventilatora
- ☐☐☐☐☐☐☐☐☐☐ Način grijanja
- ☐☐☐☐☐☐☐☐☐☐ Automatski način rada (hlađenje/grijanje)
- ☐☐☐☐☐☐☐☐☐☐ Način rada ventilacije

Navedeno samo u sljedećem stanju
 Žični daljinski upravljač korišten
 LOSSNAY spojen

3. Rukovanje

Informacije o klimatizacijskom uređaju s više sustava (Vanjska jedinica: MXZ serija)

- **Klimatizacijski uređaj s više sustava (Vanjska jedinica: serija MXZ) može spojiti dvije ili više unutarnjih jedinica s jednom vanjskom jedinicom. Ovisno o kapacitetu, dvije ili više jedinica mogu raditi istovremeno.**
- Kada istovremeno pokrećete dvije ili više unutarnjih jedinica s jednom vanjskom jedinicom, jednom za hlađenje, a drugom za grijanje, odabran je način rada unutarnje jedinice koja je ranije počela s radom. Ostale unutarnje jedinice koje su kasnije pokrenute ne mogu raditi, a trepereće svjetlo ukazuje na stanje rada. U tom slučaju podesite sve unutarnje jedinice na isti način rada.
- Može se dogoditi da se unutarnja jedinica, koja radi u (automatskom) načinu ne može prebaciti u način rada (Hlađenje ↔ Grijanje) te se prebaci u stanje pripravnosti.
- Kada se unutarnja jedinica pokrene dok se odmrzava vanjska jedinica, potrebno je nekoliko minuta (maksimalno oko 15 minuta) da počne ispuhivati topli zrak.
- U načinu grijanja, unutarnja jedinica koja ne radi se može zagrijati ili se može čuti zvuk struje rashladnog sredstva, no to ne predstavlja kvar ili problem. Razlog je taj što rashladno sredstvo kontinuirano ulijeva u nju.

Automatski način rada

- Sukladno postavljenoj temperaturi postupak hlađenja započinje ako je temperatura prostorije previsoka, dok postupak grijanja započinje ako je temperatura preniska.
- Tijekom automatskog rada, ako se sobna temperatura promijeni i ostane 2°C ili više iznad zadane temperature tijekom 15 minuta, klimatizacijski uređaj prelazi u način hlađenja. Na isti način, ako se sobna temperatura promijeni i ostane 2°C ili više iznad zadane temperature tijekom 15 minuta, klimatizacijski uređaj prelazi u način grijanja.

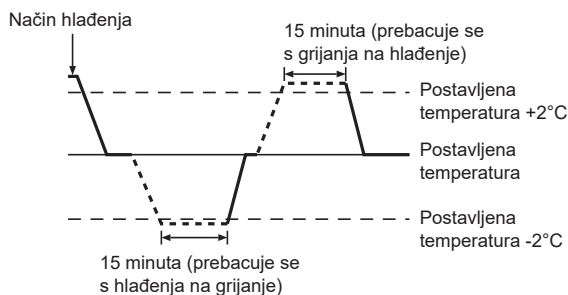

- Budući da se sobna temperatura automatski podešava kako bi se održala fiksna učinkovita temperatura, izvodi se postupak hlađenja nekoliko stupnjeva topliji i grijanje se izvodi nekoliko stupnjeva hladnije od postavljene sobne temperature nakon postizanja temperature (automatski rad s uštedom energije).

3.3. Postavka temperature

3.3.1. Za žični daljinski upravljač

<Hlađenje, Sušenje, Grijanje, Automatski>

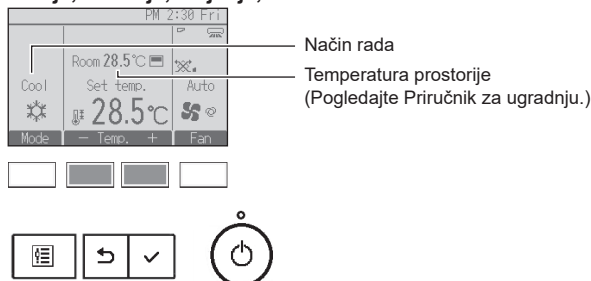

Pritisnite gumb [F2] kako biste smanjili prethodno postavljenu temperaturu i pritisnite gumb [F3] kako biste je povećali.

- Pogledajte tablicu na 6. stranici za podesivi raspon temperature koji se primjenjuje na različite načine rada.
- Prethodno postavljene raspon temperature ne može se postaviti za način rada Ventilator/Ventilacija.
- Postavljena temperatura prikazivat će se ili u Celzijevim stupnjevima s promjenama od 0,5 ili 1 stupanj ili u Fahrenheitovim stupnjevima, ovisno o modelu unutarnje jedinice i postavkama zaslona na daljinskom upravljaču.

3.3.2. Za bežični daljinski upravljač

► Za smanjivanje sobne temperature:

Pritisnite tipku (3) za postavljanje željene temperature.

Postavljena temperatura je prikazana (3).

- Svakim pritiskom na tipku temperatura se smanji za 1°C.

► Za povećavanje sobne temperature:

Pritisnite tipku (4) za postavljanje željene temperature.

Postavljena temperatura je prikazana (3).

- Svakim pritiskom na tipku temperatura se smanji za 1°C.

- Dostupni rasponi temperature su sljedeći:

Hlađenje/Sušenje: 19 – 30 °C

Grijanje: 17 – 28 °C

Automatski: 19 – 28 °C

- Zaslon treperi ili od 8°C do 39°C kako bi vas obavijestio je li sobna temperatura niža ili viša od prikazane temperature.

3.4. Postavka brzine ventilatora

3.4.1. Za žični daljinski upravljač

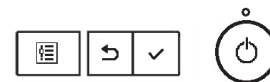
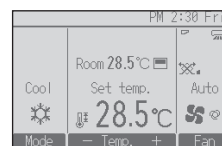

Pritisnite gumb [F4] kako biste odabrali jednu od sljedećih brzina ventilatora.

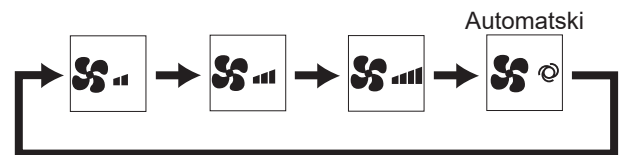

3.4.2. Za bežični daljinski upravljač

- Pritisnite tipku (4) za odabir željene brzine ventilatora.

- Svaki put kada pritisnete tipku, raspoložive opcije se mijenjaju s prikazom (4) na daljinskom upravljaču, kao što je prikazano u nastavku.

Brzina ventilatora	Zaslon daljinskog upravljača			
	Nisko	Srednje	Visoko	Automatski
3 stupnja	(3 blades)	(4 blades)	(5 blades)	(6 blades)

Napomene:

- U sljedećim slučajevima, stvarna brzina ventilatora koju generira jedinica razlikovat će se od brzine prikazane na zaslonu daljinskog upravljača.
 1. Dok je zaslon u „STAND BY“ (STANJE PRIPRAVNOSTI) ili „DEFROST“ (ODMRZAVANJE) načinu.
 2. Kad je temperatura izmjenjivača topline niska u načinu grijanja. (npr. odmah nakon pokretanja postupka grijanja)
 3. U načinu rada HEAT (GRIJANJE) kada je temperatura prostorije viša od postavke temperature.
 4. U načinu rada COOL (HLAĐENJE) kada je temperatura prostorije niža od postavke temperature.
 5. Kada je jedinica u načinu rada DRY (sušenje).

3. Rukovanje

3.5. Ventilacija (Za žične daljinske upravljače)

3.5.1. Kretanje kroz glavni izbornik

<Pristupanje glavnom izborniku>



Pritisnite tipku [IZBORNIK].
Glavni se izbornik prikazuje.

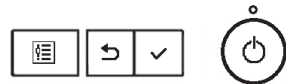

<Odabiranje stavke>

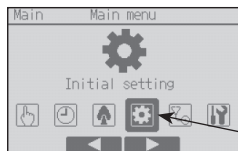

Pritisnite [F2] radi pomicanja pokazivača prema lijevo.
Pritisnite [F3] radi pomicanja pokazivača prema desno.

Pokazivač



3.5.2. Krilca-Ventilacija (Lossnay)

<Pristup izborniku>



Odaberite „Operation“ iz glavnog izbornika i pritisnite tipku [ODABERI].

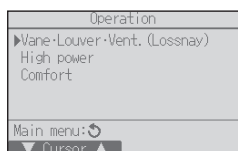

Odaberite „Vane-Louver-Vent. (Lossnay)“ u izborniku Operation zatim ponovno pritisnite tipku [ODABERI].



<Postavljanje ventilacije>

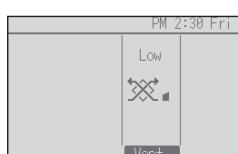

Svakim pritiskom tipke [F3] on se prebacuje između sljedećih postavki ventilacije.

* Moguće je podesiti samo ako je uređaj LOSSNAY povezan.



• Ventilator na nekim modelima unutarnjih jedinica može biti blokiran određenim modelima jedinica za ventilaciju.



<Povratak na izbornik Operation>

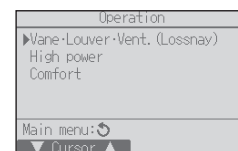

Pritisnite tipku [POVRATAK] za povratak na izbornik Operation.



3.6. Ventilacija (Za bežične daljinske upravljače)

- Ventilator će automatski raditi kad se unutarnja jedinica uključi.
- Nema indikacija na bežičnom daljinskom upravljaču.

4. Brojač vremena

- Funkcije brojača vremena različite su za svaki daljinski upravljač.
- Pojednosti o rukovanju daljinskim upravljačem potražite u pripadajućem priručniku za rukovanje koji se isporučuje sa svakim daljinskim upravljačem.

5. Hitni rad bežičnog daljinskog upravljača (serija SEZ-M-DAL2)

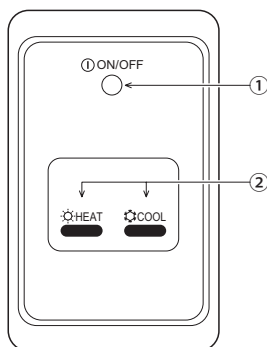

- ① **Lampica za uključivanje/isključivanje** (svijetli kad jedinica radi; ne svijetli ako jedinica ne radi)
- ② **Rad u hitnim slučajevima**
U slučajevima kada jedinica daljinskog upravljača ne radi pravilno, upotrijebite ili tipku COOL ili HEAT na prijammiku signala bežičnog daljinskog upravljača da biste uključili ili isključili jedinicu. Na jedinicama hladnjaka, pritiskom na tipku HEAT uključuje se i isključuje ventilator.

Pritiskom na tipku COOL ili HEAT odabirete sljedeće postavke.

Način rada	COOL	HEAT
Prethodno postavljena temperatura	24 °C/75 °F	24 °C/75 °F
Brzina ventilatora	Visoko	Visoko

6. Čišćenje i održavanje

► Čišćenje filtra

- Očistite filtre uporabom usisivača. Ako nemate usisivač, otesite filtre o čvrstu površinu kako biste uklonili prljavštinu i prašinu.
- Ako su filtri iznimno prljavi, operite ih u mlakoj vodi. Pažljivo isperite sredstvo za čišćenje i pustite da se filtri u cijelosti osuše prije nego što ih ponovno postavite natrag u jedinicu.

⚠ Oprez:

- Ne sušite filtre na izravnom sunčevom svjetlu ili uporabom izvora topline poput električnog grijača jer bi se filtri mogli uviti.
- Ne perite filtre u vrućoj vodi (temperatura iznad 50 °C) jer bi se mogli uviti.
- Uvijek pripazite da filtri za zrak budu postavljeni. Rukovanje jedinicom bez filtra za zrak može uzrokovati pojavu kvara.

⚠ Oprez:

- Prije nego što započnete postupak čišćenja, zaustavite rad jedinice i ISKLJUČITE napajanje.
- Unutarnje jedinice opremljene su filterima koji uklanjaju prašinu iz usisanog zraka. Očistite filtere slijedeći procedure u nastavku.

► Uklanjanje filtra

⚠ Oprez:



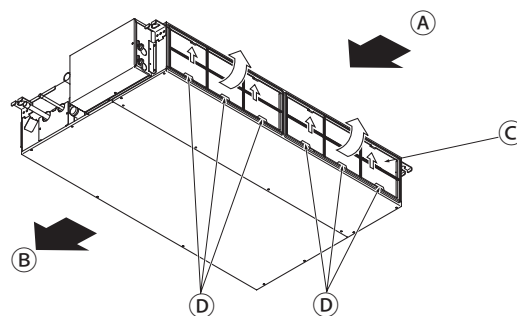



- Pri vađenju filtra poduzmite mjere za zaštitu očiju od prašine. Ako se morate popeti na stolac, pripazite da ne padnete.
- Kad uklonite filter, ne dirajte metalne dijelove unutarnje jedinice, jer u suprotnom može doći do ozljeda.



- Dok podižete ručicu filtra, povucite ga.

Ⓐ Dovod zraka Ⓑ Odvod zraka Ⓒ Filtar Ⓓ Gumb

7. Problemi

Postoji problem?	Evo rješenja. (Jedinica radi normalno.)
Klimatizacijski uređaj dobro ne grije niti hladi.	<ul style="list-style-type: none"> ■ Očistite filtar. (Protok zraka smanjuje se kada je filtar zaprljan ili začepljen.) ■ Provjerite namještenost temperature i namjestite postavljenu temperaturu. ■ Pripazite da oko vanjske jedinice ima dovoljno prostora. Je li dovod ili odvod zraka unutarnje jedinice zapriječen? ■ Jesu li vrata ili prozor otvoreni?
Kada počne postupak grijanja, topli zrak ne izlazi odmah iz unutarnje jedinice.	<ul style="list-style-type: none"> ■ Unutarnja jedinica ne ispušta topli zrak sve dok se dovoljno ne zagrije.
Tijekom izvođenja načina rada grijanje klimatizacijski se uređaj zaustavlja prije nego što dosegne određenu temperaturu prostorije.	<ul style="list-style-type: none"> ■ Kada je vanjska temperatura niska i razina vlage visoka, mraz se može stvoriti na vanjskoj jedinici. Ako dođe do nastanka mraza, vanjska jedinica izvodi način rada odleđivanja. Normalan rad jedinice započinje nakon približno 10 minuta od pokretanja.
Promjene smjera protoka zraka tijekom rada ili smjer strujanja zraka ne mogu se postaviti.	<ul style="list-style-type: none"> ■ Tijekom načina grijanja, lopatice se automatski pomiču u vodoravnom smjeru strujanja zraka kada je temperatura protoka zraka niska ili za vrijeme odmrzavanja.
Kad se promijeni smjer strujanja zraka, lopatice se uvijek kreću gore-dolje pored postavljenog položaja prije nego što se konačno zaustave na položaju.	<ul style="list-style-type: none"> ■ Kad se promijeni smjer strujanja zraka, lopatice se pomiču u postavljeni položaj nakon otkrivanja osnovnog položaja.
Zvuk poput žuborenja vode ili povremenog pištanja može se čuti.	<ul style="list-style-type: none"> ■ Navedeni se zvukovi mogu čuti kada rashladno sredstvo ulazi u klimatizacijski uređaj ili kada se protok rashladnog sredstva mijenja.
Pucketanje ili zvuk pucanja čuje se.	<ul style="list-style-type: none"> ■ Navedeni se zvukovi mogu čuti kada dolazi do trenja između dijelova zbog širenja ili skupljanja pod utjecajem promjene temperature.
U prostoriji se osjeća neugodan miris.	<ul style="list-style-type: none"> ■ Unutarnja jedinica uvlači zrak koji sadržava plinove iz zidova, sagova, pokućstva kao i mirise iz odjeće, a zatim navedeni zrak ponovno ispuhuje u prostoriju.
Bijela maglica ili para izlaze iz unutarnje jedinice.	<ul style="list-style-type: none"> ■ Ako su unutarnja temperatura i razina vlažnosti visoke, navedena se pojava može javiti prilikom pokretanja jedinice. ■ Tijekom izvođenja načina rada odleđivanje hladni zrak može se ispuhivati u obliku maglice.
Voda ili para izlaze iz vanjske jedinice.	<ul style="list-style-type: none"> ■ Tijekom izvođenja načina rada hlađenje voda se može stvoriti i kapati iz ohlađenih cijevi i spojeva. ■ Tijekom izvođenja načina rada grijanje voda se može stvoriti i kapati iz izmjenjivača topline. ■ Tijekom izvođenja načina rada odleđivanje voda na izmjenjivaču topline isparava i vodena para može se stvoriti.
„  ” se prikazuje na zaslonu daljinskog upravljača.	<ul style="list-style-type: none"> ■ Tijekom središnjeg upravljanja „” se prikazuje na zaslonu daljinskog upravljača te se pokretanje ili zaustavljanje rada klimatizacijskog uređaja ne može obaviti uporabom daljinskog upravljača.
Klimatizacijski uređaj nakon što se zaustavi, a zatim odmah ponovno pokrene, neće započeti raditi čak i kada se pritisne gumb UKLJUČIVANJE/ISKLUČIVANJE.	<ul style="list-style-type: none"> ■ Pričekajte oko tri minute. ■ (Rad je zaustavljen kako bi se zaštitio klimatizacijski uređaj.)
Klimatizacijski uređaj započinje raditi bez pritiskanja gumba UKLJUČIVANJE/ISKLUČIVANJE.	<ul style="list-style-type: none"> ■ Je li postavljen brojač vremena za uključivanje? Pritisnite gumb UKLJUČIVANJE/ISKLUČIVANJE kako biste zaustavili rad. ■ Je li klimatizacijski uređaj povezan sa središnjim daljinskim upravljačem? Obratite se osobama koje upravljaju klimatizacijskim uređajem. ■ Prikazuje li se „” na zaslonu daljinskog upravljača? Obratite se osobama koje upravljaju klimatizacijskim uređajem. ■ Je li postavljena značajka automatske obnove uslijed nestanka električne energije? Pritisnite gumb UKLJUČIVANJE/ISKLUČIVANJE kako biste zaustavili rad.
Klimatizacijski uređaj prestaje raditi bez pritiskanja gumba UKLJUČIVANJE/ISKLUČIVANJE.	<ul style="list-style-type: none"> ■ Je li postavljeni brojač vremena za isključivanje? Pritisnite gumb UKLJUČIVANJE/ISKLUČIVANJE kako biste ponovno pokrenuli rad. ■ Je li klimatizacijski uređaj povezan sa središnjim daljinskim upravljačem? Obratite se osobama koje upravljaju klimatizacijskim uređajem. ■ Prikazuje li se „” na zaslonu daljinskog upravljača? Obratite se osobama koje upravljaju klimatizacijskim uređajem.
Rad brojača vremena na daljinskom upravljaču ne može se postaviti.	<ul style="list-style-type: none"> ■ Jesu li postavke brojača vremena neispravne? Ako se brojač vremena može postaviti,  ili  se prikazuje na zaslonu daljinskog upravljača.
„Please wait” (Pričekajte) se prikazuje na zaslonu daljinskog upravljača.	<ul style="list-style-type: none"> ■ Početne se postavke primjenjuju. Pričekajte približno 3 minute.
Šifra pogreške prikazuje se na zaslonu daljinskog upravljača.	<ul style="list-style-type: none"> ■ Zaštitni uređaji uključili su se radi zaštite klimatizacijskog uređaja. ■ Ne pokušavajte samostalno popraviti ovu opremu. Odmah isključite prekidač za napajanje i obratite se svojem zastupniku. Ustupite zastupniku naziv modela i podatke koji su navedeni na zaslonu daljinskog upravljača.
Čuje se otjecanje vode ili okretanje motora.	<ul style="list-style-type: none"> ■ Kada se zaustavi izvođenje načina rada hlađenje, odvodna pumpa započinje raditi, a zatim se zaustavlja. Pričekajte približno 3 minute.
Krila se ne kreću ili unutarnja jedinica ne reagira na naredbu putem bežičnog daljinskog upravljača.	<ul style="list-style-type: none"> ■ Spojevi žice spojnog kabela motora krila i prijavnika signala možda nisu pravilno povezani. Neka instalater provjeri veze. (Boje muškog i ženskog dijela spojnice žice za spajanje moraju se podudarati.)

7. Problemi

Postoji problem?	Evo rješenja. (Jedinica radi normalno.)												
Buka je veća nego što je navedeno u tehničkim podacima.	<p>■ Na razinu zvuka u zatvorenom prostoru utječe akustičnost određene prostorije kao što je prikazano u sljedećoj tablici i bit će viša od specifikacije buke koja je izmjerena u sobi bez odjeka.</p> <table border="1"> <thead> <tr> <th></th> <th>Prostorije snažne apsorpcije</th> <th>Prostorije normalne apsorpcije</th> <th>Prostorije slabe apsorpcije</th> </tr> </thead> <tbody> <tr> <td>Primjeri položaja</td> <td>Radijski studio, glazbena prostorija, itd.</td> <td>Recepcija hotela, predvorje hotela, itd.</td> <td>Ured, hotelska soba</td> </tr> <tr> <td>Razine buke</td> <td>3 do 7 dB</td> <td>6 do 10 dB</td> <td>9 do 13 dB</td> </tr> </tbody> </table>		Prostorije snažne apsorpcije	Prostorije normalne apsorpcije	Prostorije slabe apsorpcije	Primjeri položaja	Radijski studio, glazbena prostorija, itd.	Recepcija hotela, predvorje hotela, itd.	Ured, hotelska soba	Razine buke	3 do 7 dB	6 do 10 dB	9 do 13 dB
	Prostorije snažne apsorpcije	Prostorije normalne apsorpcije	Prostorije slabe apsorpcije										
Primjeri položaja	Radijski studio, glazbena prostorija, itd.	Recepcija hotela, predvorje hotela, itd.	Ured, hotelska soba										
Razine buke	3 do 7 dB	6 do 10 dB	9 do 13 dB										
Ništa se ne prikazuje na zaslonu bežičnog daljinskog upravljača, zaslon je blijed ili signale prima unutarnja jedinica samo kada je daljinski upravljač blizu.	<p>■ Baterije su skoro prazne. Zamijenite baterije i pritisnite gumb Poništavanje.</p> <p>■ Ako se ništa ne događa, čak i kada zamijenite baterije, provjerite jesu li baterije postavljene u točnom smjeru (+, -).</p>												
Nakon ugradnje/zamjene baterije daljinskog upravljača, dio funkcija ne može se upotrebljavati.	<p>■ Provjerite je li postavljanje sata dovršeno. Ako postavljanje sata nije dovršeno, dovršite ga.</p>												
Treperi radna lampica u blizini prijemnika za bežični daljinski upravljač na unutarnjoj jedinici.	<p>■ Izvođenje funkcije Samodijagnoza pokrenuto je radi zaštite klimatizacijskog uređaja.</p> <p>■ Ne pokušavajte samostalno popraviti ovu opremu. Odmah isključite prekidač za napajanje i obratite se svojem zastupniku. Zastupniku svakako dajte i naziv modela.</p>												
Bežični daljinski upravljač ne radi (unutarnja jedinica zapišti 4 puta).	<p>■ Prebacite postavku automatskog načina rada u Auto (jedna zadana vrijednost) ili Auto (dvostruka zadana vrijednost) način. Pojednosti potražite u priloženoj Obavijesti (list A5) ili priručniku za ugradnju.</p>												
Unutarnja jedinica koja ne radi postaje topla i zvuk, sličan toku vode, čuje se iz jedinice.	<p>■ Mala količina rashladnog sredstva i dalje teče u unutarnju jedinicu, iako ne radi.</p>												

8. Ugradnja, premještanje i inspekcija

Mjesto ugradnje

Izbjegavajte ugradnju klimatizacijskog uređaja na sljedećim mjestima.

- Gdje može istjecati zapaljivi plin.

⚠ Oprez:

Nemojte ugraditi jedinicu na mjestu gdje bi mogao istjecati zapaljivi plin.

Ako plin istječe i skuplja se oko jedinice, to može prouzročiti eksploziju.

- Gdje ima puno strojnog ulja.
- Slano mjesto poput primorja.
- Gdje nastaje sulfidni plin, poput termalnog vrela.
- Gdje ima prskanja ulja ili puno masnog dima.

⚠ Upozorenje:

Ako klimatizacijski uređaj radi, ali ne hladi ili ne zagrijava prostoriju (ovisno o modelu), obratite se svom dobavljaču jer u pitanju može biti curenje rashladnog sredstva. Obavezno pitajte predstavnika servisa curi li rashladno sredstvo ili ne tijekom popravaka.

Rashladno sredstvo napunjeno u klimatizacijskom uređaju je sigurno. Rashladno sredstvo obično ne curi, međutim, ako rashladni plin curi u zatvorenom prostoru i dođe u kontakt s vatrom ventilatorske grijalice, grijača prostora, štednjaka, itd., nastat će štetne tvari.

Elektroinstalacijski radovi

- Osigurajte posebni krug za napajanje klimatizacijskog uređaja.
- Obavezno pripazite na prekidni kapacitet.

⚠ Upozorenje:

- Kupac ne bi trebao ugraditi ovu jedinicu. Ako se jedinica nepravilno ugradi, može doći do požara, električnog udara, ozljede zbog pada jedinice, curenja vode, itd.
- Nemojte spajati s pomoću razgranate utičnice ili produžnog kabela i nemojte priključivati puno opterećenja na jednu električnu utičnicu. Požar ili električni udar mogu nastati zbog slabog kontakta, loše izolacije, prekoračenja dopuštene struje, itd. Obratite se svom dobavljaču.

⚠ Oprez:

- Primijenite uzemljenje
Nemojte spajati žicu za uzemljenje na plinovod, vodovod, gromobran ili žicu za uzemljenje telefona.
Ako je uzemljenje nepravilno, to može prouzročiti električni udar.
- Ugradite prekidač dozemnog spoja ovisno o mjestu gdje planirate ugraditi klimatizacijski uređaj (vlažno mjesto, itd.).
Ako se ne ugradi prekidač dozemnog spoja, to može prouzročiti električni udar.

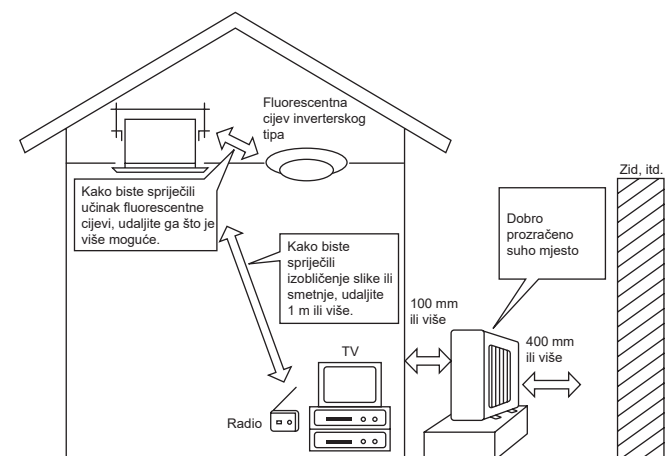

8. Ugradnja, premještanje i inspekcija

Inspekcija i održavanje

- Kada se klimatizacijski uređaj koristi nekoliko sezona, kapacitet se može smanjiti zbog nečistoće unutar jedinice.
- Ovisno o uvjetima uporabe, može se stvoriti miris ili nečistoća, prašina itd. koji mogu spriječiti pravilnu odvodnju.
- Preporučuje se uz uobičajeno održavanje primijeniti i inspekciju i održavanje (uz naplatu) od strane stručnjaka. Obratite se svom dobavljaču.

Uzmite u obzir i zvuk rada

- Nemojte stavljati predmete oko odvoda zraka vanjske jedinice. To može prouzročiti smanjenje kapaciteta ili pojačati zvuk prilikom rada.
- Ako se tijekom rada čuje neobičan zvuk, obratite se svom dobavljaču.

Premještanje

- Ako želite ukloniti ili ponovo ugraditi klimatizacijski uređaj radi renovacije, selidbe, itd., potrebne su posebne tehnike i radovi.

⚠ Upozorenje:

Kupac ne bi trebao izvoditi popravak ili premještanje.

Ako se to neispravno učini, to može prouzročiti požar, električni udar, ozljede ispuštanjem jedinice, curenje vode, itd. Obratite se svom dobavljaču.

Zbrinjavanje

- Da biste zbrinuli ovaj proizvod, obratite se svom dobavljaču.

Ako imate bilo kakvih pitanja, obratite se svom dobavljaču.

9. Tehnički podaci

Model		SEZ-M25DA(L)2	SEZ-M35DA(L)2	SEZ-M50DA(L)2	SEZ-M60DA(L)2	SEZ-M71DA(L)2
Izvor napajanja		~/N, 230V, 50Hz/220-230V, 60Hz				
Ulaz (samo unutarnja jedinica)	kW	0,043	0,047	0,077	0,084	0,102
Struja (samo unutarnja jedinica)	A	0,44	0,46	0,64	0,67	0,80
Strujanje zraka (nisko-srednje-visoko)	CMM	5,5-7-9	7-9-11	10-12,5-15	12-15-18	12-16-20
Vanjski statički tlak	Pa	5/25/35/50	5/25/35/50	5/25/35/50	5/25/35/50	5/25/35/50
Razina buke (niska-srednja-visoka)	dB	23-26-30	23-27-31	30-34-37	30-34-38	30-35-40
Dimenzije (V×Š×D)	mm	200×790×700	200×990×700	200×990×700	200×1190×700	200×1190×700
Težina	kg	18	22	22	25,5	25,5

Napomene: 1. Specifikacije podložne promjenama bez posebne obavijesti.

2. Vanjski statički tlak tvornički je namješten na 25 Pa.

Product Information

A Model	B Cooling Capacity (kW)		E Heating Capacity (kW)	F Total electric power input (kW) P _{elec}	G Sound power level (per speed setting, if applicable) (dBA) L _{WA}			
	C Sensible P _{rated,c}	D Latent P _{rated,c}	P _{rated,h}					
SEZ-M25DA2	2.05	0.45	2.90	0.043	50	48	46	-
SEZ-M35DA2	2.73	0.77	4.20	0.047	51	48	46	-
SEZ-M50DA2	3.80	1.20	6.00	0.077	57	55	53	-
SEZ-M60DA2	4.58	1.52	7.40	0.084	58	57	55	-
SEZ-M71DA2	5.25	1.85	8.00	0.102	60	58	56	-
SEZ-M25DAL2	2.05	0.45	2.90	0.043	50	48	46	-
SEZ-M35DAL2	2.73	0.77	4.20	0.047	51	48	46	-
SEZ-M50DAL2	3.80	1.20	6.00	0.077	57	55	53	-
SEZ-M60DAL2	4.58	1.52	7.40	0.084	58	57	55	-
SEZ-M71DAL2	5.25	1.85	8.00	0.102	60	58	56	-

Note: _____

Rating condition

 Cooling - Indoor: 27°C DB, 19°C WB
 Outdoor: 35°C DB, 24°C WB
 Heating - Indoor: 20°C DB, 15°C WB
 Outdoor: 7°C DB, 6°C WB

Recycle

Your MITSUBISHI ELECTRIC product is designed and manufactured with high quality materials and components which can be recycled and reused. Electrical and electronic equipment, at their end-of-life, should be disposed of separately from your household waste. Please, dispose of this equipment at your local community waste collection/ recycling center. In the European Union there are separate collection systems for used electrical and electronic product. Please, help us to conserve the environment we live in!

	Deutsch	Български	Eesti
	Français	Polski	Latviski
	Nederlands	Malti	Lietuviškai
	Español	Suomi	Hrvatski
	Italiano	Čeština	Norsk
	Ελληνικά	Slovenčina	Türkçe
	Português	Magyar	русский
	Dansk	Slovenščina	
	Svenska	Română	
A	Modell	Модел	Mudel
	modèle	Model	Modelis
	model	Mudell	Modelis
	modelo	Malli	Model
	modello	Model	Modell
	Μοντέλο	Model	Model
	Modelo	Modell	Модель
	Modell	Model	
B	Kühlleistung	Охладителна мощност	Jahutusvõimsus
	Puissance frigorifique	Wydajność chłodnicza	Dzesēšanas jauda
	Koelvermogen	Kapacitá tat-tkessiĥ	Vésinimo pajégumas
	Potencia de refrigeración	Jäähdytysteho	Kapacitet hladenja
	Capacità di raffreddamento	Chladicí výkon	Kjølekapasitet
	Ψυκτική ισχύς	Výkon chladenia	Soğutma Kapasitesi
	Potência de arrefecimento	Hűtőteljesítmény	Охлаждающая мощность
	Køledeelse	Zmogljivost hlajenja	
Kylkapacitet	Capacitatea de răcire		
C	sensibel	за осезаема топлина	tajutav
	sensible	jawna	jūtama
	waarneembaar	sensitiva	juntamojo
	sensible	tuntuva	osietni
	sensibile	citelný	Fornuftig
	αισθητή	citelný	Duyulur
	razoável	érezhető	Явная
	sensibel	občutljivo	
kännbar	sensibilă		
D	latent	за скрита топлина	latentne
	latente	utajona	latentā
	latent	latenti	slaptojo
	latente	latenti	latentni
	latente	latentní	Latent
	Λανθάνουσα	latentný	Gizli
	latente	latens	Скрытая
	latent	latentno	
latent	Capacitate de încălzire		
E	Wärmeleistung	Отопительна мощност	Küttevõimsus
	Puissance calorifique	Wydajność grzewcza	Sildīšanas jauda
	Verwarmingsvermogen	Kapacitá tat-tishin	Šildymo pajégumas
	Potencia de calefacción	Lämmitysteho	Kapacitet grijanja
	Capacità di riscaldamento	Topný výkon	Varmekapasitet
	Θερμαντική ισχύς	Vykurovací výkon	Isitma Kapasitesi
	Potência de aquecimento	Fűtőteljesítmény	Отопительная мощность
	Varmeydelse	Zmogljivost ogrevanja	
Uppvärmningskapacitet	Capacitate de încălzire		

F	Elektrische Gesamtleistungsaufnahme	Общо консумирана електрическа мощност	Koguelektritarbimine
	Puissance électrique absorbée totale	Saňkowity pobór mocy elektrycznej	Korëjã elektriskã ieejas jauda
	Totaal elektrisch ingangsvermogen	Total tal-input tal-energija elektriika	Bendra elektrinë vartojamoji galia
	Potencia eléctrica total utilizada	Sähkön kokonaisottoheho	Ukupan utrošak električne energije
	Potenza elettrica assorbita totale	Celkový elektrický příkon	Total elektrisk strøminngang
	Συνολική ηλεκτρική ισχύς εισόδου	Celkový elektrický příkon	Toplam elektrik gücü girişi
	Potência elétrica de entrada total	Teljes villamosenergia-bevitel	Суммарная подводимая электрическая мощность
	Samlet elektrisk effektoptag	Skupna vhodna električna moč	
	Total tillförd elektrisk effekt	Putere electrică de intrare totală	
	G	Schalleistungspegel (ggf. je Geschwindigkeitseinstellung)	Ниво на звуковата мощност (за отделните настройки на оборотите, ако е приложимо)
Niveau de puissance acoustique (pour chaque réglage de la vitesse, si disponible)		Poziom mocy akustycznej (w stosownych przypadkach w zależności od ustawienia prędkości)	Akustiskās jaudas līmenis (attiecīgā gadījumā – katram ātruma iestatījumam)
Geluidsvermogensniveau (per snelheid, indien van toepassing)		Livell ta' qawwa tal-ħoss (għal kull veloċità, jekk ikun applikabbli)	Garso galios lygis (kiekvieno spartos nuostačio, jei taikoma)
Nivel de potencia acústica (por velocidad regulada, si procede)		Äänitehaso (tarvittaessa käyntinopeuksittain)	Razina zvučne snage (u svakoj postavki brzine, ako je primjenjivo)
Livello di potenza sonora (per ogni impostazione di velocità, se pertinente)		Hladina akustického výkonu (v příslušných případech pro jednotlivá nastavení rychlosti)	Lydeffektivitã (per hastighetsinnstilling, hvis aktuelt)
Στάθμη ηχητικής ισχύος (ανά ρυθμιζόμενη ταχύτητα, κατά περίπτωση)		Hladina akustického výkonu (v prípade potreby z hladiska nastavenia rýchlosti)	Ses gücü seviyesi (geçerli durumlarda hız ayarına göre)
Nível de potência sonora (por regulação da velocidade, se for caso disso)		Hangteljesítményszint (fordulatszám-beállításonként, ha alkalmazandó)	Уровень звуковой мощности (по настройке скорости, если применимо)
Lydeffektniveau (pr. hastighedsindstilling, hvis relevant)		Nivo zvokovne moči (na nastavljenosti hitrost, če je ustrezno)	
Ljudeffektivitã (per hastighet, om tillämpligt)		Nivelul de putere acustică (per treaptã de vitezã, dacã este cazul)	

EC DECLARATION OF CONFORMITY
EG-KONFORMITÄTSEKHLÄRUNG
DECLARATION DE CONFORMITÉ CE
EG-CONFORMITEITSVERKLARING
DECLARACIÓN DE CONFORMIDAD CE
DICHIARAZIONE DI CONFORMITÀ CE

ΔΗΛΩΣΗ ΠΙΣΤΟΤΗΤΑΣ EK
DECLARAÇÃO DE CONFORMIDADE CE
EG-DEKLARATION OM ÖVERENSSTÄMMELSE
EC UYGUNLUK BEYANI
ДЕКЛАРАЦИЯ СООТВЕТСТВИЯ НОРМАМ ЕС
PROHLÁŠENÍ O SHODĚ EU

VYHLÁSENIE O ZHODE S NORMAMI ES
IZJAVA ES O SKLADNOSTI
EK MEGFELELŐSÉGI NYILATKOZAT
DEKLARACJA ZGODNOŚCI WE
EC IZJAVA O SUKLADNOSTI
ЕС ДЕКЛАРАЦИЯ ЗА СЪОТВЕТСТВИЕ

DECLARAȚIE DE CONFORMITATE CE
EF-OVERENSSTEMMELSESERKLÆRING
EF-SAMSVARSERKLÆRING

MITSUBISHI ELECTRIC CONSUMER PRODUCTS (THAILAND) CO., LTD.
700/406 MOO 7, TAMBON DON HUA ROH, AMPHUR MUANG, CHONBURI 20000, THAILAND
MADE IN THAILAND

hereby declares under its sole responsibility that the air conditioners and heat pumps described below for use in residential, commercial and light-industrial environments:
erklärt hiermit auf seine alleinige Verantwortung, dass die Klimaanlage und Wärmepumpen für das häusliche, kommerzielle und leicht-industrielle Umfeld wie unten beschrieben:
déclare par la présente et sous sa propre responsabilité que les climatiseurs et les pompes à chaleur décrits ci-dessous, destinés à un usage dans des environnements résidentiels, commerciaux et d'industrie légère :
verklaart hierbij onder eigen verantwoordelijkheid dat de voor residentiële, commerciële en licht-industriële omgevingen bestemde airconditioners en warmtepompen zoals onderstaand beschreven:
por la presente declara bajo su única responsabilidad que los acondicionadores de aire y bombas de calor descritas a continuación para su uso en entornos residenciales, comerciales y de industria ligera.
conferma con la presente, sotto la sua esclusiva responsabilità, che i condizionatori d'aria e le pompe di calore descritti di seguito e destinati all'utilizzo in ambienti residenziali, commerciali e semi-industriali:
με το παρόν πιστοποιώ με αποκλειστική της ευθύνη ότι οι τα κλιματιστικά και οι αντλίες θέρμανσης που περιγράφονται παρακάτω για χρήση σε οικιακό, επαγγελματικό και ελαφράς βιομηχανίας περιβάλλοντα:
através da presente declara sob sua única responsabilidade que os aparelhos de ar condicionado e bombas de calor abaixo descritos para uso residencial, comercial e de indústria ligeira:
intyar härmed att luftkonditioneringarna och värmepumparna som beskrivs nedan för användning i bostäder, kommersiella miljöer och lätta industriella miljöer:
ev, ücareet ve hafif sanayi ortamlarında kullanım amaçlı üretilen ve aşağıda açıklanan klima ve ısıtma pompalarıyla ilgili aşağıdaki hususları yalnızca kendi sorumluluğunda beyan eder:
настоящим заявляет и берет на себя исключительную ответственность за то, что кондиционеры и тепловые насосы, описанные ниже и предназначенные для эксплуатации в жилых помещениях, торговых залах и на предприятиях легкой промышленности:
tímto prohlašuje na svou výhradní odpovědnost, že klimatizační jednotky a tepelná čerpadla popsaná níže jsou určena pro provoz v obytných prostorech, obchodních prostorech a prostorech lehkého průmyslu:
týmto na vlastnú zodpovednosť vyhlasuje, že klimatizácie a tepelné čerpadlá uvedené nižšie, ktoré sú určené na použitie v domácnostiach, oblasti obchodu a ľahkého priemyslu:
izjavljva, v skladu z izkjučno odgovornostjo, da so klimatske naprave in toplotne črpalke, opisane spodaj, za uporabo v stanovanjskih, gospodarskih in manjših industrijskih okoljih:
kizárólagos felelőssége tudatában kijelenti, hogy az alábbiakban leírt – lakossági, kereskedelmi és könnyűipari használatra szánt – légkondicionálók és hőszivattyúk:
niniejszym oświadczamy, że klimatyzatory i pompy ciepła opisane niżej do użytkowania w środowisku mieszkaniowym, komercyjnym lub przemysłowym lekkim:
pod punom odgovornostjo izjavljuje da klima-uređaji i toplinske pumpe opisani u nastavku, namijenjeni za korištenje u stambenim i poslovnim prostorima i pogonima lake industrije:
с настоящим декларира на своя собствена отговорност, че климатизаторите и термопомпите, са описани по-долу и предназначени за експлоатация в жилищни помещения, търговски халета и предприятия от леката промишленост:
prin prezenta declară pe proprie răspundere că aparatele de aer condiționat și pompele de căldură descrise mai jos pentru utilizare în medii rezidențiale, comerciale și industriale ușoare:
erklærer hermed med eneansvar, at klimaanlæggene og varmepumperne beskrevet nedenfor til brug i beboelsesmiljøer, kommercielle miljøer og lettindustriemiljøer:
erklærer herved på eget ansvar at klimaanleggene og varmepumperne beskrevet nedenfor for bruk i bolig-, kommersielle og lettindustrielle miljøer:

**MITSUBISHI ELECTRIC, SEZ-M25DA*, SEZ-M35DA*, SEZ-M50DA*, SEZ-M60DA*, SEZ-M71DA*,
SEZ-M25DAL*, SEZ-M35DAL*, SEZ-M50DAL*, SEZ-M60DAL*, SEZ-M71DAL***

Note: Its serial number is on the nameplate of the product.
Hinweis: Die Seriennummer befindet sich auf dem Kennschild des Produkts.
Remarque: Le numéro de série de l'appareil se trouve sur la plaque du produit.
Opmerking: het serienummer staat op het naamplaatje van het product.
Nota: El número de serie se encuentra en la placa que contiene el nombre del producto.
Nota: il numero di serie si trova sulla targhetta del prodotto.
Σημείωση: Ο σειριακός του αριθμός βρίσκεται στην πινακίδα ονόματος του προϊόντος.
Nota: o número de série encontra-se na placa que contém o nome do produto.
Obs: Serienumret finns på produktens namnplåt.
Not: Seri numarasi ürünün isim plakasında yer alır.
Примечание: серийный номер указан на паспортной табличке изделия.

Poznámka: Sériové číslo je na typovém štítku výrobku.
Poznámka: Sériové číslo sa nachádza na továrenskcom štítku produktu.
Opomba: Serijska številka je na tablici z imenom izdelka.
Megjegyzés: A sorozatszám a termék adattábláján található.
Uwaga: Numer serijny znajduje się na tabliczce znamionowej produktu.
Napomena: Serijski broj je naznačen na natpisnoj pločici proizvoda.
Забележка: Серииният номер се намира на табелката с данни на продукта.
Notă: Numărul de serie este amplasat pe plăcuța produsului.
Bemærk: Serienumret befinder sig på produktets typeskilt.
Merk: Serienummeret finner du på produktets typeskilt.

Directives
Richtlijnen
Directives
Richtlijnen
Directivas
Direttive
Οδηγίες
Directivas
Direktiv
Direktífler
Директивы
Směrnice
Smernice
Direktive
Irányelvek
Dyrektywy
Direktive
Директиви
Directive
Direktiver
Direktiver

2014/35/EU: Low Voltage
2006/42/EC: Machinery
2014/30/EU: Electromagnetic Compatibility
2011/65/EU: Restriction of Hazardous Substances
2009/125/EC: Energy-related Products (with Regulation No. 206/2012)

<ENGLISH>

English is original. The other languages versions are translation of the original.

⚠ CAUTION

- Refrigerant leakage may cause suffocation. Provide ventilation in accordance with EN378-1.
- Be sure to wrap insulation around the piping. Direct contact with the bare piping may result in burns or frostbite.
- Never put batteries in your mouth for any reason to avoid accidental ingestion.
- Battery ingestion may cause choking and/or poisoning.
- Install the unit on a rigid structure to prevent excessive operation sound or vibration.
- Noise measurement is carried out in accordance with JIS C9612, JIS B8616, ISO 5151(T1), and ISO 13523(T1).

<DEUTSCH>

Das Original ist in Englisch. Die anderen Sprachversionen sind vom Original übersetzt.

⚠ VORSICHT

- Das Auslaufen von Kältemittel kann zu Erstickung führen. Sorgen Sie für Belüftung gemäß der Bestimmung EN378-1.
- Sicherstellen, dass die Rohrführung isoliert ist. Direkter Kontakt mit der blanken Rohrleitung kann zu Verbrennungen oder Erfrierung führen.
- Nehmen Sie unter keinen Umständen Batterien in den Mund, um versehentliches Verschlucken zu vermeiden.
- Das Verschlucken von Batterien kann zu Erstickung und/oder Vergiftung führen.
- Installieren Sie das Gerät an einer stabilen Struktur, um übermäßige Betriebsgeräusche oder Vibration zu vermeiden.
- Geräuschmessungen werden gemäß der Bestimmungen JIS C9612, JIS B8616, ISO 5151(T1), und ISO 13523(T1) ausgeführt.

<FRANÇAIS>

L'anglais est l'original. Les versions fournies dans d'autres langues sont des traductions de l'original.

⚠ PRECAUTION

- Une fuite de réfrigérant peut entraîner une asphyxie. Fournissez une ventilation adéquate en accord avec la norme EN378-1.
- Assurez-vous que la tuyauterie est enveloppée d'isolant. Un contact direct avec la tuyauterie nue peut entraîner des brûlures ou des engelures.
- Ne mettez jamais des piles dans la bouche pour quelque raison que ce soit pour éviter de les avaler par accident.
- Le fait d'ingérer des piles peut entraîner un étouffement et/ou un empoisonnement.
- Installez l'unité sur une structure rigide pour prévenir un bruit de fonctionnement et une vibration excessifs.
- Les mesures de niveau sonore ont été effectuées en accord avec les normes JIS C9612, JIS B8616, ISO 5151(T1) et ISO 13523(T1).

<NEDERLANDS>

Het Engels is het origineel. De andere taalversies zijn vertalingen van het origineel.

⚠ VOORZICHTIG

- Het lekken van koelvloeistof kan verstikking veroorzaken. Zorg voor ventilatie in overeenstemming met EN378-1.
- isoleer de leidingen met isolatiemateriaal. Direct contact met de onbedekte leidingen kan leiden tot brandwonden of bevriezing.
- Stop nooit batterijen in uw mond om inslikking te voorkomen.
- Het inslikken van batterijen kan verstikking of vergiftiging veroorzaken.
- Installeer het apparaat op een stabiele structuur om overmatig lawaai of trillingen te voorkomen.
- Geluidsmetingen worden uitgevoerd in overeenstemming met JIS C9612, JIS B8616, ISO 5151(T1), en ISO 13523(T1).

<ESPAÑOL>

El idioma original del documento es el inglés. Las versiones en los demás idiomas son traducciones del original.

⚠ CUIDADO

- Las pérdidas de refrigerante pueden causar asfixia. Se debe proporcionar la ventilación determinada en EN378-1.
- Asegúrese de colocar el aislante alrededor de las tuberías. El contacto directo con la tubería puede ocasionar quemaduras o congelación.
- Para evitar una ingestión accidental, no coloque las pilas en su boca bajo ningún concepto.
- La ingestión de las pilas puede causar asfixia y/o envenenamiento.
- Coloque la unidad en una estructura rígida para evitar que se produzcan sonidos o vibraciones excesivos debidos a su funcionamiento.
- La medición de los ruidos se lleva a cabo de acuerdo con JIS C9612, JIS B8616, ISO 5151(T1) y ISO 13523(T1).

<ITALIANO>

Il testo originale è redatto in lingua Inglese. Le altre versioni linguistiche rappresentano traduzioni dell'originale.

⚠ ATTENZIONE

- Perdite di refrigerante possono causare asfissia. Prevedere un ventilazione adeguata in conformità alla norma EN378-1.
- Accertarsi di applicare materiale isolante intorno alle tubature. Il contatto diretto con le tubature non schermate può provocare ustioni o congelamento.
- Non introdurre in nessun caso le batterie nella bocca onde evitare ingestioni accidentali.
- L'ingestione delle batterie può provocare soffocamento e/o avvelenamento.
- Installare l'unità su di una struttura rigida in modo da evitare rumore o vibrazioni eccessivi durante il funzionamento.
- La misurazione del rumore viene effettuata in conformità agli standard JIS C9612, JIS B8616, ISO 5151(T1) e ISO 13523(T1).

<ΕΛΛΗΝΙΚΑ>

Η γλώσσα του πρωτοτύπου είναι η αγγλική. Οι εκδόσεις άλλων γλωσσών είναι μεταφράσεις του πρωτοτύπου.

⚠ ΠΡΟΣΟΧΗ

- Η διαρροή του ψυκτικού ενδέχεται να προκαλέσει ασφυξία. Φροντίστε για τον εξαερισμό σύμφωνα με το EN378-1.
- Βεβαιωθείτε ότι τυλίξατε με μονωτικό υλικό τη σωλήνωση. Η απευθείας επαφή με τη γυμνή σωλήνωση ενδέχεται να προκαλέσει εγκαύματα ή κρυοπαγήματα.
- Μην βάζετε ποτέ τις μπαταρίες στο στόμα σας για κανένα λόγο ώστε να αποφύγετε την κατά λάθος κατάποσή τους.
- Η κατάποση μπαταριών ενδέχεται να προκαλέσει πνιγμό και/ή δηλητηρίαση.
- Εγκαταστήστε τη μονάδα σε σταθερή κατασκευή ώστε να αποφεύγετε τον έντονο ήχο λειτουργίας ή τους κραδασμούς.
- Η μέτρηση θορύβου πραγματοποιήθηκε σύμφωνα με τα JIS C9612, JIS B8616, ISO 5151(T1) και ISO 13523(T1).

<PORTUGUÊS>

O idioma original é o inglês. As versões em outros idiomas são traduções do idioma original.

⚠ CUIDADO

- As fugas de refrigerante podem provocar asfixia. Proporcione ventilação de acordo com a EN378-1.
- Certifique-se de que coloca isolamento em redor da tubagem. O contacto directo com a tubagem pode resultar em queimaduras ou úlceras causadas pelo frio.
- Para evitar uma ingestão accidental, nunca coloque pilhas na boca.
- A ingestão das pilhas pode provocar asfixia e/ou envenenamento.
- Instale a unidade numa estrutura rígida para evitar vibrações ou ruídos excessivos durante o seu funcionamento.
- A medição dos ruídos é efectuada de acordo com a JIS C9612, JIS B8616, ISO 5151(T1), e ISO 13523(T1).

<SVENSKA>

Engelska är originalspråket. De övriga språkversionerna är översättningar av originalet.

⚠ FÖRSIKTIGHET

- Köldmedelsläckage kan leda till kvävning. Tillhandahåll ventilation i enlighet med EN378-1.
- Kom ihåg att linda isolering runt rören. Direktkontakt med bara rör kan leda till brännskador eller köldskador.
- Stoppa aldrig batterier i munnen, de kan sväljas av misstag.
- Om ett batteri sväljs kan det leda till kvävning och/eller förgiftning.
- Montera enheten på ett stadigt underlag för att förhindra höga driftljud och vibrationer.
- Ljudmätningar har utförts i enlighet med JIS C9612, JIS B8616, ISO 5151(T1) och ISO 13523(T1).

<TÜRKÇE>

Aslı İngilizce'dir. Diğer dillerdeki sürümler aslının çevirisidir.

⚠ DİKKAT

- Soğutucu sızıntısı boğulma tehlikesine yol açabilir. EN378-1'e göre havalandırma sağlayın.
- Boruların etrafına izolasyon malzemesi kaplamayı unutmayın. Çıplak boruya doğrudan temas etmek yanmaya ve soğuk ısırmasına neden olabilir.
- Yanlışlıkla yutmamak için pilleri hiçbir nedenle asla ağzınıza sokmayın.
- Pili yutmak boğulmaya ve/veya zehirlenmeye neden olabilir.
- Aşırı çalışma sesinin veya titreşimin oluşmaması için üniteyi sert bir yapı üzerine kurun.
- Ses ölçümü JIS C9612, JIS B8616, ISO 5151(T1), ve ISO 13523(T1) standartlarına göre yapılır.

<РУССКИЙ>

Языком оригинала является английский. Версии на других языках являются переводом оригинала.

⚠ ОСТОРОЖНО

- Утечка хладагента может стать причиной удушья. Обеспечьте вентиляцию в соответствии с EN378-1.
- Обязательно оберните трубы изоляционной обмоткой. Непосредственный контакт с неизолированным трубопроводом может привести к ожогам или обморожению.
- Запрещается класть элементы питания в рот по каким бы то ни было причинам во избежание случайного проглатывания.
- Попадание элемента питания в пищеварительную систему может стать причиной удушья и/или отравления.
- Устанавливайте устройство на жесткую структуру во избежание чрезмерного шума или чрезмерной вибрации во время работы.
- Измерение шума выполняется в соответствии с JIS C9612, JIS B8616, ISO 5151(T1) и ISO 13523(T1).

<ČESKY>

Originálem je angličtina. Ostatní jazykové verze jsou překladem originálu.

⚠ UPOZORNĚNÍ

- Únik chladiva může způsobit udušení. Zajistěte větrání v souladu s normou EN378-1.
- Nezapomeňte okolo potrubí umístit izolaci. Přímý styk s holým potrubím může způsobit popáleninám nebo omrzlinám.
- Nikdy nevkládejte baterie z žádného důvodu do úst, abyste je náhodně neposlkali.
- Spolknutí baterie může způsobit udušení nebo otrávení.
- Jednotku namontujte na tuhou konstrukci, abyste zabránili nadměrné provozní hlučnosti nebo vibracím.
- Měření hlučnosti se provádí v souladu s normami JIS C9612, JIS B8616, ISO 5151(T1) a ISO 13523(T1).

<SLOVENČINA>

Pôvodným jazykom je angličtina. Ostatné jazykové verzie vznikli prekladom z pôvodného jazyka.

⚠ UPOZORNENIE

- Presakovanie chladiacej zmesi môže spôsobiť udusenie. Zabezpečte vetranie v súlade s normou EN378-1.
- Okolo potrubia omotajte izoláciu. Priamy kontakt s neizolovaným potrubím môže viesť k popáleninám alebo omrzlinám.
- Zo žiadneho dôvodu si nevkładajte batérie do úst. Mohli by ste ich náhodne prehltnúť.
- Prehltnutie batérií môže vyvolať dusenie alebo otravu.
- Jednotku umiestnite na pevnú konštrukciu, aby ste predišli nadmernému prevádzkovému huku alebo vibráciám.
- Meranie huku sa vykonáva v súlade s normami JIS C9612, JIS B8616, ISO 5151(T1) a ISO 13523(T1).

<SLOVENŠČINA>

Izvirnik je v angleščini. Drugi jezikovne različice so prevodi izvirnika.

⚠ POZOR

- Uhajanje sredstva za hlajenje lahko povzroči zadušitev. Poskrbite za prezračevanje v skladu z EN378-1.
- Cevi ovijte v izolacijo. Neposredni stik z golimi cevmi lahko povzroči opekline ali ozebline.
- Nikoli ne vstavljajte baterij v usta, da s tem preprečite nenamerno zaužitje.
- Zaužitje baterije lahko povzroči dušenje in/ali zastrupitev.
- Enoto namestite na trdno strukturo, da s tem preprečite prekomerni hrup in vibracije med delovanjem.
- Meritve hrupa so izvršene v skladu z JIS C9612, JIS B8616, ISO 5151(T1) in ISO 13523(T1).

<MAGYAR>

Az eredeti szöveg angol nyelven íródott. A más nyelven írt változatok az eredeti szöveg fordításai.

▲ FIGYELMEZTETÉS

- A hűtőközeg szivárgása fulladást okozhat. Gondoskodjon a szellőzésről az EN378-1 szerint.
- Feltétlenül gondoskodjon a csövek szigeteléséről. A fedetlen csövek közvetlen megérintése égési vagy fagyási sérülést okozhat.
- Soha, semmilyen okból ne vegye a szájába az elemeket, nehogy véletlenül lenyelje.
- Az elem lenyelése fulladást és/vagy mérgezést okozhat.
- Az üzem közben fellépő, túlzott mértékű zaj és rezgés elkerülése érdekében az egységet merev szerkezetre kell szerelni.
- A zaj mérése a JIS C9612, JIS B8616, ISO 5151(T1) és ISO 13523(T1) szerint történik.

<POLSKI>

Oryginał jest w języku angielskim. Pozostałe wersje językowe stanowią tłumaczenia oryginału.

▲ PRZESTROGA

- Wyciek czynnika chłodniczego może spowodować uduszenie. Należy zapewnić wentylację zgodnie z normą EN378-1.
- Należy pamiętać o owinięciu instalacji rurą materiałem izolacyjnym. Bezpośredni kontakt z nieosłoniętą instalacją może spowodować oparzenia lub odmrożenia.
- Nigdy pod żadnym pozorem nie wkładaj baterii do ust, mogłoby to spowodować przypadkowe połknięcie.
- Połknięcie baterii może spowodować udławienie i/lub zatrucie.
- Zamontować jednostkę na sztywnej konstrukcji, aby zapobiec nadmiernemu hałasowi lub wibracjom podczas pracy.
- Pomiar hałasu został wykonany zgodnie z normami JIS C9612, JIS B8616, ISO 5151(T1) i ISO 13523(T1).

<HRVATSKI>

Izvornik je na engleskom jeziku. Druge jezične verzije su prijevod izvornika.

▲ OPREZ

- Istjecanje rashladnog sredstva može izazvati gušenje. Osigurajte prozračivanje sukladno normi EN378-1.
- Obvezno omotajte izolaciju oko cijevi. Izravan dodir s golim cijevima može dovesti do opekline ili smrztotina.
- Nikad i ni pod kojim uvjetima ne stavljajte baterije u usta kako ih ne biste slučajno progutali.
- Gutanje baterija može izazvati gušenje i/ili trovanje.
- Uredaj ugradite na čvrstu konstrukciju kako bi se spriječio prejak zvuk ili vibracija pri radu.
- Mjerenje buke obavlja se sukladno normama JIS C9612, JIS B8616, ISO 5151(T1) i ISO 13523(T1).

<БЪЛГАРСКИ>

Оригиналът е на английски език. Версиите на други езици са превод от оригинала.

▲ ВНИМАНИЕ

- Течът на хладилен агент може да причини задушаване. Осигурете вентилация в съответствие с EN378-1.
- Не забравяйте да обвийте тръбите с изолация. Прекият контакт с неизолирани тръби може да доведе до изгаряния или измръзвания.
- Никога не слагайте батерии в устата си по каквато и да било причина, за да избегнете случайно поглъщане.
- Поглъщането на батерии може да причини задавяне и/или отравяне.
- Инсталирайте модула на стабилна подложка, за да предотвратите излишен шум или вибрации вследствие експлоатацията.
- Измерванията на шума се изпълняват в съответствие с JIS C9612, JIS B8616, ISO 5151(T1) и ISO 13523(T1).

<ROMÂNĂ>

Versiunea în limba engleză este originală. Versiunile din celelalte limbi sunt traduceri ale originalului.

▲ ATENȚIE

- Scurgerea agentului frigorific poate provoca sufocarea. Asigurați ventilația în conformitate cu standardul EN378-1.
- Asigurați-vă că izolați țevile. Contactul direct cu țevile neizolate poate duce la arsuri sau degerături.
- Nu introduceți niciodată bateriile în gură pentru a evita ingerarea accidentală.
- Ingerarea bateriilor poate provoca sufocarea și/sau otrăvirea.
- Instalați unitatea pe o structură rigidă pentru a preveni sunetul sau vibrația excesive în timpul funcționării.
- Măsurarea zgomotului este efectuată în conformitate cu standardele JIS C9612, JIS B8616, ISO 5151(T1) și ISO 13523(T1).

<Dansk>

Engelsk er originalsproget. Versionerne på andre sprog er oversættelser af originalversionen.

▲ FORSIGTIG

- Kølemiddellækage kan forårsage kvælning. Sørg for udluftning i overensstemmelse med EN378-1.
- Husk at vikle isolering om rørføringen. Direkte kontakt med uisoleret rørføring kan medføre forbrændinger eller forfrysninger.
- Tag aldrig batterier i munden af nogen årsag for at undgå tilfældig slugning.
- Slugning af batterier kan medføre kvælning og/eller forgiftning.
- Monter enheden på en stiv konstruktion for at undgå meget høje driftslyde eller vibration.
- Støjmåling udføres i overensstemmelse med JIS C9612, JIS B8616, ISO 5151(T1) og ISO 13523(T1).

<Norsk>

Engelsk er originalspråket. De andre språkversjonene er oversettelse av originalen.

▲ Forsiktig

- Kjølemiddellekkasje kan forårsake kvælning. Sørg for ventilasjon i henhold til EN378-1.
- Sikre at du vikler isolasjonen rundt rørene. Direkte kontakt med røret kan føre til forbrenning eller frostbit.
- Batteriene skal aldri plasseres i munnen av noen grunn for å unngå utilsiktet inntak.
- Inntak av batterisyre kan forårsake kvælning og/eller forgiftning.
- Installer enheten på en stødig struktur for å hindre overdreven driftslyd eller vibrasjon.
- Støymåling utføres i henhold til JIS C9612, JIS B8616, ISO 5151(T1) og ISO 13523(T1).

This product is designed and intended for use in the residential, commercial and light-industrial environment.

Please be sure to put the contact address/telephone number on this manual before handing it to the customer.

mitsubishi **ELECTRIC CORPORATION**

HEAD OFFICE: TOKYO BLDG., 2-7-3, MARUNOUCHI, CHIYODA-KU, TOKYO 100-8310, JAPAN