



Upute za korisnika

Izvorne upute

Split Klima Uređaj

SADRŽAJ

Mjere opreza	01
Obavijest o instalaciji	05
Ugradnja unutarnje jedinice.....	07
Čistoća i održavanje	10
Provjera stavki prije održavanja	11
Naziv dijelova	12
Rad i upoznavanje daljinskog upravljača	13
Ispitivanje i rad	19
Konfiguracija priključne cijevi	20
Priručnik stručnjaka	22

Hvala Vam što ste odabrali naš proizvod. Za pravilno korištenje, molimo pročitajte i sačuvajte upute za korištenje.

Ako ste izgubili upute za korištenje, molimo kontaktirajte lokalnog zastupnika www.gree.com ili pošaljite e-mail na global@cn.gree.com za elektronsku verziju.

BILJEŠKA:

Stvarni proizvod može se izgledom razlikovati od slike

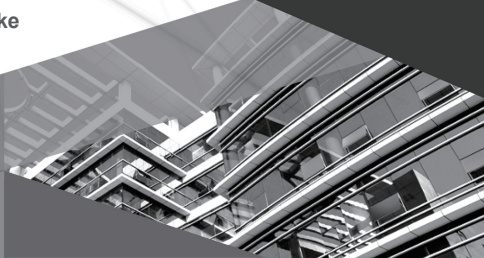

GWH12AECXD-K6DNA1A/I

■ Objašnjenje simbola



UPOZORENJE

Ovaj simbol ukazuje na mogućnost smrti ili ozbiljnih ozljeda.



OPREZ

Ovaj simbol ukazuje na mogućnost ozljede ili oštećenja imovine.

NAPOMENA

Označava važne, ali ne i informacije povezane s opasnošću, koje se koriste za ukazivanje na rizik od oštećenja imovine.





■ Napomene za rad

Proizvođač neće snositi nikakve odgovornosti kada je tjelesna ozljeda ili gubitak imovine uzrokovan sljedećim razlozima.

1. Oštetite proizvod zbog nepravilne uporabe ili zlouporabe proizvoda;
2. Izmijeniti, promijeniti, održavati ili koristiti proizvod s drugom opremom bez pridržavanja priručnika s uputama proizvođača;
3. Nakon provjere, kvar proizvoda izravno je uzrokovan korozivnim plinom;
4. Nakon provjere kvar je uzrokovan nepravilnim rukovanjem tijekom prijevoza proizvoda;
5. Upravlјate, popravljate, održavate jedinicu bez pridržavanja priručnika s uputama ili srodnim propisima;
6. Nakon provjere problem ili spor uzrokovan je specifikacijom kvalitete ili performansama dijelova i komponentata koje proizvode drugi proizvođači;
7. Šteta je uzrokovana prirodnim nesrećama, lošim korištenjem okoliša ili višom silom.

Ukoliko trebate montirati, premjestiti ili popraviti klima uređaj, molimo kontaktirajte servisni centar kod ovlaštenog zastupnika. Te radnje smije raditi samo ovlaštena osoba, inače može doći do ozbiljnih ozljeda i smrti. Kada rashladno sredstvo curi ili zahtijeva pražnjenje tijekom ugradnje, održavanja ili rastavljanja, njime bi trebali rukovati certificirani profesionalci ili na drugi način u skladu s lokalnim zakonima i propisima. Ovaj uređaj nije namijenjen osobama (uključivo djeci) sa smanjenom fizičkom, osjetnom ili mentalnom sposobnošću ili s manjkom iskustva ili znanja, osim ako prethodno nisu obučeni o upotrebi uređaja od strane osobe koja je zadužena za njihovu osobnu sigurnost. Djeca trebaju biti pod nadzorom kako bi se osiguralo da se ne igraju s uređajem.

Radni medij

 <p>Uređaj napunjen sa zapaljivim plinom R32.</p>	 <p>Prije ugradnje uređaja prvo pročitajte instalacijski priručnik.</p>
 <p>Prije korištenja uređaja, pročitajte upute za korisnika.</p>	 <p>Prije popravka uređaja prvo pročitajte servisni priručnik.</p>

- Da bi klima uređaj mogao raditi, u sustavu cirkulira posebni rashladni medij. Korišteni radni medij za ovaj uređaj je freon R32, koji je specijalno pročišćen. Radni medij je zapaljiv i bez mirisa. Nadalje, to može dovesti do eksplozije pod određenim uvjetima. No, zapaljivost rashladnog sredstva je vrlo niska. Može ga se zapaliti samo vatrom.
- U usporedbi s uobičajenim rashladnim sredstvima, R32 je radni medij koji ne oštećuje ozonski omotač. Utjecaj na efekt staklenika je također niži. R32 ima vrlo dobra termodinamička svojstva, koja utječu na vrlo visoku energetska učinkovitost. Iz tog razloga, uređaj treba manje nadopune plina.

UPOZORENJE

Nemojte koristiti sredstva za ubrzanje postupka odleđivanja ili čišćenja, osim onih koje preporučuje proizvođač. Ako je potreban popravak, obratite se ovlaštenom servisnom centru. Popravci koje provodi nekvalificirano osoblje mogu biti opasni. Uređaj treba biti u prostoru bez kontinuiranog rada izvora plamena. (na primjer: otvoreni plamen, uređaj za upravljanje plinom ili električni grijač koji radi.) Nemojte probijati ili zapaliti. Uređaj mora biti instaliran, rukovan i pohranjen u prostoru s površinom većom od X m². (Molimo pogledajte tablicu "a" u odjeljku "Sigurnosno rukovanje zapaljivim radnim medijem" za prostor X.) Uređaj ispunjen zapaljivim plinom R32. Za popravke, slijedite samo upute proizvođača. Budite svjesni da radni mediji ne sadrže miris. Pročitajte stručni priručnik.



Ovaj uređaj nije namijenjen osobama (uključujući djecu) sa smanjenim fizičkim, osjetljivim ili mentalnim sposobnostima ili nedostatkom iskustva i znanja, osim ako im osoba odgovorna za njihovu sigurnost nije dala nadzor ili upute u vezi s uporabom uređaja. Djecu treba nadzirati kako bi se osiguralo da se ne igraju s uređajem.

1) Frekvencijski pojas(evi) u kojem radio oprema radi: 2400MHz-2483.5MHz

2) Maksimalna radiofrekvencijska snaga koja se prenosi u frekvencijskim pojasiima u kojima radijska oprema radi: 20 dBm

R32: 675



Ova oznaka ukazuje na to da se ovaj proizvod ne smije odlagati s drugim kućnim otpadom. Kako bi se spriječila moguća šteta za okoliš ili ljudsko zdravlje od nekontroliranog otpada diljem EU-a. Kako bi se spriječila moguća šteta za okoliš ili ljudsko zdravlje od nekontroliranog odlaganja otpada, odgovorno ga reciklirajte kako biste promicali održivu ponovnu uporabu materijalnih resursa. Za vraćanje rabljenog uređaja upotrijebite sustave povrata i prikupljanja ili se obratite prodavaču kod kojeg je proizvod kupljen. Oni mogu odnijeti ovaj proizvod na recikliranje koje je sigurno za okoliš.

Ako je potrebno instalirati, premjestiti ili održavati klima uređaj, prvo se obratite prodavaču ili lokalnom servisnom centru. Klima uređaj mora instalirati, premještati ili održavati ovlaštena jedinica. U suprotnom, može prouzročiti ozbiljnu štetu ili tjelesne ozljede ili smrt.

Sigurnosni rad zapaljivog rashladnog sredstva

Kvalifikacijski zahtjev čovjeka za ugradnju i održavanje

- Svi radnici koji rade na rashladnom sustavu trebaju imati važeći certifikat koji izdaje mjerodavna organizacija i kvalifikaciju za rad s rashladnim sustavom koju priznaje ova industrija. Ako je potreban drugi tehničar za održavanje i popravak uređaja, treba ih nadzirati osoba koja ima kvalifikacije za korištenje zapaljivog rashladnog sredstva.
- Može se popraviti samo metodom koju je predložio proizvođač opreme.

■ Sigurnosni rad zapaljivog rashladnog sredstva

Bilješke o instalaciji

- Klima uređaj mora biti instaliran u prostoriji koja je veća od minimalne površine prostorije. Minimalna površina prostorije prikazana je na natpisnoj pločici ili u sljedećoj tablici a.
- Nije dopušteno bušiti rupu ili paliti priključnu cijev.
- Test curenja neophodan je nakon instalacije.

Tablica a - Minimalna površina sobe (m²)

Količina plina (kg)	Podna klima	Prozorska klima	Zidna klima	Podstropna klima
≤1.2	/	/	/	/
1.3	14.5	5.2	1.6	1.1
1.4	16.8	6.1	1.9	1.3
1.5	19.3	7	2.1	1.4
1.6	22	7.9	2.4	1.6
1.7	24.8	8.9	2.8	1.8
1.8	27.8	10	3.1	2.1
1.9	31	11.2	3.4	2.3
2	34.3	12.4	3.8	2.6
2.1	37.8	13.6	4.2	2.8
2.2	41.5	15	4.6	3.1
2.3	45.4	16.3	5	3.4
2.4	49.4	17.8	5.5	3.7
2.5	53.6	19.3	6	4

Bilješke o održavanju

- Provjerite ispunjava li prostor za održavanje ili površina prostorije zahtjeve s natpisne pločice.
 - Dopušten je rad jedinice u prostorijama koje
- ispunjavaju uvjete s natpisne pločice. Provjerite je li prostor za održavanje dobro ventiliran.
 - Kontinuirana ventilacija treba biti prisutna i za vrijeme rada.

- Provjerite ima li kakav izvor vatre ili potencijalni plamen u prostoru održavanja.
 - Otvoreni plamen je zabranjen u području održavanja; ploča "zabranjeno pušenje" treba biti obješena.
- Provjerite je li oznaka uređaja u dobrom stanju.
 - Zamijenite nejasnu ili oštećenu oznaku upozorenja.

Zavarivanje

- Ako u procesu održavanja trebate rezati ili zavarivati cijevi rashladnog sustava, slijedite korake kao u nastavku:
 - a. Isključite jedinicu i isključite napajanje
 - b. Uklonite rashladno sredstvo
 - c. Usisavanje
 - d. Očistite ga N₂ plinom
 - e. Rezanje ili zavarivanje
 - f. Odnosite natrag na servisno mjesto za zavarivanje
- Rashladno sredstvo treba reciklirati u specijalizirani spremnik.
- Pazite da u blizini izlaza vakuumske pumpe nema otvorenog plamena i da je dobro prozračena.

Punjenje rashladnog sredstva

- Koristite uređaje za punjenje rashladnog sredstva specijalizirane za R32. Pazite da se različite vrste rashladnog sredstva međusobno ne kontaminiraju.
- Spremnik rashladnog sredstva treba držati uspravno za vrijeme punjenja rashladnog sredstva.
- Zalijepite naljepnicu na sustav nakon što je punjenje završeno (ili nije završeno).
- Nemojte prepuniti.
- Nakon završetka punjenja, prije probnog rada obavite otkrivanje curenja; još jedno otkrivanje curenja potrebno je kada se ukloni.

Sigurnosne upute za prijevoz i skladištenje

- Prije istovara i otvaranja spremnika provjerite ga pomoću detektora zapaljivih plinova.
- Nema izvora vatre i pušenja.
- Prema lokalnim pravilima i zakonima.



UPOZORENJE

Instalacija

- Instalaciju ili održavanje moraju obavljati kvalificirani stručnjaci.
- Uređaj mora biti instaliran u skladu s nacionalnim propisima o ožičenju.
- U skladu s lokalnim sigurnosnim propisima, koristite kvalificirani strujni krug i prekidač.
- Sve žice unutarnje i vanjske jedinice treba spojiti stručnjak.
- Obavezno isključite napajanje prije nastavka bilo kakvog rada vezanog uz električnu energiju i sigurnost.
- Provjerite odgovara li napajanje zahtjevima klima uređaja.
- Nestabilno napajanje ili neispravno ožičenje može dovesti do strujnog udara, opasnosti od požara ili kvara. Molimo vas da prije korištenja klima uređaja ugradite odgovarajuće kabele za napajanje.
- Otpor uzemljenja treba biti u skladu s nacionalnim propisima o električnoj sigurnosti.
- Klima uređaj mora biti pravilno uzemljen. Neispravno uzemljenje može uzrokovati električni udar.
- Ne stavljajte u struju prije završetka instalacije.
- Ugradite prekidač strujnog kruga. U suprotnom može doći do kvara.
- Prekidač za isključivanje svih polova koji ima razmak između kontakata od najmanje 3 mm na svim polovima trebao bi biti spojen u fiksno ožičenje.
- Prekidač strujnog kruga trebao bi imati funkciju magnetne kopče i grijaće kopče. Može zaštititi od preopterećenja i kratkog spoja.



OPREZ

Instalacija

- Upute za instalaciju i korištenje ovog proizvoda daje proizvođač.
- Odaberite mjesto koje je izvan dohvata djece i daleko od životinja ili biljaka. Ako je neizbježno, dodajte ogradu radi sigurnosti.
- Unutarnju jedinicu treba postaviti blizu zida.
- Nemojte koristiti nekvalificirani kabel za napajanje.
- Ako duljina priključne žice za napajanje nije dovoljna, obratite se dobavljaču za novu.
- Uređaj mora biti postavljen tako da utikač bude dostupan.
- Za klima uređaj s utikačem, utikač bi trebao biti dostupan nakon završetka instalacije.
- Za klima uređaj bez utikača, prekidač strujnog kruga mora biti instaliran u liniji.
- Žuto-zelena žica u klima uređaju je žica za uzemljenje, koja se ne može koristiti u druge svrhe.
- Klima uređaj je prvoklasni električni uređaj. Stručnjak ga mora pravilno uzemljiti sa specijaliziranim uređajem za uzemljenje. Molimo vas provjerite je li uvijek učinkovito uzemljen, inače može uzrokovati strujni udar.
- Temperatura rashladnog kruga bit će visoka, molimo vas da držite interkonekcijski kabel dalje od bakrene cijevi.



UPOZORENJE

Rukovanje i održavanje

- Ovaj uređaj mogu koristiti djeca u dobi od 8 godina i više te osobe sa smanjenim fizičkim, osjetilnim ili mentalnim sposobnostima ili nedostatkom iskustva i znanja ako su pod nadzorom ili ako su im dane upute u vezi s korištenjem uređaja na siguran način i razumiju uključene opasnosti.
- Djeca se ne smiju igrati s uređajem.
- Čišćenje i korisničko održavanje ne smiju obavljati djeca bez nadzora.
- Ako je kabel za napajanje oštećen, mora ga zamijeniti proizvođač, njegov serviser ili slično kvalificirana osoba kako bi se izbjegla opasnost.
- Nemojte spajati klima uređaj na višenamjensku

utičnicu. U protivnom može doći do opasnosti od požara.

- Odspojite napajanje kada čistite klima uređaj. U suprotnom, može doći do strujnog udara.
- Ne perite klima uređaj vodom kako biste izbjegli strujni udar.
- Ne prskajte vodu po unutarnjoj jedinici. To može uzrokovati električni udar ili kvar.
- Nemojte sami popravljati klima uređaj. To može uzrokovati strujni udar ili štetu. Obratite se prodavaču kada trebate popraviti klima uređaj.
- Nakon uklanjanja filtera, ne dodirujte lopatice kako biste izbjegli ozljede.
- Nemojte stavljati prste ili predmete u ulaz ili izlaz zraka. To može uzrokovati ozljede ili štetu.



OPREZ

Rukovanje i održavanje

- Nemojte prolijevati vodu po daljinskom upravljaču, inače se daljinski upravljač može pokvariti.
 - Nemojte koristiti vatru ili sušilo za kosu za sušenje filtra kako biste izbjegli deformaciju ili opasnost od požara.
 - Nemojte blokirati izlaz ili ulaz zraka. To može uzrokovati kvar.
 - Ne stajte na gornju ploču vanjske jedinice i ne stavljajte teške predmete. To može uzrokovati štetu ili osobnu ozljedu.
 - Kada se pojavi donji fenomen, odmah isključite klima uređaj i isključite napajanje, a zatim se obratite prodavaču ili kvalificiranom stručnjaku za servis.
- Kabel za napajanje se pregrijava ili je oštećen.
 - Čuje se abnormalan zvuk tijekom rada.
 - Prekidač se često isključuje.
 - Klima uređaj ispušta miris paljevine.
 - Unutarnja jedinica curi.

Bilješke o instalaciji

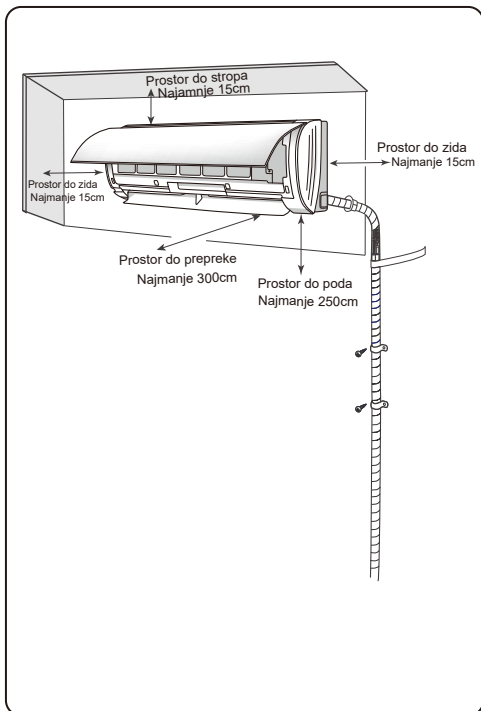

■ Sigurnosne mjere za instaliranje i premještanje jedinice

Kako biste osigurali sigurnost, vodite računa o sljedećim mjerama opreza.

! UPOZORENJE

- **Prilikom postavljanja ili premještanja jedinice, osigurajte da krug rashladnog sredstva bude bez zraka ili drugih tvari osim navedenog rashladnog sredstva.**

Svaka prisutnost zraka ili druge strane tvari u krugu rashladnog sredstva uzrokovat će porast tlaka u sustavu ili puknuće kompresora, što će dovesti do ozljede.

- **Prilikom instaliranja ili premještanja ove jedinice, nemojte puniti rashladno sredstvo koje nije u skladu s onim na natpisnoj pločici ili nekvalificirano rashladno sredstvo.**

U suprotnom, to može uzrokovati nenormalan rad, pogrešnu radnju, mehanički kvar ili čak ozbiljniju sigurnosnu nezgodu.

- **Kada je rashladno sredstvo potrebno vratiti tijekom premještanja ili popravka jedinice, provjerite radi li**

! UPOZORENJE

jedinica u načinu rada za hlađenje. Zatim potpuno zatvorite ventil na visokotlačnoj strani (ventil za tekućinu). Otprilike 30-40 sekundi kasnije, potpuno zatvorite ventil na niskotlačnoj strani (plinski ventil), odmah zaustavite jedinicu i isključite napajanje. Imajte na umu da vrijeme povrata rashladnog sredstva ne smije biti dulje od 1 minute.

Ako oporavak rashladnog sredstva traje predugo, zrak može biti usisan i uzrokovati porast tlaka ili puknuće kompresora, što može dovesti do ozljede.

- **Tijekom obnavljanja rashladnog sredstva, provjerite jesu li ventil za tekućinu i ventil za plin potpuno zatvoreni i da je napajanje isključeno prije odvajanja priključne cijevi.** Ako kompresor počne raditi kada je zaustavni ventil otvoren, a priključna cijev još nije spojena, zrak će biti usisan i uzrokovati porast tlaka ili puknuće kompresora, što će dovesti do ozljede.
- **Prilikom postavljanja jedinice, provjerite je li priključna cijev dobro spojena prije nego što kompresor počne raditi.** Ako kompresor počne raditi kada je zaustavni ventil otvoren, a priključna cijev još nije spojena, zrak će biti usisan i uzrokovati porast tlaka ili puknuće kompresora, što će dovesti do ozljede.
- **Zabranite instaliranje jedinice na mjestu gdje bi moglo doći do curenja korozivnog ili zapaljivog plina.**

Ako postoji curenje plina oko jedinice, to može uzrokovati eksploziju i druge nezgode.

- **Ne koristite produžne kabele za električne spojeve. Ako električna žica nije dovoljno dugačka, obratite se ovlaštenom lokalnom servisnom centru i zatražite odgovarajuću električnu žicu.** Loši spojevi mogu dovesti do strujnog udara ili požara.
- **Koristite navedene vrste žica za električne veze između unutarnje i vanjske jedinice. Čvrsto stegnite žice tako da njihovi terminali ne budu izloženi vanjskom naprezanju.** Električne žice s nedovoljnim kapacitetom, krivo spojene žice i nesigurni priključci mogu uzrokovati strujni udar ili požar.

■ Alati za instalaciju

- | | | |
|--------------------|--------------------|---------------------------------|
| 1 Mjerač razine | 7 Otvoreni ključ | 12 Univerzalni metar |
| 2 Odvijač | 8 Rezač cijevi | 13 Unutarnji šesterokutni ključ |
| 3 Udarna bušilica | 9 Detektor curenja | 14 Mjerna traka |
| 4 Svrdlo | 10 Vakuumska pumpa | |
| 5 Ekspander cijevi | 11 Mjerač tlaka | |

NAPOMENA

- Za instalaciju se obratite lokalnom agentu.
- Nemojte koristiti nekvalificirani kabel za napajanje.

Odabir mjesta instalacije

Osnovni zahtjev

Instaliranje jedinice na sljedeća mjesta može uzrokovati kvar. Ako je to neizbježno, obratite se lokalnom trgovcu:

1. Mjesto s jakim izvorima topline, parama, zapaljivim ili eksplozivnim plinovima ili hlapljivim predmetima koji se šire u zraku.
2. Mjesto s visokofrekventnim uređajima (poput aparata za zavarivanje, medicinske opreme).
3. Mjesto u blizini obale.
4. Mjesto s uljem ili dimom u zraku.
5. Mjesto sa sumpornim plinom.
6. Druga mjesta s posebnim okolnostima.
7. Uređaj se ne smije postavljati u praonicu rublja.
8. Nije dopušteno postavljanje na nestabilnu ili pokretnu osnovnu strukturu (kao što je kamion) ili u korozivnom okruženju (kao što je kemijska tvornica).

Unutarnja jedinica

1. U blizini ulaza i izlaza zraka ne smije biti prepreka.
2. Odaberite mjesto gdje se kondenzirana voda može lako raspršiti i neće utjecati na druge ljude.
3. Odaberite mjesto koje je prikladno za spajanje vanjske jedinice i blizu utičnice.
4. Odaberite mjesto koje je izvan dohvata djece.
5. Mjesto bi trebalo moći izdržati težinu unutarnje jedinice i neće povećati buku i vibracije.
6. Uređaj mora biti instaliran 2,5 m iznad poda.
7. Nemojte postavljati unutarnju jedinicu toč iznad električnog uređaja.
8. Pokušajte se držati podalje od fluorescent svjetiljke.

Mjere opreza

1. Prilikom postavljanja jedinice morate se pridržavati propisa o električnoj sigurnosti.
2. U skladu s lokalnim sigurnosnim propisima, koristite kvalificirani strujni krug i zračni prekidač.
3. Provjerite odgovara li napajanje zahtjevi klima uređaja. Nestabilno napajanje ili neispravno ožičenje ili kvar. Prije korištenja klima uređaja jednostavno instalirajte odgovarajuće kabele za napajanje.
4. Ispravno spojite žicu pod naponom, neutralnu žicu i žicu za uzemljenje utičnice.
5. Obavezno isključite napajanje prije nastavka bilo kakvog rada vezanog uz električnu energiju i sigurnost.
6. Ne stavljajte u struju prije završetka instalacije.

Zahtjevi za električni priključak

7. Ako je kabel za napajanje oštećen, mora ga zamijeniti proizvođač, njegov serviser ili slično kvalificirana osoba kako bi se izbjegla opasnost.
8. Temperatura kruga rashladnog sredstva b će visoka, držite spojni kabel dalje od bakrene cijevi.
9. Uređaj mora biti instaliran u skladu nacionalnim propisima o ožičenju.

Zahtjev za uzemljenjem

1. Klima uređaj je prvoklasni električni uređaj. Profesionalac mora pravilno uzemljiti specijalizirani uređaj za uzemljenje. Molimo provjerite je li uvijek učinkovito uzemljen, inače može izazvati strujni udar.
2. Žuto-zelena žica u klima uređaju je žica uzemljenje, koja se ne može koristiti u druge svrhe.
3. Otpor uzemljenja treba biti u skladu s nacionalnim propisima o električnoj sigurnosti.
4. Aparat mora biti postavljen tako da je utikač dostupan.
5. Prekidač za isključivanje na svim polovima koji ima razmak kontakta od najmanje 3 mm na svim polovima trebao bi biti spojen u fiksno ožičenje.

Ugradnja unutarnje jedinice

Korak 1:

Odaberite mjesto instalacije

Preporučite klijentu mjesto postavljanja i potvrdite ga s klijentom.

Korak 2:

Postavite okvir za zidnu montažu

1. Objesite okvir za zidnu montažu na zid; namjestite ga u vodoravni položaj s mjeracom razine i zatim pokažite rupe za pričvršćivanje vijaka na zidu.
2. Izbušite rupe za pričvršćivanje vijaka na zidu udarnom bušilicom (specifikacije glave bušilice trebaju biti iste kao i plastične čestice za ekspanziju), a zatim ispunite rupe plastičnim česticama za ekspanziju.
3. Pričvrstite okvir za zidnu montažu na zid pomoću navojnih vijaka, a zatim povlačenjem okvira provjerite je li okvir čvrsto postavljen. Ako je plastična ekspanzijska čestica labava, izbušite drugu rupu za pričvršćivanje u blizini.

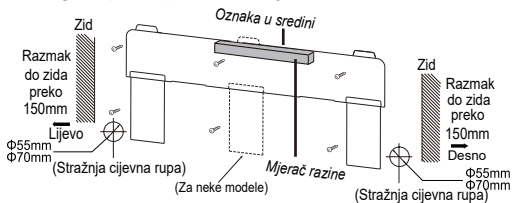

Korak 3:

Otvorena rupa za cjevovod

1. Odaberite položaj otvora cijevi prema smjeru izlazne cijevi. Položaj rupe za cjevovod trebao bi biti malo niži od zidnog okvira prikazanog dolje.

BILJEŠKA

- Zidna ploča služi samo u ilustrativne svrhe, pogledajte stvarnu instalaciju.
- Za broj vijaka i položaj vijaka razmotrite stvarne okolnosti.

2. Kada je montaža gotova, povucite montažnu ploču rukom kako biste provjerili je li čvrsto učvršćena. Raspodjela sila na sve vijake mora biti jednolika.
3. Otvorite rupu za cjevovod promjera $\Phi 55$ ili $\Phi 70$ na odabranoj poziciji izlazne cijevi. Kako bi drenaža bila nesmetana, rupu za cijev na zidu nagnite malo prema dolje, prema vanjskoj strani s nagibom od $5-10^\circ$

BILJEŠKA

- Obratite pažnju na zaštitu od prašine i poduzmite odgovarajuće sigurnosne mjere prilikom otvaranja otvora.

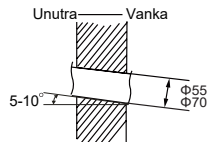

Korak 4:

Odvodna cijev

1. Cijev se može izvoditi u smjeru desno, straga desno, lijevo ili straga lijevo.

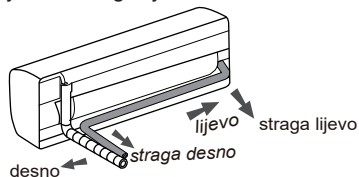

2. Prilikom odabira izvođenja cijevi s lijeve ili desne strane, odrežite odgovarajući otvor na donjem dijelu kućišta.

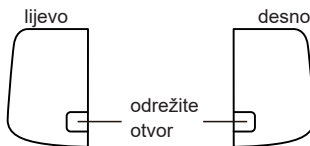

Korak 5:

Spojite cijev unutarnje jedinice

1. Spoj cijevi usmjerite prema odgovarajućem otvoru zvona.
2. Prethodno zategnite spojnu maticu rukom.

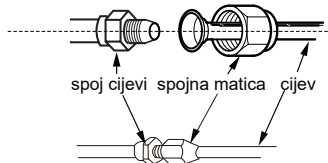

3. Podesite silu zakretnog momenta prema sljedećoj listi. Postavite viljuškasti ključ na spoj cijevi i postavite momentni ključ na spojnu maticu. Zategnite spojnu maticu s momentnim ključem.

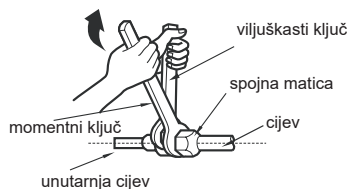

Promjer šesterokutne matice	Moment pritezanja (N.m)
1/4"	15~20
3/8"	30~40
1/2"	45~55
5/8"	60~65
3/4"	70~75

4. Omotajte unutarnju cijev i spoj priključne cijevi izolacijskom cijevi, a zatim je omotajte trakom.

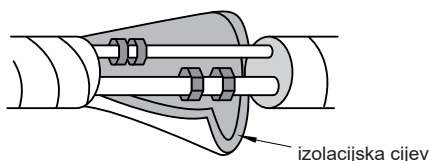

Korak 6: Ugradite odvodno crijevo

1. Spojite odvodno crijevo na izlaznu cijev unutarnje jedinice.

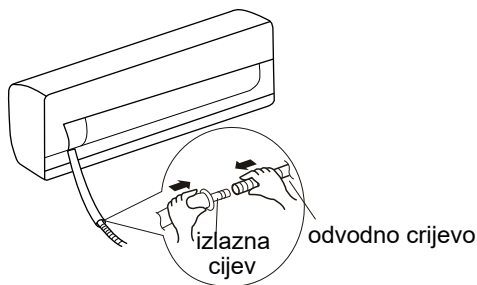

2. Zalijepite spoj trakom.

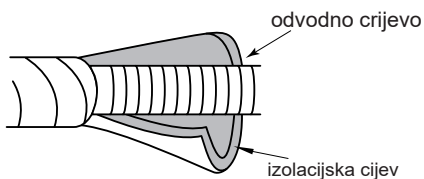
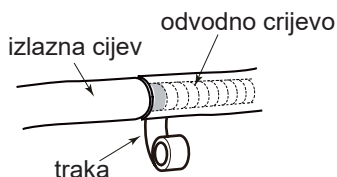

BILJEŠKA

- Dodajte izolacijsku cijev u unutarnje odvodno crijevo kako biste spriječili kondenzaciju.
- Plastične ekspanzijske čestice nisu priložene.

Korak 7: Spojite žice unutarnje jedinice

NAPOMENA

- Sve žice unutarnje i vanjske jedinice treba spojiti stručnjak.
- Ako duljina priključne žice za napajanje nije dovoljna, obratite se dobavljaču za novu. Izbjegavajte sami produžavati žicu.
- Za klima uređaj s utikačem, utikač bi trebao biti dostupan nakon završetka instalacije.
- Za klima uređaj bez utikača, zračni prekidač mora biti instaliran u vodu. Zračna sklopka mora biti podijeljena na sve polove, a razmak kontakta mora biti veći od 3 mm.

1. Otvorite panel, uklonite vijak na poklopcu ožičenja i zatim skinite poklopac.

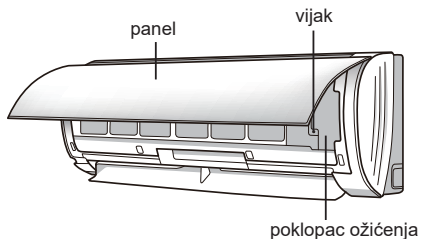

2. Provucite žicu za napajanje kroz križni otvor za kabel na stražnjoj strani unutarnje jedinice i zatim je izvucite s prednje strane.

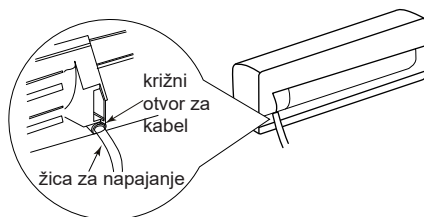

3. Uklonite žičanu kopču; spojite žicu za napajanje na terminal ožičenja prema boji; zategnite vijak, a zatim pričvrstite žicu za napajanje pomoću kopče.

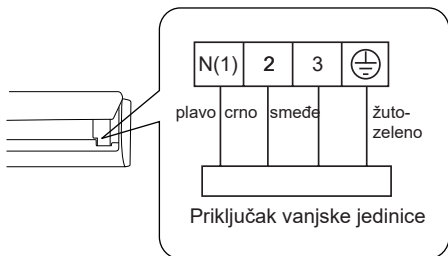

NAPOMENA

- Ploča za ožičenje je samo za referencu, molimo pogledajte stvarnu.

4. Vratite poklopac ožičenja natrag, a zatim zategnite vijak.
5. Zatvorite ploču.

Korak 8: Vežite cijev

1. Povežite spojnu cijev, kabel za napajanje i odvodno crijevo s trakom.

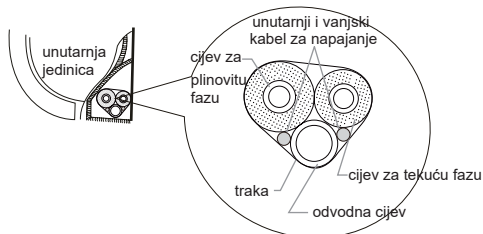

2. Rezervirajte određenu duljinu odvodnog crijeva i kabela za napajanje za ugradnju prilikom vezanja. Kada se vežete u određenom stupnju, odvojite unutarnje napajanje, a zatim odvojite odvodno crijevo.

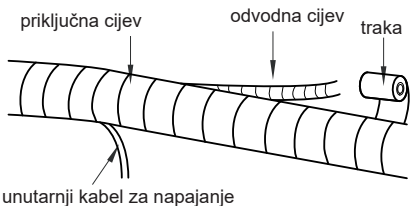

3. Ravnomjerno ih zavežite.
4. Cijev za tekuću fazu i cijev za plin trebaju biti vezane odvojeno na kraju.

NAPOMENA

- Kabel za napajanje i upravljačka žica ne smiju se križati niti motati.
- Odvodno crijevo mora biti vezano na dnu.

Korak 9: Objesite unutarnju jedinicu

1. Stavite vezane cijevi u zidnu cijev i zatim ih provucite kroz rupu u zidu.
2. Objesite unutarnju jedinicu na zidni okvir.
3. Napunite prazninu između cijevi i zidne rupe gumom za brtvljenje.
4. Popravite zidnu cijev.
5. Provjerite je li unutarnja jedinica čvrsto postavljena i pričvršćena na zid.

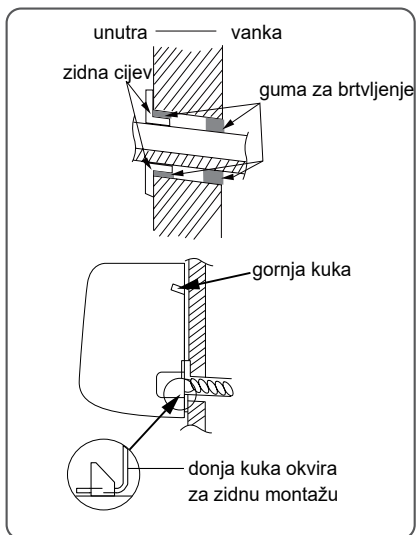

NAPOMENA

- Nemojte pretjerano savijati odvodno crijevo kako biste spriječili začepljenje.

Čišćenje i održavanje

UPOZORENJE

- Isključite klima uređaj i odspojite napajanje prije čišćenja klima uređaja kako biste izbjegli strujni udar.
- Ne perite klima uređaj vodom kako biste izbjegli strujni udar.
- Nemojte koristiti hlapljivu tekućinu za čišćenje klima uređaja.
- Nemojte koristiti tekući ili korozivni deterdžent za čišćenje uređaja i nemojte ga prskati vodom ili drugom tekućinom jer u protivnom možete oštetiti plastične komponente, pa čak i izazvati strujni udar.

Očistite površinu unutarnje jedinice

Kada je površina unutarnje jedinice prljava, preporučuje se korištenje meke suhe krpe ili mokre krpe za brisanje.

NAPOMENA

- Ne uklanjajte panel kada je čistite.

Očistite filter

1. Otvorite panel

Izvučite ploču do određenog kuta kao što je prikazano na slici.

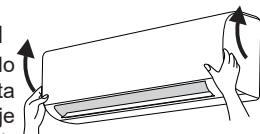

2. Uklonite filter

Uklonite filter kako je prikazano na slici.

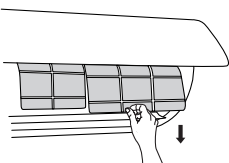

3. Očistite filter

- Koristite hvatač prašine ili vodu za čišćenje filtra.
- Kada je filter jako prljav, očistite ga vodom (ispod 45 °C), a zatim ga stavite na sjenovito i hladno mjesto da se osuši.

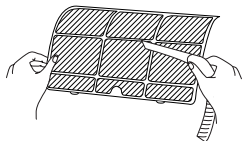

4. Ugradite filter

Ugradite filter i zatim panel čvrsto zatvorite.

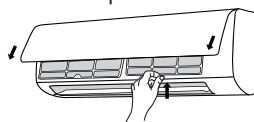

UPOZORENJE

- Filter treba čistiti svaka tri mjeseca. Ako u radnom okruženju ima puno prašine, učestalost čišćenja može se povećati.
- Nakon uklanjanja filtra, ne dirajte lopatice kako biste izbjegli ozljede.
- Nemojte koristiti vatru ili sušilo za kosu za sušenje filtra kako biste izbjegli deformaciju ili opasnost od požara.

NAPOMENA: Provjera prije sezone uporabe

1. Provjerite jesu li ulazi i izlazi zraka blokirani.
2. Provjerite jesu li zračni prekidač, utikač i utičnica u dobrom stanju.
3. Provjerite je li filter čist.
4. Provjerite je li montažni nosač za vanjsku jedinicu oštećen ili zahrđao. Ako da, obratite se prodavaču.
5. Provjerite je li odvodna cijev oštećena.

NAPOMENA: Provjera nakon sezone korištenja

1. Isključite napajanje.
2. Očistite filter i panel unutarnje jedinice.
3. Provjerite je li montažni nosač za vanjsku jedinicu oštećen ili zahrđao. Ako da, obratite se prodavaču.

Napomena za povratak

1. Mnogi materijali za pakiranje mogu se reciklirati. Odložite ih u odgovarajuću jedinicu za recikliranje.
2. Ako želite zbrinuti klima uređaj, obratite se lokalnom prodavaču ili konzultantskom servisnom centru za ispravan način zbrinjavanja.

Kod pogreške

Kada status klima uređaja nije regularan, indikator temperature na unutarnjoj jedinici će treperiti kako bi prikazao odgovarajući kod greške. Molimo pogledajte donji popis za identifikaciju šifre pogreške.

Kod pogreške	Rješavanje problema
E1, H6, E6, E5, E8, H3	Može se ukloniti nakon ponovnog pokretanja jedinice. Ako ne, kontaktirajte kvalificirane stručnjake za servis.
C5, F0, F1, F2	Molimo kontaktirajte kvalificirane stručnjake za servis.

BILJEŠKE

- Ako postoje drugi kodovi grešaka, kontaktirajte kvalificirane stručnjake za servis.

Provjereni predmeti prije održavanja

Opća analiza pojave

Molimo provjerite stavke u nastavku prije nego zatražite održavanje. Ako se kvar i dalje ne može otkloniti, obratite se lokalnom prodavaču ili kvalificiranom stručnjaku.

Pojava	Provjerite stavke	Rješenje
Unutarnja jedinica ne može primiti signal daljinskog upravljača ili daljinski upravljač ne radi.	Ima li ozbiljnih smetnji (kao što je statički elektricitet, stabilan napon?)	Izvučite utikač. Ponovno uključite utikač nakon otprilike 3 minute, a zatim ponovno uključite jedinicu.
	Je li daljinski upravljač unutar dometa prijema signala?	Dometa prijema signala je 8m.
	Postoje li prepreke?	Uklonite prepreke.
	Je li daljinski upravljač usmjeren prema prijemnom prozoru?	Odaberite odgovarajući kut i usmjerite daljinski upravljač prema prihvatnom prozoru na unutarnjoj jedinici.
	Je li osjetljivost daljinskog upravljača niska; nejasan prikaz ili ga nema?	Provjerite baterije. Ako je snaga baterija preniska, molimo zamijenite ih.
	Nema zaslon tijekom upravljanja daljinskim upravljačem?	Provjerite čini li se da je daljinski upravljač oštećen. Ako je, zamijenite ga.
Ne izlazi zrak iz unutarnje jedinice	Fluorescentna lampa u sobi?	Približite daljinski upravljač unutarnjoj jedinici. Isključite fluorescentnu lampu i pokušajte ponovno.
	Je li ulaz ili izlaz zraka unutarnje jedinice blokiran?	Uklonite prepreke.
	U načinu grijanja, unutarnja temperatura je dosegla zadanu temperaturu?	Nakon postizanja zadane temperature, unutarnja jedinica će prestati ispuhivati zrak.
Klima uređaj ne može raditi	Je li način grijanja upravo sada uključen?	Kako bi se spriječio ispuhivanje hladnog zraka, unutarnja jedinica će se pokrenuti nakon odgode od nekoliko minuta, što je normalna pojava.
	Nestanak struje?	Prčekajte do povratka napajanja.
	Je li utikač labav?	Ponovno umetnite utikač.
	Prekidač zraka se isključuje ili je osigurač pregorio?	Zamolite stručnjaka da zamijeni zračni prekidač ili osigurač.
	Ožičenje je u kvaru?	Zamolite stručnjaka da ga zamijeni.
Iz izlaza zraka unutarnje jedinice izlazi magla	Je li se jedinica ponovno pokrenula odmah nakon prestanka rada?	Prčekajte 3 minute, a zatim ponovno uključite jedinicu.
	Jesu li postavke funkcije daljinskog upravljača ispravne?	Ponovno postavite funkciju.
	Sobna temperatura i vlažnost su visoke?	Budući da se unutarnji zrak brzo hladi, nakon nekog vremena, unutarnja temperatura i vlažnost će se smanjiti i magla će nestati.

Pojava	Provjerite stavke	Rješenje
Emitiraju se mirisi	Postoji li izvor mirisa, poput namještaja i cigareta, itd.	Uklonite izvor mirisa. Očistite filter.
Postavljena temperatura se ne može podesiti	Vaša potrebna temperatura premašuje postavljenu temperaturni raspon?	Postavite raspon temperature: 16°C-30°C.
Učinak hlađenja (grijanja) nije dobar	Napon je prenizak?	Prčekajte dok se napon ne vrati u normalu.
	Filter je prljav?	Očistite filter.
	Je li postavljena temperatura u ispravnom rasponu?	Podesite temperaturu na odgovarajući raspon.
Vrata i prozor su otvoreni.		Zatvori vrata i prozor.
	Klima uređaj nepravilno radi	Ima li smetnji, poput grmljavine, bežičnih uređaja itd.
Zvuk kao da voda teče	Klima uređaj je uključen ili upravo isključen?	Buka je zvuk rashladnog sredstva koje teče unutar jedinice, što je normalna pojava.
Pucketanje	Klima uređaj je uključen ili upravo isključen?	Ovo je zvuk trenja uzrokovan širenjem i/ili skupljanjem panela ili drugih dijelova uslijed promjene temperature.



UPOZORENJE



- Kada se pojavi donji fenomen, odmah isključite klima uređaj i odspojite napajanje, a zatim se obratite prodavaču ili kvalificiranom stručnjaku za servis.
 - Kabel za napajanje se pregrijava ili je oštećen.
 - Tijekom rada čuje se neuobičajen zvuk.
 - Zračni prekidač se često isključuje.
 - Klima uređaj ispušta miris paljivine.
 - Unutarnja jedinica curi.
- Nemojte sami popravljati ili ponovno montirati klima uređaj.
- Ako klima uređaj radi u neuobičajenim uvjetima, može uzrokovati kvar, električni udar ili opasnost od požara.

Naziv dijelova

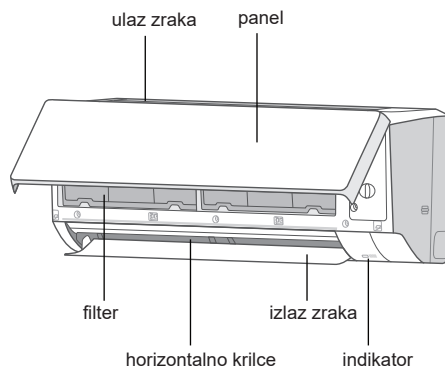
Unutarnja jedinica



Prikaz

Indikator napajanja	ON/OFF
Automatsko čišćenje isparivača	
ON/standby	
Timer	

BILJEŠKA

Ovo je opći uvod, a boja indikatora služi samo kao referenca. Molimo pogledajte stvarni prikaz.

Prikazani sadržaj može se razlikovati od stvarnog. Molimo pogledajte stvarni prikaz.

Rad i upoznavanje daljinskog upravljača

Tipke na daljinskom upravljaču



Uvod u ikone na zaslonu

	Tiho	
	Brzina ventilatora	
	Turbo način rada	
	Slanje signala	
Način rada		Automatski
		Hlađenje
		Sušenje
		Ventilator
		Grijanje
		X-FAN funkcija
	Kontrola vlažnosti	
	Funkcija ograničavanja snage	
	Postavljena temp.	
		Temp. u prostoru
		Vlažnost u prostoru
ONOFF	TIMER ON / TIMER OFF	
	Postavljeno vrijeme	
	Njihanje krilaca lijevo-desno	
	Njihanje krilaca gore-dolje	
	Zaključavanje tipki	
	Brzo hlađenje	
	Zdravstvena funkcija	
WIFI	WiFi function	
	LED	
	Auto LED	
	I feel	
	Sleep način rada	

Uvod u tipke na daljinskom upravljaču

BILJEŠKA

- Ovo je daljinski upravljač za opću upotrebu. Može se koristiti za multifunkcijski klima uređaj. Za funkcije koje model nema, ako pritisnete odgovarajuću tipku na daljinskom upravljaču, jedinica će zadržati izvorni status rada.
- Nakon uključivanja, klima uređaj će dati zvuk. Indikator napajanja "⏻" je UKLJUČEN. Nakon toga možete upravljati klima uređajem pomoću daljinskog upravljača.
- U uključenom statusu, pritiskom na tipku na daljinskom upravljaču, ikona signala "📶" na zaslonu daljinskog upravljača zatreperit će jednom i klima uređaj će dati zvuk "di", što znači da je signal poslan na klima uređaj.

On/Off tipka

Pritisnite ovu tipku za uključivanje jedinice. Ponovno pritisnite ovu tipku za isključivanje jedinice.

Mode tipka

Pritisnite ovu tipku za odabir željenog načina rada.

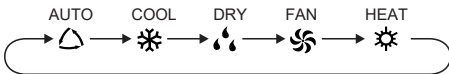

- Prilikom odabira automatskog načina rada, klima uređaj će raditi automatski prema dobivenoj temperaturi. Pritisnite tipku "Fan" kako biste podesili brzinu ventilatora. Pritisnite tipku "🌀" / "🌀" kako biste podesili kut puhanja ventilatora.
- Nakon odabira načina hlađenja, klima uređaj će raditi u načinu hlađenja. Pritisnite tipku "+ " ili "- " za podešavanje postavljene temperature. Pritisnite "Fan" tipku za podešavanje brzine ventilatora. Pritisnite tipku "🌀" / "🌀" za podešavanje kuta puhanja ventilatora.
- Prilikom odabira suhog načina rada, klima uređaj radi malom brzinom u suhom načinu rada. U suhom načinu rada, brzina ventilatora se ne može podesiti. Pritisnite tipku "🌀" / "🌀" za podešavanje kuta puhanja ventilatora.
- Prilikom odabira načina ventilatora, klima uređaj će puhati samo ventilatorom, bez hlađenja i grijanja. Pritisnite gumb "Fan" za podešavanje brzine ventilatora. Pritisnite "🌀" / "🌀" za podešavanje kuta puhanja ventilatora.

- Prilikom odabira načina rada grijanja, klima uređaj radi u načinu rada grijanja. Pritisnite tipku "+ " ili "- " za podešavanje postavljene temperature. Pritisnite tipku "Fan" za podešavanje brzine ventilatora. Pritisnite tipku "🌀" / "🌀" za podešavanje kuta puhanja ventilatora.

NOTE

- For preventing cold air, after starting up heat mode, indoor unit will delay 1~5 minutes to blow air (Actual delay time depends on indoor ambient temperature).
- Set temperature range from remote controller: 16~30°C(61-86°F).
- This mode indicator is not available for some models.
- Cooling only unit won't receive heat mode signal. If setting heat mode with remote controller, press " On/Off " button can't start up the unit.

Fan tipka

Ova tipka se koristi za postavljanje brzine ventilatora u nizu koji ide od AUTO, 🌀, 🌀, 🌀, 🌀, 🌀, 🌀 do 🌀, onda opet natrag do AUTO.

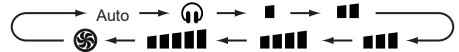

- Mala brzina ■ Niska-srednja brzina ■■ Srednja brzina
- Srednje-velika brzina ■■■■ Velika brzina
- 🌀 Turbo brzina 🌀 Tihna brzina

BILJEŠKA

- Mala je brzina ventilatora u suhom načinu rada.
- Funkcija X-FAN: Držite gumb za brzinu ventilatora 2 sekunde u načinu hlađenja ili sušenja, prikazuje se ikona "🌀" i unutarnji ventilator će nastaviti s radom nekoliko minuta kako bi osušio unutarnju jedinicu iako ste isključili jedinicu. Nakon uključivanja, X-FAN OFF je zadana vrijednost. X-FAN nije dostupan u automatskom načinu rada, načinu rada ventilatora ili grijanja.

Ova funkcija označava da će se vlaga na isparivaču unutarnje jedinice otpuhati nakon što se jedinica zaustavi kako bi se izbjegla plijesan.

- Nakon uključivanja funkcije X-FAN: Nakon isključivanja jedinice pritiskom na tipku " On/Off ", unutarnji ventilator nastavit će raditi nekoliko minuta pri maloj brzini. U tom razdoblju držite tipku za brzinu ventilatora 2 sekunde kako biste izravno zaustavili unutarnji ventilator.
- Nakon isključivanja funkcije X-FAN: Nakon isključivanja jedinice pritiskom na tipku " On/Off ", kompletna jedinica će se izravno isključiti.

+ / - tipka

Pritisnite tipku " + " ili " - " jednom za povećanje ili smanjenje postavljene temperature za 1 °C (°F). Držanjem gumba " + " ili " - ", 2 s kasnije, postavljena temperatura na daljinskom upravljaču brzo će se promijeniti. Nakon otpuštanja gumba nakon završetka podešavanja, indikator temperature na unutarnjoj jedinici će se promijeniti u skladu s tim.

Wifi tipka

Pritisnite gumb "Wifi" za uključivanje funkcije WiFi, ikona "Wifi" će se prikazati na daljinskom upravljaču; Držite gumb "Wifi" 5 s da biste isključili funkciju WiFi i ikona "Wifi" će nestati.

Dok je isključen, pritisnite tipke "Mode" i "Wifi" istovremeno na 1 s, WiFi modul će vratiti tvorničke postavke.

BILJEŠKA

- Ova je funkcija dostupna samo za neke modele.

Health tipka

Pritisnite ovaj gumb za uključivanje ili isključivanje funkcija zdravlja i čišćenja u radnom statusu.

Pritisnite ovu tipku prvi put za pokretanje funkcije čišćenja; LCD prikazuje "🌿". Pritisnite tipku po drugi put kako biste istovremeno pokrenuli funkcije zdravlja i čišćenja; LCD prikazuje "🌿" i "🌿".

Pritisnite ovu tipku treći put kako biste istovremeno napustili funkcije zdravlja i čišćenja. Pritisnite gumb četvrti put za pokretanje zdravstvene funkcije; LCD zaslon "🌿".

Ponovno pritisnite ovaj gumb kako biste ponovili gornju operaciju..

BILJEŠKA

- Ova je funkcija dostupna samo za neke modele.

UD-swing tipka

Pritiskom na ovu tipku možete odabrati kut zakretanja gore i dolje. Kut puhanja ventilatora može se odabrati kružno kako je prikazano u nastavku:

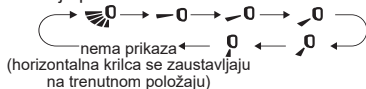

- Pri odabiru "🌀", ventilator klima uređaja puše automatski. Horizontalna krilca će se automatski pomicati gore-dolje pod maksimalnim kutom.
- Pri odabiru "🌀", ventilator klima uređaja puše u fiksnom položaju. Horizontalno krilce će se zaustaviti u fiksnom položaju.
- Držite "🌀" tipku preko 2s za postavljanje željenog

kuta zakretanja. Kada postignete željeni kut, otpustite gumb.

BILJEŠKA

- Držite ovu tipku pritisnutu dulje od 2 s, jedinica počinje s nihanjem gore dolje, nakon otpuštanja tipke zaustavlja se u trenutnoj poziciji.
- Prilikom nihanja krilaca gore-dolje, kada se status prebaci s isključeno na 🌀, ako ponovo pritisnete ovu tipku 2 s kasnije, 🌀 status će se izravno prebaciti na isključen status; ako ponovno pritisnete ovu tipku unutar 2 s, promjena statusa nihanja također će ovisiti o gore navedenom slijedu cirkulacije.

LR-swing tipka

Pritiskom na ovaj gumb možete odabrati lijevi i desni kut zakretanja. Kut puhanja ventilatora može se odabrati kružno kako je prikazano u nastavku:

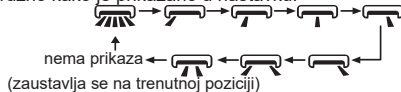

BILJEŠKA

- Držite ovu tipku neprekidno više od 2 sekunde, glavna jedinica će se ljuljati naprijed-natrag lijevo-desno, a zatim otpustite tipku, jedinica će se prestati ljuljati i trenutni položaj vodećeg krilca će se odmah zadržati.
- Prilikom nihanja krilaca lijevo i desno, kada se status prebaci s isključeno na 🌀, ako ponovno pritisnete ovu tipku 2 s kasnije, 🌀 status će se izravno prebaciti na isključen status; ako ponovno pritisnete ovu tipku unutar 2 s, promjena statusa nihanja također će ovisiti o gore navedenom slijedu cirkulacije.
- Funkcija je dostupna samo za neke modele.





Clock tipka

Pritisnite ovu tipku za postavljanje vremena na satu. Ikona "🕒" na daljinskom upravljaču će treperiti. Pritisnite tipku "+" ili "-" unutar 5 s za postavljanje vremena na satu. Svakim pritiskom tipke "+" ili "-" vrijeme će se povećati ili smanjiti za 1 minutu. Ako držite gumb "+" ili "-", 2 s kasnije, vrijeme će se brzo promijeniti. Otpustite ovaj gumb kada postignete potrebno vrijeme. Pritisnite tipku "CLOCK" za potvrdu vremena. Ikona "🕒" prestaje treperiti.

BILJEŠKA

- Vrijeme na satu prihvaća 24-satni način rada.
- Razmak između dvije operacije ne smije biti veći od 5s. U suprotnom, daljinski upravljač će prekinuti postavljanje statusa. Rad za TIMER ON/TIMER OFF je isti.

/ Timer on / Timer off tipka

- **Tipka TIMER ON**
Tipka "TIMER ON" može postaviti vrijeme za uključivanje timera. Nakon pritiska na ovu tipku, ikona  nestaje, a riječ "ON" na daljinskom upravljaču treperi. Pritisnite tipku "+" ili "-" za podešavanje postavke TIMER ON. Nakon svakog pritiska tipke "+" ili "-", postavka TIMER ON će se povećati ili smanjiti za 1 min. Držite tipku "+" ili "-" , 2 sekunde kasnije, vrijeme će se brzo promijeniti dok ne postignete željeno vrijeme. Pritisnite "TIMER ON" za potvrdu. Riječ "ON" će prestati treptati. Ikona  nastavlja se prikazivati. Poništavanje TIMER ON: Pod uvjetom da je TIMER ON pokrenut, pritisnite tipku "TIMER ON" da biste ga poništili.
- **Tipka TIMER OFF**
Tipka "TIMER OFF" može postaviti vrijeme za isključivanje timera. Nakon pritiska na ovu tipku, ikona  nestaje, a riječ "OFF" na daljinskom upravljaču treperi. Pritisnite tipku "+" ili "-" za podešavanje postavke TIMER OFF. Nakon svakog pritiska tipke "+" ili "-", postavka TIMER OFF će se povećati ili smanjiti za 1 min. Držite tipku "+" ili "-" , 2 sekunde kasnije, vrijeme će se brzo promijeniti dok ne postignete željeno vrijeme. Pritisnite "TIMER OFF" i riječ "OFF" će prestati treptati. Ikona  nastavlja se prikazivati. Pod uvjetom da je pokrenut TIMER OFF, pritisnite tipku "TIMER OFF" da biste ga poništili.

BILJEŠKA

- Pod uključenim i isključenim statusom, možete postaviti TIMER OFF ili TIMER ON istovremeno.
- Prije postavljanja TIMER ON ili TIMER OFF, podesite vrijeme na satu.
- Kada uključujete funkciju TIMER ON ili TIMER OFF, postavite ovu funkciju na valjanu cijelo vrijeme i klima uređaj će se svaki dan uključiti ili isključiti na postavljenoj temperaturi. Tipka ON/OFF ne utječe na postavke. Ako ova funkcija nije potrebna, poništite je pomoću daljinskog upravljača.

Light tipka

Pritisnite ovaj gumb za kontrolu LED statusa na displeju, promjena cirkulacije je sljedeća:

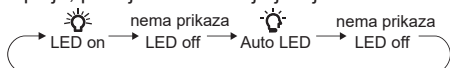

Kada odaberete  (Auto LED) s daljinskim upravljačem, LED indikator na unutarnjoj jedinici automatski će prilagoditi osvjetljenje prema intenzitetu osvjetljenja u okruženju.

BILJEŠKA

- Funkcija Auto LED možda neće biti dostupna, kada klima uređaj primi ovaj signal, klima uređaj će raditi dok LED svijetli.

Uvod u funkcije kombiniranih gumba



Energy-saving funkcija

U načinu rada za hlađenje, pritisnite tipke "Mode" i "Clock" istovremeno za pokretanje ili isključivanje funkcije uštede energije. Kada se pokrene funkcija uštede energije, na daljinskom upravljaču će biti prikazano "SE", a klima uređaj će automatski prilagoditi postavljenu temperaturu prema tvorničkim postavkama kako bi postigao najbolji učinak uštede energije. Ponovno istovremeno pritisnite gumb "Mode" i "Clock" za izlaz iz funkcije uštede energije.

BILJEŠKA

- Pod funkcijom uštede energije, brzina ventilatora je zadana na automatsku brzinu i ne može se prilagoditi.
- Pod funkcijom uštede energije, postavljena temperatura se ne može prilagoditi.
- Funkcija spavanja i funkcija uštede energije ne mogu raditi u isto vrijeme. Ako je funkcija uštede energije postavljena u načinu hlađenja, istovremeno pritisnite tipke "Clock" i "Light" i poništit ćete funkciju uštede energije. Ako je funkcija mirovanja postavljena u načinu rada za hlađenje, pokretanje funkcije za uštedu energije će poništiti funkciju spavanja.

Child lock funkcija

Držite tipke "On/Off" i "-" istovremeno 3 sekunde za uključivanje ili isključivanje funkcije zaključavanja tipki. Kada je uključena funkcija zaključavanja za djecu, na daljinskom upravljaču prikazuje se ikona . Ako upravljate daljinskim upravljačem, ikona  će zatreperiti tri puta bez slanja signala jedinici.

Funkcija prebacivanja prikaza temperature

U statusu OFF, držite tipke "Mode" i "-" istovremeno 3 sekunde za prebacivanje prikaza temperature između °C i °F.

funkcija

 funkcija je za ograničavanje snage cijele jedinice. Pritisnite tipke "Mode" i "Light" istovremeno, daljinski upravljač će kružno prikazati

kao sljedeće:



- Maksimalna snaga ograničena u načinu je niža od one u načinu.
- Ako želite poništiti funkciju ograničenja snage, istovremeno pritisnite gumbе "Mode" i "Light" dok se ikona na daljinskom upravljaču ne prikaže.
- Kada se daljinski upravljač isključí, funkcija ograničenja snage se poništava. Ako želite aktivirati funkciju, pritisnite istovremeno tipke "Mode" i "Light".
- Ako je trenutna snaga manja od maksimalne snage načina rada, tada snaga neće biti ograničena nakon ulaska u takav način rada.
- Za model s jednom vanjskom jedinicom i dvije unutarnje jedinice, ako bilo koja od unutarnjih jedinica uđe u funkciju ograničenja snage, vanjska jedinica će ući u postavljeni način ograničenja snage unutarnje jedinice; kada dvije unutarnje jedinice uđu u način rada ograničenja snage, tada će snaga vanjske jedinice biti ograničena prema nižoj snazi dviju unutarnjih jedinica.

BILJEŠKA

- Ova je funkcija dostupna samo za neke modele.

Temperatura u zatvorenom prostoru

Istovremenim držanjem gumba "On/Off" i možete vidjeti temperaturu unutarnje okoline na zaslonu unutarnje jedinice. Postavka na daljinskom upravljaču odabire se kružno kao što je prikazano u nastavku:

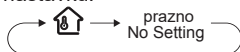

- Kada daljinskim upravljačem odaberete , indikator temperature na unutarnjoj jedinici prikazuje temperaturu unutarnje okoline.

Funkcija podsjetnika čišćenja filtera

Zadana je funkcija podsjetnika ISKLJUČENA. Držite gumbе " On/Off " i istovremeno 5 sekundi da biste ga uključili. Zujalo će emitirati zvuk 0,5 s, a dual-8 nixie cijev na zaslonu bit će uključena 3 s; Nakon što je funkcija podsjetnika uključena, kada je klima uređaj dosegao postavljeno vrijeme, dual-8 nixie cijev će treptati oko 30 sekundi kada se jedinica uključi svaki put kako bi podsjetila korisnika da očisti filter; možete isključiti ovaj podsjetnik ciklusa držeći tipke " On/ Off " i istovremeno 5 sekundi, a zatim će klima uređaj ponovno brojati vrijeme.

BILJEŠKA

- Nakon što je funkcija podsjetnika uključena, samo se ovaj podsjetnik ciklusa može izbrisati.
- Ova je funkcija dostupna samo za neke modele.

Auto clean funkcija

Dok je jedinica isključena, držite tipke "Mode" i istovremeno 5 sekundi za uključivanje ili isključivanje funkcije automatskog čišćenja. Kada je funkcija automatskog čišćenja uključena, unutarnja jedinica prikazuje "CL". Tijekom procesa automatskog čišćenja isparivača, jedinica će izvesti brzo hlađenje ili brzo zagrijavanje. Može biti malo buke, što je zvuk tekućine koja teče ili toplinskog širenja ili hladnog skupljanja. Klima uređaj može puhati hladan ili topao zrak, što je normalna pojava. Tijekom procesa čišćenja, pobrinite se da prostorija bude dobro prozračena kako biste izbjegli utjecaj na udobnost.

BILJEŠKA

- Funkcija automatskog čišćenja može raditi samo pri normalnoj temperaturi okoline. Ako je soba prašnjava, očistite ga jednom mjesečno; ako nije, očistite ga jednom svaka tri mjeseca. Nakon što je funkcija automatskog čišćenja uključena, možete napustiti sobu. Kada automatsko čišćenje završi, klima uređaj će prijeći u stanje pripravnosti.
- Ova je funkcija dostupna samo za neke modele.

Noćni način

U načinu rada hlađenja ili grijanja, kada se uključi način mirovanja i prebaci na nisku ili tihu brzinu, vanjska jedinica bi ušla u noćni način rada.

BILJEŠKA

- Kada osjetite da je učinak hlađenja i grijanja slab, pritisnite tipku "Fan" na drugu brzinu ventilatora ili pritisnite tipke "Clock" i "Light" istovremeno za izlaz iz noćnog načina rada.
- Noćni način rada može raditi samo pri normalnoj temperaturi okoline.
- Ova je funkcija dostupna samo za neke modele.

I FEEL funkcija

Istovremeno pritisnite tipke "Health" i " + " za pokretanje funkcije I FEEL i će se prikazati na daljinskom upravljaču. Nakon što se ova funkcija postavi, daljinski upravljač će poslati detektiranu temperaturu okoline regulatoru i jedinica će automatski prilagoditi unutarnju temperaturu

prema detektiranoj temperaturi. Ponovno pritisnite gumb "Health" i "+" kako biste isključili funkciju I FEEL i "🏠" će nestati.

- Stavite daljinski upravljač blizu korisnika kada je ova funkcija postavljena. Ne stavljajte daljinski upravljač u blizinu objekta visoke ili niske temperature kako biste izbjegli detektiranje netočne temperature okoline. Kada je uključena funkcija I FEEL, daljinski upravljač treba staviti unutar područja gdje unutarnja jedinica može primiti signal koji šalje daljinski upravljač.

Sleep funkcija

Pritisnite "Clock" and "Light" tipke istovremeno, možete izabrati Sleep 1 (🕒), Sleep 2 (🕒), Sleep 3 (🕒) i isključiti Sleep; Sleep Cancel je zadan.

- Sleep 1 je prvi Sleep način u načinu rada Hlađenje; nakon jednog sata od pokretanja ovog načina rada uređaj će postavljenu temperaturu podignuti za 1°C, nakon dva sata za 2°C i tada će nastaviti raditi s novom postavljenu temperaturom. U načinu rada Grijanje: nakon jednog sata od pokretanja, uređaj će postavljenu temperaturu smanjiti za 1°C, nakon dva sata za 2°C i tada će nastaviti raditi s novom postavljenom temperaturom
- Sleep 2 je način rada u kojoj će klima uređaj raditi prema unaprijed postavljenoj grupi krivulje temperature spavanja.
- Sleep 3-krivulja spavanja postavljena pod načinom mirovanja od strane DIY;

(1) U načinu Sleep 3, pritisnite tipku "Turbo" duže vrijeme, daljinski upravljač ulazi u status individualne postavke mirovanja korisnika, u ovom trenutku, vrijeme daljinskog upravljača će prikazati "1 sat", postavljena temperatura "88" će prikazati odgovarajuću temperaturu zadnje postavke krivulje spavanja i treptati (prvi unos prikazat će se prema početnoj tvorničkoj vrijednosti postavke krivulje);

(2) Podesite tipke "+" i "-" , možete promijeniti odgovarajuću postavku temperature, nakon podešavanja pritisnite tipku "Health" za potvrdu;

(3) U ovom trenutku, 1 sat će se automatski povećati na poziciji mjerača vremena na daljinskom upravljaču, (to su "2 sata" ili "3 sata" ili "8 sati"), mjesto postavljanja temperature "88" će prikazati odgovarajuću temperaturu od posljednjeg postavljanja krivulje spavanja i treptanja;

(4) Ponavljajte gornje korake (2)~(3), sve dok se ne završi podešavanje temperature od 8 sati, stanje mirovanja, podešavanje krivulje, tada će daljinski upravljač nastaviti s izvornim prikazom mjerača vremena; prikaz temperature vratit će se na izvorno postavljenu temperaturu.

- Sleep 3-može se zatražiti postavka krivulje

spavanja pod načinom mirovanja od strane DIY: Korisnik se može složiti s metodom postavljanja krivulje spavanja kako bi zatražio prethodno postavljenu krivulju spavanja, ušao u status individualne postavke spavanja korisnika, ali ne mijenja temperaturu, izravno pritisnite gumb "Zdravlje" za potvrdu. Napomena: U gornjoj prethodnoj postavci ili postupku upita, ako neprekidno unutar 10 s nije pritisnuta nijedna tipka, postavka krivulje spavanja unutar 10 s, nije pritisnuta nijedna tipka, status postavke krivulje spavanja automatski će se zatvoriti i nastaviti s prikazom izvornog prikaza. U postupku predpodešavanja ili upita, istovremeno pritisnite tipku " On/Off ", tipku "Mode", tipke "Clock" i "Light", postavka krivulje spavanja ili status upita će se zatvoriti na sličan način.

Zamjena baterija u daljinskom upravljaču

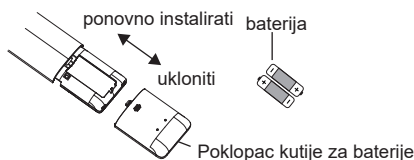

1. Pritisnite stražnju stranu daljinskog upravljača označenu s "🔍", kao što je prikazano na slici, a zatim gurnite poklopac kutije za baterije u smjeru strelice.
2. Zamijenite dvije suhe baterije 7# (AAA 1,5 V) i provjerite jesu li položaj "+" pola i "-" pola ispravni.
3. Ponovno postavite poklopac kutije za baterije.

NAPOMENA

- Tijekom rada, usmjerite odašiljač signala daljinskog upravljača prema prijemnom prozoru na unutarnjoj jedinici.
- Udaljenost između pošiljaatelja signala i prijemnog prozora ne smije biti veća od 8 m, a između njih ne smiju biti nikakve prepreke.
- Signal se može lako ometati u prostoriji u kojoj se nalazi fluorescentna svjetiljka ili bežični telefon; daljinski upravljač treba biti blizu unutarnje jedinice tijekom rada.
- Zamijenite nove baterije istog modela kada je potrebna zamjena.
- Ako daljinski upravljač nećete koristiti dulje vrijeme, izvadite baterije.
- Ako je zaslon na daljinskom upravljaču zamagljen ili ga nema, zamijenite baterije.

Ispitivanje i rad

■ Provjera nakon instalacije

- Provjerite prema sljedećem zahtjevu nakon završetka instalacije.

Stavke koje treba provjeriti	Mogući kvar
Je li jedinica čvrsto instalirana?	Jedinica može pasti, protresti ili emitirati buku.
Jeste li napravili test curenja rashladnog sredstva?	Može uzrokovati nedovoljan kapacitet hlađenja (grijanja).
Je li toplinska izolacija cjevovoda dovoljna?	Može uzrokovati kondenzaciju i kapanje vode.
Je li voda dobro ocijeđena?	Može uzrokovati kondenzaciju i kapanje vode.
Je li napon napajanja prema naponu označenom na natpisnoj pločici?	Može uzrokovati kvar ili oštetiti dijelove.
Jesu li električno ožičenje i cjevovod ispravno postavljeni?	To može uzrokovati kvar ili oštetiti dijelove.
Je li jedinica sigurno uzemljena?	Može uzrokovati curenje struje.
Odgovara li kabel za napajanje specifikacijama?	To može uzrokovati kvar ili oštetiti dijelove.
Ima li prepreka na ulazu i izlazu zraka?	Može uzrokovati nedovoljan kapacitet hlađenja (grijanja)
Jesu li prašina i sitni predmeti nastali tijekom instalacije uklonjeni?	To može uzrokovati kvar ili oštetiti dijelove.
Jesu li ventil za plin i ventil za tekućinu priključne cijevi potpuno otvoreni?	To može uzrokovati nedovoljan kapacitet hlađenja (grijanja).
Jesu li ulaz i izlaz otvora cijevi pokriveni?	To može uzrokovati nedovoljan kapacitet hlađenja (grijanja) ili gubitak električne energije.

■ Probni rad

1. Priprema probnog rada

- Klijent odobrava klima uređaj.
- Navedite važne napomene za klima uređaj klijentu.

2. Metoda probnog rada

- Stavite kroz napajanje, pritisnite gumb ZA UKLJUČIVANJE / ISKLJUČIVANJE na daljinskom upravljaču za početak rada.
- Pritisnite gumb MODE da biste odabrali AUTO, COOL, DRY, FAN i HEAT da biste provjerili je li operacija normalna ili ne.
- Ako je temperatura okoline niža od 16°C, klima uređaj se ne može početi hladiti.

Konfiguracija priključne cijevi.

1. Standardna duljina priključne cijevi: 5m, 7,5m, 8m. duljina spojne cijevi.
2. Za jedinicu sa standardnom priključnom cijevi od 5m nema ograničenja za minimalnu duljinu spojne cijevi. Za jedinicu sa standardnom priključnom cijevi od 7,5m i 8m, minimalna duljina kontrakcijske cijevi je 3m.
3. Duljina spojne cijevi prikazana je kao dolje.

Maks. duljina priključne cijevi

Kapacitet hlađenja	Maks. duljina priključne cijevi (m)
5000Btu/h (1465W)	15
7000Btu/h (2051W)	15
9000Btu/h (2637W)	15
12000Btu/h (3516W)	20
18000Btu/h (5274W)	25
24000Btu/h (7032W)	25
28000Btu/h (8204W)	30
36000Btu/h (10548W)	30
42000Btu/h (12306W)	30
48000Btu/h (14064W)	30

4. Način izračuna dodatnog ulja rashladnog sredstva i količine punjenja rashladnog sredstva nakon produljenja spojne cijevi. Nakon što se duljina priključne cijevi produži za 10 m na temelju standardne duljine, dodajte 5 ml rashladnog ulja za svakih dodatnih 5 m priključne cijevi. Način izračuna dodatnog iznosa punjenja rashladnog sredstva (na temelju tekuće cijevi):

- (1) Dodatna količina punjenja rashladnog sredstva = produljena duljina cijevi za tekućinu × dodatna količina punjenja rashladnog sredstva po metru
- (2) Na temelju duljine standardne cijevi, dodajte rashladno sredstvo u skladu sa zahtjevima kako je prikazano u tablici. Količina dodatnog punjenja rashladnog sredstva po metru razlikuje se ovisno o promjeru cijevi za tekućinu. Vidi list.

Dodatni iznos punjenja rashladnog sredstva za R32

Velicina cjevovoda	Prigušnica vanjske jedinice		Prigušnica unutarnje jedinice
	Cijev za tekuću fazu	Plinska cijev	
1/4"	16	16	Samo hlađenje, hlađenje i grijanje (g/m)
1/4" or 3/8"	40	40	Samo hlađenje (g / m)
1/2"	80	24	Samo hlađenje, hlađenje i grijanje (g/m)
5/8"	136	48	Samo hlađenje, hlađenje i grijanje (g/m)
3/4"	200	200	Samo hlađenje, hlađenje i grijanje (g/m)
7/8"	280	280	Samo hlađenje, hlađenje i grijanje (g/m)

NAPOMENA

Dodatna količina punjenja rashladnog sredstva u Tablici je preporučena vrijednost, nije obavezna.

Metoda širenja cijevi

NAPOMENA

Nepravilno širenje cijevi je glavni uzrok curenja rashladnog sredstva. Molimo proširite cijev prema sljedećim koracima:

A: Odrežite cijev

- Potvrdite duljinu cijevi prema udaljenosti unutarnje i vanjske jedinice.
- Odrežite potrebnu cijev rezačem cijevi.

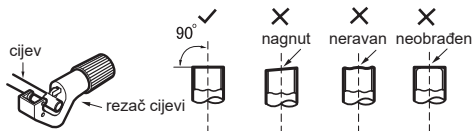

B: Uklonite nepravilnosti

- Uklonite neravnine s oblikovačem i spriječite da neravnine uđu u cijev.

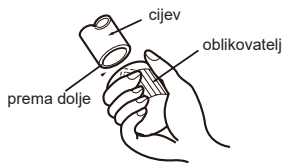

C: Stavite na prikladnu izolacijsku cijev

D: Stavite spojnu maticu

- Uklonite spojnu maticu na unutarnjoj spojnoj cijevi i vanjskom ventilu; postavite spojnu maticu na cijev.

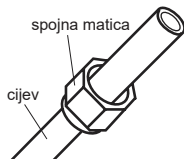

E: Proširivanje priključka

- Proširite priključak ekspanderom.

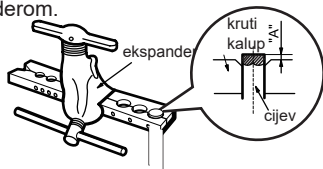

NAPOMENA

- "A" se razlikuje ovisno o promjeru, pogledajte donji list:

Vanjski promjer (mm)	A(mm)	
	Max	Min
Φ6 - 6.35(1/4")	1.3	0.7
Φ9 - 9.52(3/8")	1.6	1.0
Φ12-12.7(1/2")	1.8	1.0
Φ15.8-16(5/8")	2.4	2.2

F: Pregled

- Provjerite kvalitetu priključka za proširenje. Ako postoji bilo kakva mrlja, ponovno proširite priključak u skladu s gornjim koracima.

■ Raspon radne temperature

	Unutarnja strana DB/WB(°C)	Vanjska strana DB/WB(°C)
Maksimalno hlađenje	32/23	43/26
Maksimalno grijanje	27/-	24/18

BILJEŠKA

- Raspon radne temperature (vanjska temperatura) za jedinicu samo za hlađenje je -18°C~43°C; za jedinicu dizalice topline je -30°C~43°C.

- Sljedeće provjere moraju se primijeniti na instalacije koje koriste zapaljive rashladne tvari:

- veličina punjenja je u skladu s veličinom prostorijske unutar koje su ugrađeni dijelovi koji sadrže rashladno sredstvo;

- ventilacijski uređaji i otvori rade ispravno i nisu začepljeni;

- ako se koristi neizravni rashladni krug, u sekundarnom krugu mora se provjeriti prisutnost rashladnog sredstva;

- oznake na opremi ostaju vidljive i čitljive.

Oznake i znakovi koji su nečitljivi moraju se ispraviti;

- rashladna cijev ili komponente instalirane su na mjestu gdje je malo vjerojatno da će biti izložene bilo kojoj tvari koja bi mogla nagrizati komponente koje sadrže rashladno sredstvo, osim ako su komponente izrađene od materijala koji su sami po sebi otporni na koroziju ili su prikladno zaštićeni od nagrizanja.

- Popravak i održavanje električnih komponenti uključuje početne sigurnosne provjere i postupke pregleda komponenti. Ako postoji greška koja bi mogla ugroziti sigurnost, tada se električno napajanje ne smije spajati na krug dok se ne riješi na zadovoljavajući način. Ako se kvar ne može odmah otkloniti, ali je potrebno nastaviti s radom, treba koristiti odgovarajuće privremeno rješenje. O tome će se obavijestiti vlasnika opreme kako bi se obavijestile sve strane.

- Početne sigurnosne provjere uključuju:

- da su kondenzatori ispražnjeni: to treba učiniti na siguran način kako bi se izbjegla mogućnost iskrenja;

- da nikakve električne komponente i ožičenje pod naponom nisu izloženi tijekom punjenja, oporavka ili pražnjenja sustava;

- da postoji kontinuitet veze sa zemljom. Provjera prisutnosti rashladnog sredstva

- Provjera prisutnosti rashladnog sredstva

Područje se mora provjeriti odgovarajućim detektorom rashladnog sredstva prije i tijekom rada, kako bi se osiguralo da je tehničar svjestan potencijalno otrovnih ili zapaljivih atmosfera. Osigurajte da je oprema za otkrivanje curenja koja se koristi prikladna za upotrebu sa svim primjenjivim rashladnim sredstvima, tj. da ne iskrene, da su adekvatno zabrtvljena ili svojstveno sigurna.

Prisutnost aparata za gašenje požara

Ako se na rashladnoj opremi ili bilo kojim pripadajućim dijelovima trebaju izvoditi bilo kakvi

topli radovi, fodgovarajuća oprema za gašenje požara mora biti dostupna pri ruci. Neka aparat za gašenje požara sa suhim prahom ili CO₂ bude u blizini mjesta punjenja.

- Ventilirani prostor

Osigurajte da je područje na otvorenom ili da je dovoljno prozračeno prije provale u sustav ili izvođenja bilo kakvih radova na vrućoj vodi. Određeni stupanj ventilacije mora se nastaviti tijekom razdoblja izvođenja radova. Ventilacija bi trebala sigurno raspršiti ispušteno rashladno sredstvo i po mogućnosti ga izbaciti van u atmosferu.

- Provjere rashladne opreme

Ako se mijenjaju električne komponente, one moraju odgovarati namjeni i ispravnim specifikacijama. U svakom trenutku treba se pridržavati smjernica proizvođača za održavanje i servisiranje. Ako ste u nedoumici, za pomoć se obratite tehničkom odjelu proizvođača.

- Provjere električnih uređaja

- da su kondenzatori ispražnjeni: to treba učiniti na siguran način kako bi se izbjegla mogućnost iskrenja;

- da nikakve električne komponente i ožičenje pod naponom nisu izloženi tijekom punjenja, oporavka ili čišćenja sustava.

- Popravci zapečaćenih komponenti

Tijekom popravaka zapečaćenih komponenti, svi električni izvori moraju biti isključeni iz opreme na kojoj se radi prije bilo kakvog uklanjanja zapečaćenih poklopaca, itd. Ako je apsolutno neophodno imati električno napajanje opreme tijekom servisiranja, tada je trajno aktivni oblik curenja detekcija se nalazi na najkritičnijoj točki kako bi upozorila na potencijalno opasnu situaciju. Posebnu pozornost treba obratiti na sljedeće kako bi se osiguralo da se radom na električnim komponentama kućište ne promijeni na takav način da se utječe na razinu zaštite. To uključuje oštećenje kabela, prevelik broj priključaka, priključke koji nisu izrađeni prema izvornim specifikacijama, oštećenje brtvi, neispravno postavljanje uvodnica itd.

- Provjerite je li uređaj sigurno montiran.

- Provjerite da se brtve ili brtveni materijali nisu degradirali do te mjere da više ne služe u svrhu sprječavanja ulaska zapaljive atmosfere.

Zamjenski dijelovi moraju biti u skladu sa specifikacijama proizvođača.

NAPOMENA: Korištenje silikonskog brtvila može spriječiti učinkovitost nekih vrsta opreme za otkrivanje curenja. Svojevremeno sigurne komponente ne moraju biti izolirane prije rada na njima.

- **Popravlak svojstveno sigurnih komponenti**

Nemojte primjenjivati nikakva trajna induktivna ili kapacitivna opterećenja na krug bez osiguravanja da to neće premašiti dopušteni napon i struju dopuštene za opremu koja se koristi.

Samosigurne komponente jedine su vrste na kojima se može raditi dok su pod naponom u prisutnosti zapaljive atmosfere. Ispitni uređaj mora imati ispravnu ocjenu.

Zamijenite komponente samo dijelovima koje je naveo proizvođač. Ostali dijelovi mogu uzrokovati paljenje rashladnog sredstva u atmosferi zbog curenja.
 - **Kabliranje**

Provjerite da kablovi nisu podložni habanju, koroziji, prekomjernom pritisku, vibracijama, oštrim rubovima ili bilo kojim drugim štetnim utjecajima iz okoline. Provjera također mora uzeti u obzir učinke starenja ili kontinuirane vibracije iz izvora kao što su kompresori ili ventilatori.
 - **Detekcija zapaljivih rashladnih sredstava**

Ni pod kojim okolnostima ne smiju se koristiti potencijalni izvori paljenja u traženju ili otkrivanju curenja rashladnog sredstva. Ne smije se koristiti halogeni plamenik (ili bilo koji drugi detektor koji koristi otvoreni plamen).
 - **Metode otkrivanja curenja**

Tekućine za otkrivanje curenja prikladne su za korištenje s većinom rashladnih sredstava, ali treba izbjegavati upotrebu deterdženata koji sadrže klor jer bi klor mogao reagirati s rashladnim sredstvom i nagrizzati bakrene cijevi.
 - **Dekomisija**

Prije izvođenja ovog postupka bitno je da je tehničar potpuno upoznat s opremom i svim njezinim detaljima. Preporuča se dobra praksa da se sva rashladna sredstva sigurno oporabe. Prije izvođenja zadatka, mora se uzeti uzorak ulja i rashladnog sredstva u slučaju da je potrebna analiza prije ponovne upotrebe obnovljenog rashladnog sredstva. Neophodno je da električna energija bude dostupna prije početka zadatka.

 - a) Upoznajte se s opremom i njezinim rado
 - b) Električno izolirajte susta
 - c) Prije pokušaja postupka, osigurajte sljedeć
 - dostupna je mehanička oprema za rukovanje ako je potrebna, za rukovanje bocama rashladnog sredstva;
 - sva osobna zaštitna oprema je dostupna pravilno se koristi;
 - proces oporabe cijelo vrijeme nadzire stručn osoba;
 - oprema za prikupljanje i cilindri su u skladu odgovarajućim standardima.
 - d) Ispumpajte sustav rashladnog sredstva, ako je moguće.
 - e) Ako vakuum nije moguć, napravite razvodn tako da se rashladno sredstvo može ukloniti iz raznih dijelova sustava.
 - f) Uvjerite se da se cilindar nalazi na vagi pri nego što dođe do oporavka.
 - g) Pokrenite stroj za oporavak i radite u skladu uputama proizvođača.
 - h) Nemojte prepuniti cilindre. (Ne više od 8 volumena tekućeg punjenja).
 - i) Nemojte prekoračiti maksimalni radni tl cilindra, čak ni privremeno.
 - j) Kada su cilindri ispravno napunjeni i proc završen, pobrinite se da su cilindri i oprema odmah uklonjeni s mjesta i da su svi izolacijski ventili na opremi zatvoreni.
 - k) Uporabljeno rashladno sredstvo ne smije puniti u drugi rashladni sustav osim ako nije očišćeno i provjereno.
- **Označavanje**

Oprema mora biti označena navodeći da je povučena iz upotrebe i ispražnjena od rashladnog sredstva. Etiketa mora imati datum i potpis. Za uređaje koji sadrže zapaljiva rashladna sredstva, osigurajte da na opremi postoje oznake na kojima se navodi da oprema sadrži zapaljivo rashladno sredstvo.
 - **Oporavak**

Prilikom uklanjanja rashladnog sredstva iz sustava, bilo radi servisiranja ili stavljanja izvan pogona, preporučuje se dobra praksa da se sva rashladna sredstva uklone na siguran način.

Prilikom prijenosa rashladnog sredstva u cilindre, osigurajte da se koriste samo odgovarajući cilindri za povrat rashladnog sredstva. Provjerite je li dostupan točan broj cilindara za držanje ukupnog punjenja sustava. Sve boce koje se koriste namijenjene su za obnovljeno rashladno sredstvo i označene su za to rashladno sredstvo (tj. posebne boce za povrat rashladnog sredstva). Cilindri moraju biti opremljeni ventilom za smanjenje tlaka i pripadajućim ventilima za zatvaranje u dobrom radnom stanju. Prazni cilindri za prikupljanje se isprazne i, ako je moguće, ohlade prije nego što dođe do obnavljanja. Oprema za oporabu mora biti u dobrom radnom stanju s nizom uputa za opre u koja je pri ruci i mora biti prikladna za oporabu svih odgovarajućih rashladnih sredstava uključujući, kada je primjenjivo, zapaljiva rashladna sredstva.

Priručnik stručnjaka

Osim toga, set kalibriranih vaga mora biti dostupan i u dobrom radnom stanju. Crijeva moraju biti kompletna s nepropusnim rastavnim spojnicama i u dobrom stanju. Prije uporabe stroja za oporavak provjerite je li u zadovoljavajućem radnom stanju, je li pravilno održavan i jesu li svi povezani električni dijelovi zabrtvljeni kako bi se spriječilo paljenje u slučaju ispuštanja rashladnog sredstva. Konzultirajte proizvođača ako ste u nedoumici.

Uporabljeno rashladno sredstvo mora se vratiti dobavljaču rashladnog sredstva u ispravnom cilindru za oporabu i složiti odgovarajući zapis o prijenosu otpada. Ne miješajte rashladna sredstva u jedinicama za povrat, a posebno ne u cilindrima. Ako kompresore ili kompresorska ulja treba ukloniti, osigurajte da su ispražnjeni do prihvatljive razine kako biste bili sigurni da zapaljivo rashladno sredstvo ne ostaje unutar maziva. Proces evakuacije mora se provesti prije vraćanja kompresora dobavljačima. Za ubrzanje ovog procesa smije se koristiti samo električno grijanje tijela kompresora. Kada se ulje ispušta iz sustava, to se mora izvesti na siguran način.

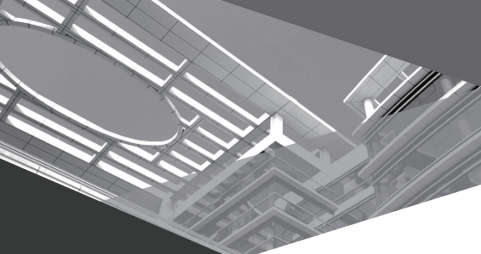

GREE ELECTRIC APPLIANCES, INC. OF ZHUHAI

Add: West Jinji Rd, Qianshan, Zhuhai, Guangdong, China, 519070

Tel: (+86-756) 8522218

Fax: (+86-756) 8669426

E-mail: global@cn.gree.com

Web: www.gree.com



66139906041