

CITY MULTI Control System
and Mitsubishi Mr. SLIM Air Conditioners

MA Touch Remote Controller

PAR-CT01MAA-PB

PAR-CT01MAA-SB

PAR-CT01MAA-S

PAR-CT01MAR-PB

PAR-CT01MAR-SB

Installation Manual



For distribution to dealers and contractors

This installation manual describes how to install the MA Touch Remote Controller for use with Mitsubishi Building Air Conditioning System, direct expansion type CITY MULTI air conditioner indoor units (“-A” type and later), and Mitsubishi Mr. SLIM packaged air conditioners.

Please be sure to read this installation manual and the files on the CD-ROM that is supplied with the Touch Remote Controller before proceeding with the installation. Failure to follow the instructions may result in equipment damage.



For information not contained in this booklet, please refer to the files on the CD-ROM that is supplied with the Touch Remote Controller. If the files are not readable, please contact your dealer.

For information on how to wire and install the air conditioning units, refer to the installation manual.

After the installation, hand over this manual to users.

1 Safety Precautions

- Thoroughly read the following safety precautions prior to installation.
- Observe these precautions carefully to ensure safety.

 WARNING	Indicates a risk of death or serious injury.
 CAUTION	Indicates a risk of serious injury or structural damage.

- After reading this manual, pass it on to the end user to retain for future reference.
- Keep this manual for future reference and refer to it as necessary. This manual should be made available to those who repair or relocate the controller. Make sure that the manual is forwarded to future end users.

All electric work must be performed by qualified personnel.

GB

F

ES

I

PR

GR

TR

SW

D

NL

RU

CZ

HG

PO

DK

General precautions

WARNING

Do not install the unit in a place where large amounts of oil, steam, organic solvents, or corrosive gases, such as sulfuric gas, are present or where acidic/alkaline solutions or sprays are used frequently. These substances can compromise the performance of the unit or cause certain components of the unit to corrode, which can result in electric shock, malfunctions, smoke, or fire.

To reduce the risk of shorting, current leakage, electric shock, malfunctions, smoke, or fire, do not wash the controller with water or any other liquid.

To reduce the risk of electric shock, malfunctions, smoke or fire, do not operate the switches/buttons or touch other electrical parts with wet hands.

To reduce the risk of injury or electric shock, stop the operation and switch off the power supply before cleaning, maintaining, or inspecting the controller.

To reduce the risk of injury or electric shock, before spraying a chemical around the controller, stop the operation and cover the controller.

To reduce the risk of injury, keep children away while installing, inspecting, or repairing the unit.

Properly install all required covers to keep moisture and dust out of the controller. Dust accumulation and water can cause electric shock, smoke, or fire.

CAUTION

To reduce the risk of electric shock or malfunctions, do not touch the touch panel, switches, or buttons with a pointy or sharp object.

To reduce the risk of damage to the controller, do not directly spray insecticide or other flammable sprays on the controller.

To reduce the risk of injury and electric shock, avoid contact with sharp edges of certain parts.

To reduce the risk of injury, wear protective gear when working on the controller.

Consult your dealer for the proper disposal of the controller.

To avoid injury from broken glass, do not apply excessive force on the glass parts.

To reduce the risk of fire or explosion, do not place flammable materials or use flammable sprays around the controller.

Precautions during installation

WARNING

Do not install the unit where there is a risk of leaking flammable gas.
If flammable gas accumulates around the unit, it may ignite and cause a fire or explosion.

Take appropriate safety measures against earthquakes to prevent the controller from causing injury.

Properly dispose of the packing materials. Plastic bags pose suffocation hazard to children.

To prevent injury, install the controller on a flat surface strong enough to support its weight.

CAUTION

To reduce the risk of shorting, current leakage, electric shock, malfunctions, smoke, or fire, do not install the controller in a place exposed to water or in a condensing environment.

Controller must be installed by qualified personnel according to the instructions detailed in the Installation Manual.
Improper installation may result in electric shock or fire.

Install the top case into the bottom case until it clicks.

When attaching the cover and the top casing to the bottom casing, push it until it they click into place. If they are not properly locked into place, they may fall, causing personal injury, controller damage, or malfunctions.

Precautions during wiring

WARNING

To reduce the risk of damage to the controller, malfunctions, smoke, or fire, do not connect the power cable to the signal terminal block.

Properly secure the cables in place and provide adequate slack in the cables so as not to stress the terminals. Improperly connected cables may break, overheat, and cause smoke or fire.

To reduce the risk of injury or electric shock, switch off the main power before performing electrical work.

All electric work must be performed by a qualified electrician according to the local regulations, standards, and the instructions detailed in the Installation Manual.

To reduce the risk of electric shock, install a breaker and a residual current circuit breaker on the power supply.

To reduce the risk of electric shock, smoke, or fire, install a breaker for each controller.

Use properly rated breakers and fuses (breaker, local switch <switch + fuse>, no-fuse breaker). Breaker with a breaking capacity greater than the specified capacity may cause electric shock, malfunctions, smoke, or fire.

To reduce the risk of current leakage, overheating, smoke, or fire, use properly rated cables with adequate current carrying capacity.

Proper grounding must be provided by a licensed electrician.

Do not connect the grounding wire to a gas pipe, water pipe, lightning rod, or telephone wire. Improper grounding may result in electric shock, smoke, fire, or malfunction due to electrical noise interference.

CAUTION

To reduce the risk of electric shock, shorting, or malfunctions, keep wire pieces and sheath shavings out of the terminal block.

To reduce the risk of shorting, current leakage, electric shock, or malfunctions, keep the cables out of contact with controller edges.

Securely seal the cable access holes with putty to prevent condensation, water, and insects from entering and causing electric shock, malfunctions, or fire. Water infiltration and condensation formed inside the unit may damage the circuit board.

Precautions for moving or repairing the controller

WARNING

The controller should be repaired or moved only by qualified personnel. Do not disassemble or modify the controller. Improper installation or repair may cause injury, electric shock, or fire.

CAUTION

To reduce the risk of electric shock, shorting, or malfunctions, keep wire pieces and sheath shavings out of the terminal block.

Additional precautions

To avoid damage to the unit, use appropriate tools to install, inspect, or repair the unit.

This controller is designed for exclusive use with the Building Management System by Mitsubishi Electric. The use of this controller for with other systems or for other purposes may cause malfunctions.

To avoid discoloration, do not use benzene, thinner, or chemical rag to clean the controller.
To clean the controller, wipe with a soft cloth soaked in water with mild detergent, wipe off the detergent with a wet cloth, and wipe off water with a dry cloth.

To avoid damage to the controller, provide protection against static electricity.

Take appropriate measures against electrical noise interference when installing the air conditioners in hospitals or facilities with radio communication capabilities.

Inverter, high-frequency medical, or wireless communication equipment as well as power generators may cause the air conditioning system to malfunction. Air conditioning system may also adversely affect the operation of these types of equipment by creating electrical noise.

To avoid malfunctions, do not bundle power cables and signal cables together, or place them in the same metallic conduit.

Leave the circuit board and its protective film on the case.

To avoid damage to the controller, do not overtighten the screws.

Use a flat-head screwdriver with a blade width of 3-5 mm (1/8-7/32 inch).

Do not turn the flat-head screwdriver with fitting it in the latch strongly.

To avoid deformation and malfunction, do not install the remote controller in direct sunlight or where the ambient temperature may exceed 40°C (104°F) or drop below 0°C (32°F).

Do not install the controller on the control panel door. Vibrations or shocks to the controller may damage the controller or cause the controller to fall.

Secure the cable with a clamp.

Do not use solderless terminals to connect cables to the terminal block.
Solderless terminals may come in contact with the circuit board and cause malfunctions or damage the controller cover.

After connecting the connector, install the top case properly.

If the supply cord is damaged, it must be replaced by the manufacturer, its service agent or similarly qualified persons in order to avoid a hazard.

This appliance is not intended for use by persons (including children) with reduced physical, sensory or mental capabilities, or lack of experience and knowledge, unless they have been given supervision or instruction concerning use of the appliance by a person responsible for their safety.
Children should be supervised to ensure that they do not play with the appliance.

This appliance is intended to be used by expert or trained users in shops, in light industry and on farms, or for commercial use by lay persons.

To avoid damage to the controller, use appropriate tools to install, inspect, or repair the controller.

To prevent malfunctions, do not remove the protective film or the circuit board from the casing.

Do not install the controller on the control panel door. Vibrations or shocks to the controller may damage the controller or cause the controller to fall.

To avoid damage to the controller, do not make holes on the controller cover.

Hold the cables in place with clamps to prevent undue force from being applied to the terminal block and causing cable breakage.

**WARNING**

The CD-ROM that is supplied with the unit can only be played on a CD-drive or a DVD-drive. Do not attempt to play this CD-ROM on an audio CD player as this may damage your ears and/or speakers.

Your computer must meet the following requirements to run Manual Navigation Software.

[PC] PC/AT compatible

[CPU] Core2 Duo 1.66 GHz or faster (Core2 Duo 1.86 GHz or faster recommended)

Pentium D 1.7 GHz or faster (Pentium D 3.0 GHz or faster recommended)

Pentium M 1.7 GHz or faster (Pentium M 2.0 GHz or faster recommended)

Pentium 4 2.4 GHz or faster (Pentium 4 2.8 GHz or faster recommended)

* Core2 Duo or faster processor is required to run Manual Navigation Software on Windows Vista or later.

[RAM] Windows Vista or later: 1 GB minimum (2 GB or more recommended)

Windows XP: 512 MB minimum (1 GB or more recommended)

[HDD space] 1 GB minimum (available space)

* Windows Vista or later: Available space in the drive that has the Document folder

* Windows XP: Available space in the drive that has the My Document folder

[Resolution] SVGA 800 × 600 or greater

[OS] Windows8/Pro/Enterprise (Pro recommended)

Windows7 Ultimate/Enterprise/Professional/Home Premium Service Pack1 (Professional recommended)

Windows Vista Ultimate/Business/Home Basic Service Pack1 (Business version recommended)

Windows XP Professional/Home Edition Service Pack2 or Service Pack3 (Professional version recommended)

[Required software] Windows8: Adobe Reader 11.0.2 or later (Windows Reader, installed by default in Windows8, cannot be used.)

Windows7: Adobe Reader 10.1.0 or later

Windows XP and Windows Vista: Adobe Reader 8.1.3 or later

* Software to view PDF files

“Windows”, “Windows XP”, “Windows Vista”, “Windows7” and “Windows8” are registered trademarks of Microsoft Corporation.

“Adobe Reader” and “Adobe Acrobat” are registered trademarks of Adobe Systems Incorporated.

“Core2 Duo” and “Pentium” are registered trademarks of Intel Corporation.

3 Component names and supplied parts

The following parts are included in the box.

Parts name	Qty.	Appearance
Remote controller (top case)	1	Right figure *1
Remote controller (bottom case)	1	Right figure *2
Roundhead cross slot screws M4×30	2	*3
Wood screw 4.1×16 (for direct wall installation)	2	*3
Simple Manual	1	
CD-ROM (this manual) Instruction Book and Installation Manual	1	

Top case *1

Bottom case *2

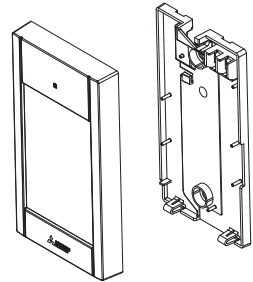

*3 ISO metric screw thread

*4 Remote controller cable is not included.

4 Field-supplied parts/Required tools

(1) Field-supplied parts

The following parts are field-supplied parts.

Parts name	Qty.	Notes
Single switch box	1	Not required for direct wall installation
Thin metal conduit	Necessary	
Lock nut and bushing	Necessary	
Cable cover	Necessary	Required for routing remote controller cable along a wall
Putty	Reasonable	
Molly anchor	Necessary	
Remote controller cable (Use a 0.3 mm ² (AWG22) 2-core sheathed cable.)	Necessary	

Switch box

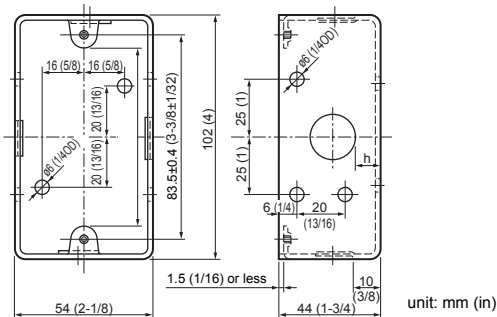

(2) Field-supplied tools

- Flat-tip screwdriver (Width: 3 - 5 mm (1/8 - 7/32 inch))
- Nipper
- Miscellaneous tools

5 How To Wire Transmission Line

The wiring is different when the remote controller is connected to a CITY MULTI control system (“-A” type and later) and when it is connected to a Mr. SLIM air conditioner (A control type). The wiring also differs with the system configuration. Check the system used.

1. Connecting to CITY MULTI control system

The numbers (1) to (4) in the figure correspond to items (1) to (4) in the following description.

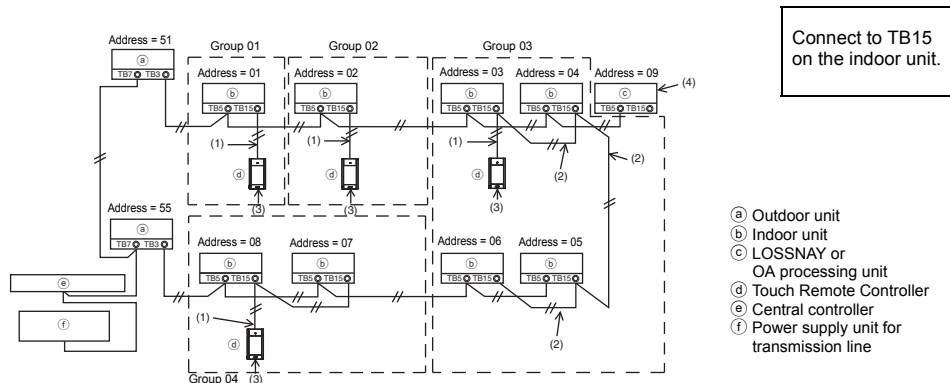

(1) Wiring from the remote controller

- Connect to the MA remote controller terminal block (TB15) on the indoor unit.
- The terminal block has no polarity. Connect to the terminal block at the bottom of the remote controller case.

(2) Operating in a group (Groups 03, and 04 above)

- Interconnect the MA remote controller terminal block (TB15) of the indoor units you want to operate as a group, and connect the MA remote controller to that point.
- When the remote controller is used in combination with the system controller as shown in the figure above, group setting at the system controller (central controller in the figure above) is necessary.

(3) Number of connectable remote controllers

- Only one remote controller can be connected to a group made up of indoor units.
- The MA Touch Remote Controller cannot be used in combination with other MA remote controllers.

(4) To interlock to a LOSSNAY or OA processing unit, make the following settings using the remote controller. (For a description of how to set an interlock, see section 11 “Service menu” (5) “LOSSNAY setting”.)

Set the LOSSNAY or OA processing unit address and the address of all the indoor units you want to interlock.

(5) Total length of remote controller wiring

- The MA Touch Remote Controller can be wired up to 70 m (229 ft).

NOTE: When interlocking the MA remote controller with a LOSSNAY or OA processing unit, always set the address of all the indoor units in the group and the address of the LOSSNAY or OA processing unit.

2. Connecting to Mr. SLIM air conditioner

The remote controller wiring depends on the system configuration. Check the system configuration. Wire the remote controller as shown in the example below.

The numbers (1) to (3) in the figure correspond to items (1) to (3) in the following description.

- [1] Connecting the remote controller for each refrigerant system (Standard 1:1, simultaneous twin, simultaneous triple, simultaneous four)

Simultaneous twin

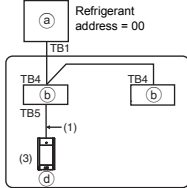

Connect to TB5 on the indoor unit.

- [2] When grouping by different refrigerant systems

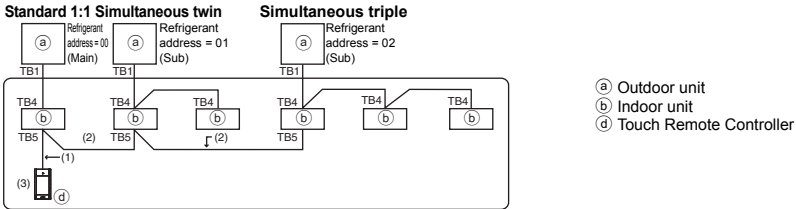

- (a) Outdoor unit
- (b) Indoor unit
- (d) Touch Remote Controller

* Set the refrigerant address using the outdoor unit dip switches. (For more information, refer to the outdoor unit installation manual.)

* All the indoor units enclosed in are controlled as one group.

(1) Wiring from remote controller

- Connect to indoor unit TB5 (remote controller terminal block). (The terminal block has no polarity.)
- For simultaneous multi type, when mixing various types of indoor units, always connect the remote controller to the indoor unit with the most functions (wind velocity, vane, louver, etc.).

(2) When grouping with difference refrigerant systems

- Group using the remote controller wiring. Connect the remote controller to an arbitrary indoor unit of each refrigerant system you want to group.
- When mixing different types of indoor units in the same group, always make the outdoor unit connecting the indoor unit with the most functions (wind velocity, vane, louver, etc.) the Main unit (refrigerant address = 00). Also, when the Main unit is the simultaneous multi type, always satisfy the conditions of (1) above.
- The MA Touch Remote Controller can control up to 16 refrigerant systems as one group.

- (3) Only one remote controller can be connected to each group. The remote controller cannot be used in combination with other MA remote controllers.

(4) Total length of remote controller wiring

- The MA Touch Remote Controller can be wired up to 150 m (492 ft).

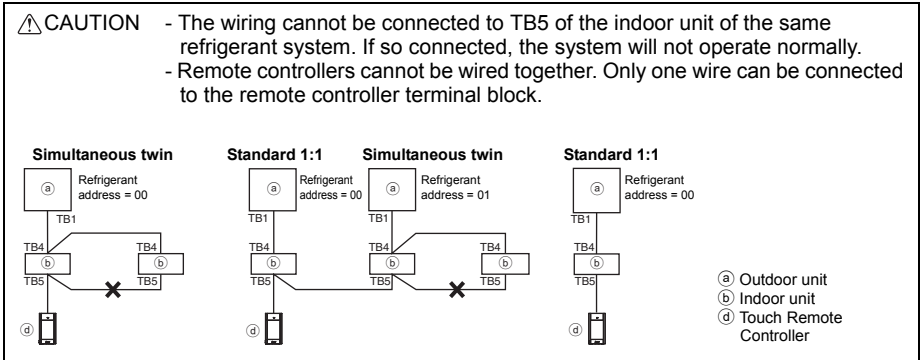

6 How To Install

This remote controller is for the wall installation. It can be installed either in the switch box or directly on the wall. When performing direct wall installation, wires can be thread through either back or top of the remote controller.

(1) Selecting an installation site

Install the remote controller (switch box) on the site where the following conditions are met.

- (a) For connection to the indoor unit with an Auto descending panel, a place where people can check the Auto descending panel operation of the indoor unit while they are operating the remote controller (Refer to the indoor unit Instructions Book for how to operate Auto descending panel.)
- (b) A flat surface
- (c) A place where the remote controller can measure the accurate indoor temperature
Sensors to monitor indoor temperature are on the indoor unit and on the remote controller. When the room temperature is monitored with the sensor on the remote controller, the built-in sensor on the remote controller monitors the room temperature. When using the sensor on the remote controller, follow the instructions below.
 - To monitor the accurate indoor temperature, install the remote controller away from direct sunlight, heat sources, and the supply air outlet of the air conditioner.
 - Install the remote controller in a location that allows the sensor to measure the representative room temperature.
 - Install the remote controller where no wires are routed around the temperature sensor on the controller. (If wires are routed, the sensor cannot measure accurate indoor temperature.)

Important

Discrepancy between the indoor temperature measured at the wall and the actual indoor temperature may occur.

If the following conditions are met, the use of the temperature sensor on the indoor unit is recommended.

- Supply air does not reach to the wall easily where the remote controller is installed due to improper airflow distribution.
- There is a great discrepancy between the wall temperature and the actual indoor temperature.
- The back side of the wall is directly exposed to the outside air.

Note: When temperature changes rapidly, the temperature may not be detected accurately.

Do not install the controller in a place where the difference between the remote controller surface temperature and the actual room temperature will be great. If the temperature difference is too high, room temperature may not be adequately controlled.

To reduce the risk of malfunctions, do not install the controller in a place where water or oil may come into contact with the controller, or in a condensing or corrosive environments.

To avoid deformation and malfunction, do not install the remote controller in direct sunlight or where the ambient temperature may exceed 40°C (104°F) or drop below 0°C (32°F).

To reduce the risk of malfunctions and damage to the controller, avoid installing the remote controller on an electrically conductive surface, such as an unpainted metal sheet.

Refer to either of the following manuals for temperature sensor setting: indoor unit Installation Manual for CITY MULTI; this manual for Mr. SLIM.

(2) Installation space

Leave a space around the remote controller as shown in the figure shown below, regardless of whether the controller is installed in the switch box or directly on the wall. Removing the remote controller will not be easy with insufficient space.

Also, leave an operating space in front of the remote controller.

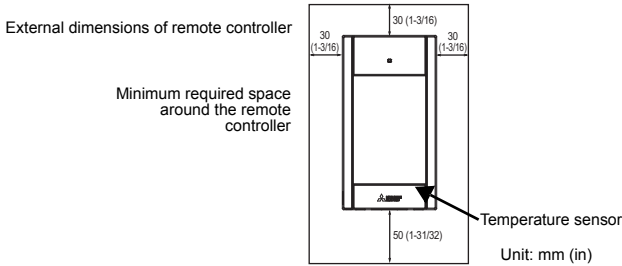

(3) Installation work

Controller can be installed either in the switch box or directly on the wall. Perform the installation properly according to the installation method.

① Drill a hole in the wall.

■ Installation using a switch box

- Drill a hole in the wall, and install the switch box on the wall.
- Connect the switch box to the conduit tube.

■ Direct wall installation

- Drill a hole in the wall, and thread the cable through it.

② Seal the cable access hole with putty.

■ Installation using a switch box

- Seal the remote controller cable access hole at the connection of switch box and conduit tube with putty.

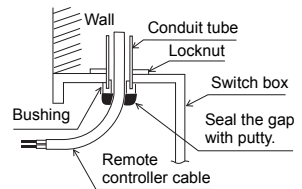

To reduce the risk of electric shock, malfunctions, or fire, seal the gap between the cables and cable access holes with putty.

③ Prepare the bottom case of the remote controller.

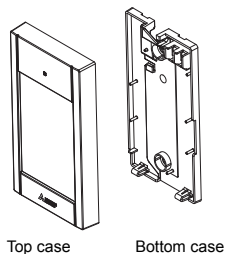

④ Connect the remote controller cable to the terminal block on the bottom case.

Peel off the remote controller cable sheath as shown below to connect to the terminal block properly. Secure the remote controller cable so that the peeled part of the cable will fit into the case.

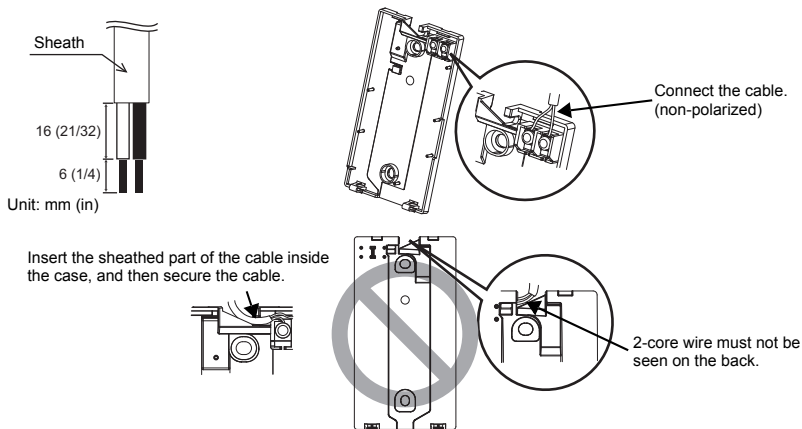

■ Direct wall installation

- Seal the hole through which the cable is threaded with putty.

To reduce the risk of electric shock, shorting, or malfunctions, keep wire pieces and sheath shavings out of the terminal block.

Important

Do not use solderless terminals to connect cables to the terminal block. Solderless terminals may come in contact with the circuit board and cause malfunctions or damage the controller cover.

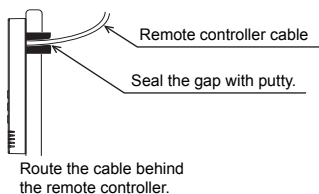

5 Install the bottom case.

Be sure to secure two places of the bottom case.

■ Installation using a switch box

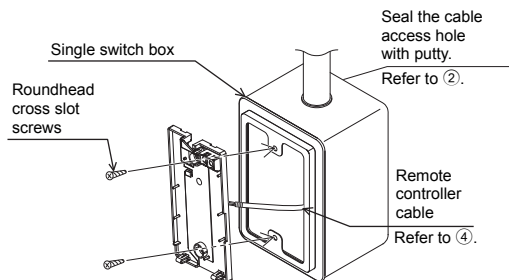

■ Direct wall installation

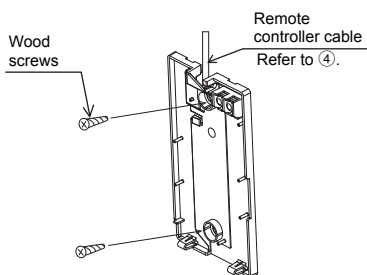

Important

To avoid deformation and damage to the bottom case, do not overtighten the screws.

To avoid damage to the bottom case, do not make holes on it.

6 Cut out the cable access hole.

■ Direct wall installation (when running the cable along the wall)

- Cut out the thin-wall part on the cover (the shaded area in the right figure) with a nipper.
- Thread the cable from the groove behind the bottom case through this access hole.

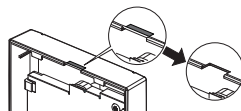

Notice

To prevent damage to the circuit board, remove the front cover from the top case before cutting out a cable access hole.

Note that accidentally touching the circuit board may damage the circuit board when cutting out a cable access hole.

7 Connect the connector to the top case.

Connect the connector on the bottom case to the socket on the top case.

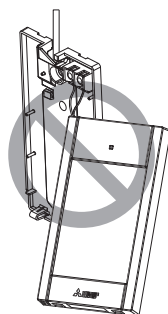
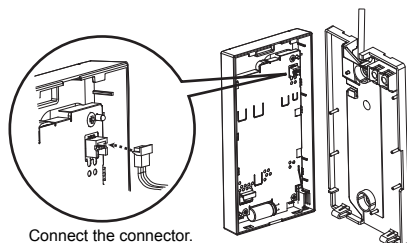

Important

To prevent malfunctions, do not remove the protective sheet or the circuit board from the top case.

To prevent cable breakage and malfunctions, do not hang the top controller casing hang by the cable as shown in the figure above.

⑧ **Insert the wires into the clamp.**

Important

Hold the wires in place with the clamp to prevent undue force from being applied to the terminal block and causing cable breakage.

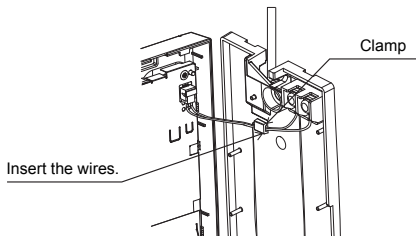

⑨ **Install the top case on the bottom case.**

Two mounting tabs are at the top of the top case.

Hook those two tabs onto the bottom case, and click the top case into place. Check that the case is securely installed and not lifted.

Important

When attaching the top casing to the bottom casing, push it until it they click into place. If they are not properly locked into place, they may fall, causing personal injury, controller damage, or malfunctions.

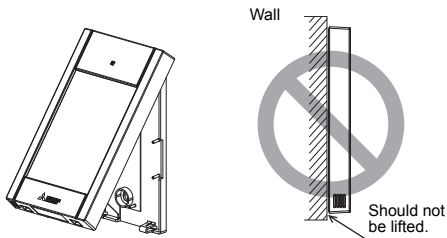

■ **Direct wall installation (when running the cable along the wall)**

- Thread the cable through the access hole at the top of the remote controller.
- Seal the cut-out part of the cover with putty.
- Use a cable cover.

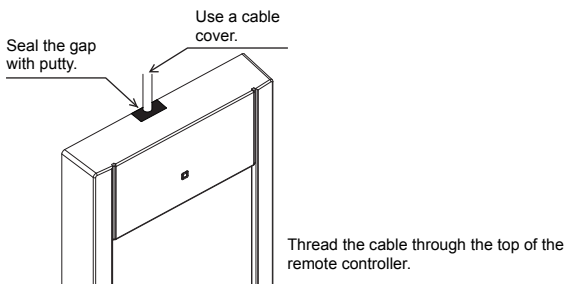

- **Uninstalling the top case**

- ① Uninstalling the top case

Insert a flat-tip screwdriver with a blade width of 3-5 mm (1/8-7/32 inch) into the latches at the bottom of the remote controller and lift the latches. Then, pull up the top case.

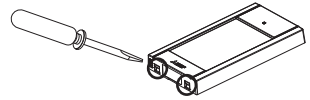

■ **At the time of factory shipment, protective sheet is on the operation interface of the front cover. Peel off the protective sheet on the operation interface prior to use.**

Important

To prevent damage to the controller casing, do not force the flat-tip screwdriver to turn with its tip inserted in the slot.

Do not insert the flat-tip screwdriver too far. Doing so will damage the circuit board.

To prevent damage to the controller casing, use a flat-head screwdriver with a blade width of 3-5 mm (1/8-7/32 inch).

7 Remote controller button functions

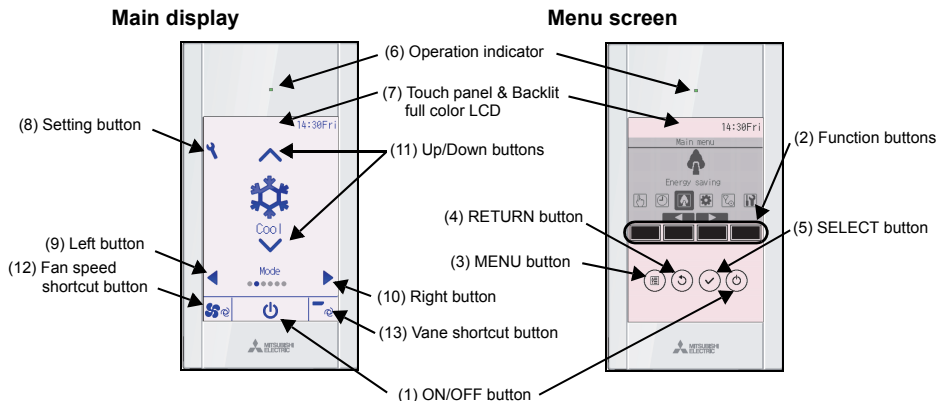

(1) ON/OFF button

Use to turn ON/OFF the indoor unit.

(2) Function buttons

Use to select the operation mode or to set the temperature and fan speed on the Main display. Use to select items on other screens.

(3) MENU button

Use to bring up the Main menu.

(4) RETURN button

Use to return to the previous screen.

(5) SELECT button

Use to jump to the setting screen or to save the settings.

(6) Operation indicator

Stays lit during normal operation. Blinks during startup and when an error occurs.

(7) Touch panel & Backlit full color LCD

Dot display. When the backlight is off, pressing any area turns the backlight on and it will stay lit for a certain period of time depending on the screen. Performing any button operation keeps the backlight on.

(8) Setting button

Use to bring up the Main menu. When the menu operation is locked, an administrator password is required.

(9) Left button

Use to switch the setting items in the following order: louver, ventilation, vane, fan speed, operation mode, and preset temperature.

(10) Right button

Use to switch the setting items in the following order: preset temperature, operation mode, fan speed, vane, ventilation, and louver.

(11) Up/Down buttons

Use to change the contents of the setting selected in (9) and (10) above.

(12) Fan speed shortcut button

Use to directly access the fan speed settings screen.

(13) Vane shortcut button

Use to directly access the vane settings screen.

Pressing the Setting button will bring up the Main menu as shown below.

Operation menu *1
 Timer menu *1
 Energy saving menu *1
 Initial setting menu *2*3
 Maintenance menu *1
 Service menu *2*3

*1 Refer to the Instructions Book in the CD-ROM for details.

*2 Explained in this manual.

*3 If no buttons are pressed for 10 minutes on the initial setting screens, or 2 hours on the service screens (10 minutes on some screens), the screen will automatically return to the Main display. Any settings that have not been saved will be lost.

The available items on the menu depend on the connected indoor unit model. For items not described in the manuals that are enclosed with the MA Touch Remote Controller, refer to the manuals that came with the air conditioning units.

Note: When the backlight is off, pressing any area turns the backlight on and does not perform its function.

Button operations on the Main menu

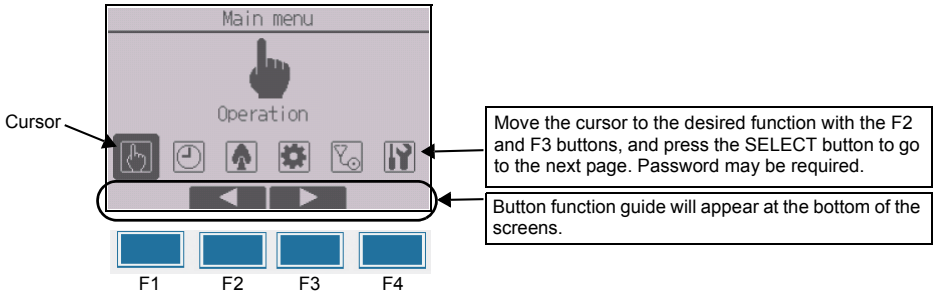

8 Turning on the power

Make sure that the MA remote controller is properly installed according to the instructions in the Installation Manual and that the indoor and outdoor unit installation has been completed before turning on the power.

- (1) When the power is turned on, the following screen will appear.

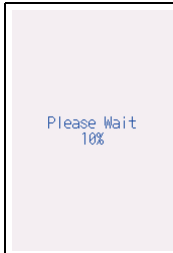

Normal start up (indicating the percentage of process completion)

Note: When the power is on for the first time, the Language selection screen will be displayed. Refer to section 10 (4) under "Display setting menu". Select a desired language. The system will not start-up without language selection.

- (2) Main display

After the successful startup, the Status display will appear. While the Status display is displayed, pressing any area switches the screen to the Main display. The Main display can be displayed in two different modes: "Full" and "Basic." Refer to section 10 "Initial settings" for how to select the display mode. (The factory setting is "Full.")

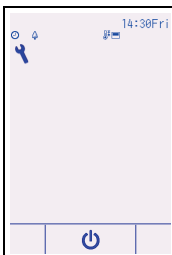

Main display in the Full mode (while the unit is not in operation)

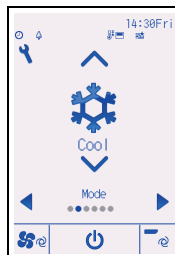

Main display in the Full mode (while the unit is in operation)

Note: Refer to the Instruction Book for the icons on the display.

9 Test run

Note: Maintenance password is required.

- (1) Read the section about Test run in the indoor unit Installation Manual before performing a test run.
- (2) At the Main display, press the Setting button and select Service>Test run>Test run.
- (3) Press the ON/OFF button to cancel the test run if necessary.
- (4) Refer to the indoor unit Installation Manual for the detailed information about test run and for how to handle the errors that occur during a test run.

Note: Refer to section 11 "Service menu" for information about the maintenance password.

10 Initial settings (Remote controller settings)

Note: Administrator password is required.

From the Main display, select Main menu>Initial setting, and make the remote controller settings on the screen that appears.

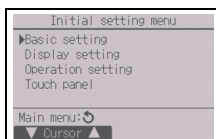

Basic setting menu

- Clock
- Daylight saving time
- Administrator password

Display setting menu

- Main display
- Remote controller display details setting
- Brightness
- Language selection
- Design

Operation setting menu

- Auto mode

Touch panel menu

(Refer to the Instruction Book.)

Note: The initial administrator password is "0000." Refer to section (3) "Administrator password setting" for how to change the password.

Basic setting menu

- (1) Clock setting

[Button operation]

- ① Move the cursor with the F1 or F2 button to the desired item.
- ② Change the date and time with the F3 or F4 button, and press the SELECT button to save the change. The change will be reflected on the clock display on the Status display and the Main display.

Note: Clock setting is necessary for time display, weekly timer, timer setting and error history. Make sure to perform clock setting when the unit is used for the first time or has not used for a long time.

Note: If a given system has no system controllers, the clock time will not automatically be corrected. In this case, periodically correct the clock time.

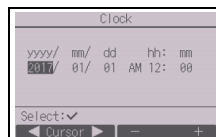

(2) Daylight saving time

The start/end time for daylight saving time can be set. The daylight saving time function will be activated based on the setting contents.

- If a given system has a system controller, disable this setting to keep the correct time.
- At the beginning and the end of daylight saving time, the timer may go into action twice or not at all.
- This function will not work unless the clock has been set.

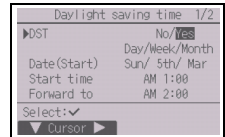

[Button operation]

① The daylight saving time function can be activated/deactivated or the start/end times can be set by using the F1 through F4 buttons.

• DST

Select "Yes" to activate the daylight saving time, or select "No" to deactivate.

• Date(Start)

Set the start day of the week, week number, and month for daylight saving time.

• Start time

Set the start time for daylight saving time.

• Forward to

Set the time when the clock is to be set forward to at the start time above.

• Date(End) (2nd page)

Set the end day of the week, week number, and month for daylight saving time.

• End time (2nd page)

Set the end time for daylight saving time.

• Backward to (2nd page)

Set the time when the clock is to be set backward to at the end time above.

② Press the SELECT button to save the setting.

* If "5th" is selected for the week number and the 5th week does not exist in the selected month of the year, the setting is considered to be "4th."

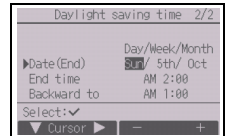

(3) Administrator password setting

[Button operation]

① A window to enter a new password will appear. Enter a new password, and press the SELECT button.

② Press the F4 button (OK) on the password change confirmation screen to save the change. Press the F3 button (Cancel) to cancel the change.

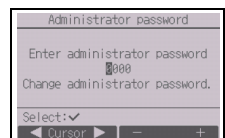

Note: The initial administrator password is "0000." Change the default password as necessary to prevent unauthorized access. Have the password available for those who need it.

Note: If you forget your administrator password, you can initialize the password to the default password "0000" by pressing and holding the F1 button for ten seconds on the administrator password setting screen.

Note: The administrator password is required to make the settings for the following items.

- Timer setting · Weekly timer setting · Energy-save setting
- Outdoor unit silent mode setting · Restriction setting
- Night setback setting · Initial setting

Refer to the Instruction Book that came with the remote controller for the detailed information about how to make the settings for these items.

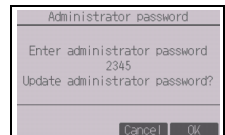

Display setting menu

(1) Main display setting

[Button operation]

- Move the cursor to "Full/Basic," and use the F3 or F4 button to select the display mode "Full" or "Basic." (The factory setting is "Full.")
- Move the cursor to "Icon explan.," and use the F3 or F4 button to select the display mode "Yes" or "No." (The factory setting is "Yes.")

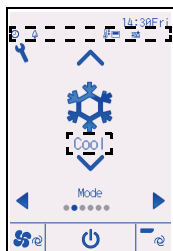
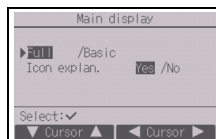

Example: Full mode
(Icon explanation enabled)

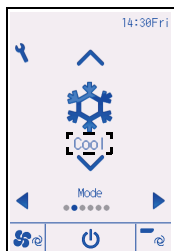

Example: Basic mode
(Icon explanation enabled)

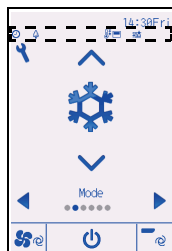

Example: Full mode
(Icon explanation disabled)

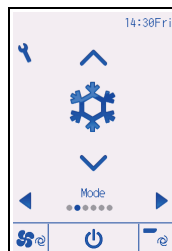

Example: Basic mode
(Icon explanation disabled)

Note: This setting is only for the Main display. In the Basic mode, icons that indicate control status on timer and schedule settings will not appear on the display. When "No" is selected, the explanation of the setting contents on the Main display will not appear.

(2) Remote controller display details setting

Make the settings for the remote-controller-related items as necessary.
Press the SELECT button to save the changes.

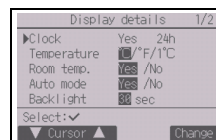

[1] Clock display

[Button operation]

- Select "Clock" from the display details setting screen, and press the F4 button (Change) to bring up the clock display setting screen.
- Use the F1 through F4 buttons to select "Yes" (display) or "No" (non-display) and its format for the Status display and the Main display.
- Save the settings with the SELECT button. (The factory settings are "Yes" (display) and "24 h" format.)

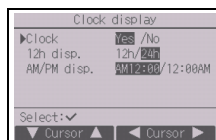

Clock display: Yes (Time is displayed on the Status display and the Main display.)

No (Time is not displayed on the Status display and the Main display.)

Display format: 24-hour format

12-hour format

AM/PM display (Effective when the display format is 12-hour): AM/PM before the time
AM/PM after the time

Note: Time display format will also be reflected on the timer and schedule setting display. The time is displayed as shown below.

12-hour format: AM12:00 ~ AM1:00 ~ PM12:00 ~ PM1:00 ~ PM11:59

24-hour format: 0:00 ~ 1:00 ~ 12:00 ~ 13:00 ~ 23:59

[2] Temperature unit setting

[Button operation]

Move the cursor to “Temperature” from the display details setting screen, and select the desired temperature unit with the F3 or F4 button. (The factory setting is Centigrade (°C).)

- °C: Temperature is displayed in Centigrade. Temperature is displayed in 0.5- or 1-degree increments, depending on the model of indoor units.
- °F: Temperature is displayed in Fahrenheit.
- 1 °C: Temperature is displayed in Centigrade in 1-degree increments.

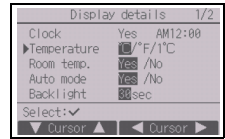

[3] Room temperature display

[Button operation]

Move the cursor to “Room temp.” on the display details setting screen, and select the desired setting with the F3 or F4 button.

(The factory setting is “Yes”.)

- Yes: Room temperature appears on the Main display.
- No: Room temperature does not appear on the Main display.

Note: Even when “Yes” is set, the room temperature is not displayed on the Main display in the “Basic” mode.

[4] Auto (single set point) mode display setting

[Button operation]

Move the cursor to “Auto mode” from the display details setting screen, and select the desired mode with the F3 or F4 button. (The factory setting is “Yes”.)

- Yes: “Auto Cool” or “Auto Heat” is displayed during operation in the Auto (single set point) mode.
- No: Only “Auto” is displayed during operation in the Auto (single set point) mode.

[5] Backlight

The backlight lighting-up time can be set.

[Button operation]

Move the cursor to “Backlight” from the display details setting screen, and select the desired time (5/10/20/30/60 seconds) with the F4 button. (The factory setting is “30” seconds.)

Note: This setting is effective on the Status display and the Main display.

[6] LED lighting

The LED lighting can be set to either “Yes” (On) or “No” (Off). (The factory setting is “Yes”.)

When “No” is selected, the LED will not light up even during the normal operation.

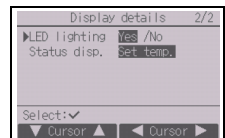

[7] Status display

Make the settings for the temperature to be displayed on the Status display.

[Button operation]

Move the cursor to "Status disp." from the display details setting screen, and select the desired setting with the F4 button.

Each pressing the F4 button will toggle through the following options: Set temp., Room temp., and Hide.

(3) Brightness

[Button operation]

Select the desired brightness for the remote controller LCD with the F1 and F2 buttons.

The ON/OFF of the Stay lit mode can be switched with the F4 button. When "ON" is selected, the backlight will remain lit dimly even after the specified time has elapsed.

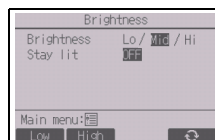

Note: Adjust the brightness to improve viewing in different lighting conditions or installation locations. This setting can not improve viewing from all directions.

(4) Language selection

[Button operation]

Move the cursor to the language you desire with the F1 through F4 buttons.

Press the SELECT button to save the setting.



(5) Design setting

The screen design can be set.

[Button operation]

Select the color option with the F4 button.

- Color: The display color can be selected.
- White: Monochrome display (white basis)
- Black: Monochrome display (black basis)

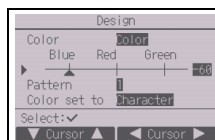

When "White" or "Black" is selected, press the SELECT button. When "Color" is selected, select the following item with the F1 or F2 button, and set the desired display color for each item.

- Color shade: Set the color shade with the F3 or F4 button. (The settable range is -90 to 89.)
- Pattern: Set the color with the F4 button.
- Color set to: Select "Character" or "BG" (Background) as a target to which the color is applied with the F4 button.

* At factory shipment, these items are set as follows.

	Color option	Color shade	Pattern	Color set to
CT01MAA(R)-S, SB	Color	-70	1	Character
CT01MAA(R)-PB	Color	-90	2	Character

Operation setting menu

(1) Auto mode setting

[Button operation]

Whether or not to use the Auto (single set point) or Auto (dual set points) mode can be selected by using the F3 or F4 button. This setting is valid only when indoor units with the Auto mode function are connected.

(The factory setting is "Yes".)

Press the SELECT button to save the changes made.

- Yes: The Auto mode can be selected in the operation mode setting.
- No: The Auto mode cannot be selected in the operation mode setting.

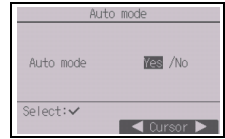

11 Service menu

Note: Maintenance password is required.

At the Main display, press the Setting button and select "Service" to make the maintenance settings.

When the Service menu is selected, a window will appear asking for the password.

To enter the current maintenance password (4 numerical digits), move the cursor to the digit you want to change with the F1 or F2 button, and set each number (0 through 9) with the F3 or F4 button. Then, press the SELECT button.

Note: The initial maintenance password is "9999." Change the default password as necessary to prevent unauthorized access. Have the password available for those who need it.

Note: If you forget your maintenance password, you can initialize the password to the default password "9999" by pressing and holding the F1 button for ten seconds on the maintenance password setting screen.

Note: Air conditioning units may need to be stopped to make certain settings. There may be some settings that cannot be made when the system is centrally controlled.

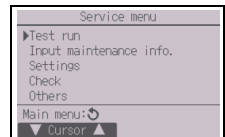
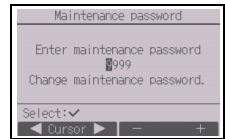

(1) Test run (CITY MULTI and Mr. SLIM)

Select "Test run" from the Service menu to bring up the Test run menu.

- Test run: Select this option to perform a test run.
- Drain pump test run: Select this option to perform a test run on the drain pump on the indoor unit.

Applicable only to the type of indoor units that support the test run function.

Note: Refer to the indoor unit Installation Manual for the detailed information about test run.

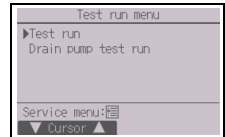

(2) Input maintenance information (CITY MULTI and Mr. SLIM)

Select "Input maintenance info." from the Service menu to bring up the Maintenance information screen. Refer to the indoor unit Installation Manual for how to make the settings.

Note: The following settings can be made from the Maintenance information screen.

- Registering model names and serial numbers
Enter the model names and serial numbers of outdoor and indoor units. The information entered will appear on the Error information screen. Model names can have up to 18 characters, and the serial numbers can have up to 8 characters.
- Registering dealer information
Enter phone number of a dealer. The entered information will appear on the Error information screen. Phone number can have up to 13 characters.
- Initializing maintenance information
Select the desired item to initialize the model name, serial number, and dealer information settings.

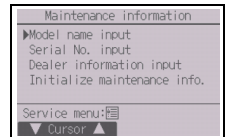

(3) Function setting (CITY MULTI)

Make the settings for the indoor unit functions via the remote controller as necessary.

Select "Function setting" from the Settings menu to bring up the Function setting screen.

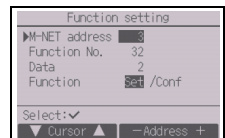

[Button operation]

① The Function setting screen will appear.

Press the F1 or F2 button to move the cursor to one of the following: M-NET address, function setting number, or setting value. Then, press the F3 or F4 button to change the settings to the desired settings.

② Once the settings have been completed, press the SELECT button.

A screen will appear that indicates that the settings information is being sent.

To check the current settings of a given unit, enter the setting for its M-NET address and function setting number, select Conf for the Function, and press the SELECT button.

A screen will appear that indicates that the settings are being searched for. When the search is done, the current settings will appear.

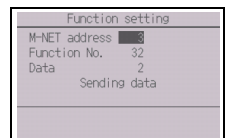

③ When the settings information has been sent, a screen will appear that indicates its completion.

To make additional settings, press the RETURN button to return to the screen shown in Step ② above. Set the function numbers for other indoor units by following the same steps.

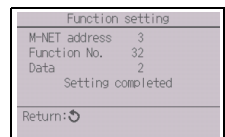

Note:

- Refer to the indoor unit Installation Manual for information about the factory settings of indoor units, function setting numbers, and setting values.
- Be sure to write down the settings for all functions if any of the initial settings has been changed after the completion of installation work.

(4) Function setting (Mr. SLIM)

Make the settings for the indoor unit functions via the remote controller as necessary.

Select "Function setting" from the Settings menu to bring up the Function setting screen.

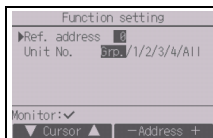

[Button operation]

- ① Set the indoor unit refrigerant addresses and unit numbers with the F1 through F4 buttons, and then press the SELECT button to confirm the current setting.
- ② When data collection from the indoor units is completed, the current settings appears highlighted. Non-highlighted items indicate that no function settings are made. Screen appearance varies depending on the "Unit No." setting.
- ③ Use the F1 or F2 button to move the cursor to select the mode number, and change the setting number with the F3 or F4 button.

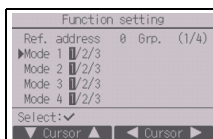

Common items

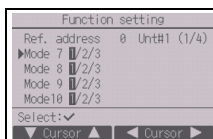

Individual items
(Unit No. 1 through 4)

- ④ When the settings are completed, press the SELECT button to send the setting data from the remote controller to the indoor units.
- ⑤ When the transmission is successfully completed, the screen will return to the Function setting screen.

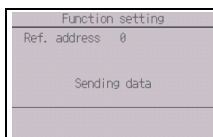

Note:

- Make the function settings shown in Table 1 on Mr. SLIM units as necessary.
- Refer to the Instructions Book when it is necessary to set the settings for CITY MULTI units.
- **Table 1 summarizes the setting options for each mode number. Refer to the indoor unit Installation Manual for the detailed information about initial settings, mode numbers, and setting numbers for the indoor units.**
- Be sure to write down the settings for all functions if any of the initial settings has been changed after the completion of installation work.

Table1. Function setting options

Mode No.	Mode	Settings	Setting No.	Unit numbers
01	Automatic recovery after power failure	Disable	1	Set "Grp." for the Unit number. These settings apply to all the connected indoor units.
		Enable (Four minutes of standby time is required after the restoration of power.)	2	
02	Thermistor selection (indoor temperature detection)	Average temperature reading of the indoor units in operation	1	
		Thermistor on the indoor unit to which the remote controller is connected (fixed)	2	
		Built-in sensor on the remote controller	3	
03	LOSSNAY connection	Not connected	1	
		Connected (without outdoor air intake by the indoor units)	2	
		Connected (with outdoor air intake by the indoor units)	3	
04	Power voltage	240 V	1	
		220 V, 230 V	2	
05	Auto mode	Enable (Automatically the unit achieves effective energy saving operation.)	1	
		Disable	2	
07	Filter sign	100 hours	1	Set "1, 2, 3, 4, or All" for the Unit number. These settings apply to each indoor unit. If "1, 2, 3, or 4" is set for the Unit number, the settings apply only to the specified indoor unit regardless of the number of connected indoor units (one through four units). If "All" is set for the Unit number, the settings apply to all the connected indoor units regardless of the number of connected indoor units (one through four units).
		2500 hours	2	
		Not displayed	3	
08	Fan speed	Silent mode (or standard)	1	
		Standard (or High ceiling 1)	2	
		High ceiling (or High ceiling 2)	3	
09	Outlet	4 directional	1	
		3 directional	2	
		2 directional	3	
10	Optional parts (High-efficiency filter)	No	1	
		Yes	2	
11	Vane	No vanes (or the vane setting No.3 is effective.)	1	
		Equipped with vanes (The vane setting No.1 is effective.)	2	
		Equipped with vanes (The vane setting No.2 is effective.)	3	

(5) LOSSNAY setting (CITY MULTI only)

This setting is required only when the operation of CITY MULTI units is interlocked with LOSSNAY units. This setting is not available for the Mr. SLIM units. Interlock settings can be made for the indoor unit to which the remote controller is connected. (They can also be confirmed or deleted.)

Note:

- Use the centralized controller to make the settings if it is connected.
- To interlock the operation of the indoor units with the LOSSNAY units, be sure to interlock the addresses of ALL indoor units in the group and that of the LOSSNAY unit.

[Button operation]

- ① When "Lossnay" on the Settings menu is selected, the remote controller will automatically begin searching for the registered LOSSNAY addresses of the currently connected indoor unit.

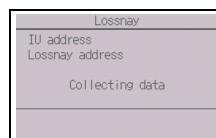

- ② When the search is completed, the smallest address of the indoor units that are connected to the remote controller and the address of the interlocked LOSSNAY unit will appear. "--" will appear if no LOSSNAY unit is interlocked with the indoor units. If no settings need to be made, press the RETURN button to go back to the Settings menu.

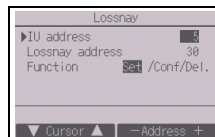

To make LOSSNAY interlock setting

- ③ Enter the addresses of the indoor unit and the LOSSNAY unit to be interlocked, with the F1 through F4 buttons, select "Set" in the "Function", and press the SELECT button to save the settings. "Sending data" will appear on the screen. If the setting is successfully completed, "Setting completed" will appear.

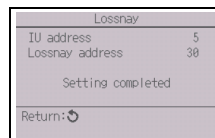
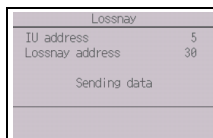

To search for the LOSSNAY address

- ④ Enter the address of the indoor unit to which the remote controller is connected, select "Conf" in the "Function", and press the SELECT button. "Collecting data" will appear on the screen. If the signal is received correctly, the indoor unit address and LOSSNAY address will appear. "--" will appear when no LOSSNAY unit is found. "Unit not exist" will appear if no indoor units that are correspond to the entered address are found.

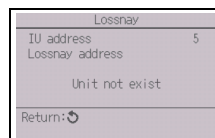
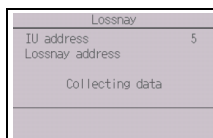

To delete the interlock setting

- ⑤ To delete the interlocked setting between LOSSNAY unit and the indoor units to which the remote controller is connected, enter the indoor unit address and LOSSNAY address with the F1 through F4 buttons, select "Del." in the "Function", and press the SELECT button. "Deleting" will appear. The screen will return to the search result screen if the deletion is successfully completed. "Unit not exist" will appear if no indoor units that are correspond to the entered address are found. If deletion fails, "Request rejected" will appear on the screen.

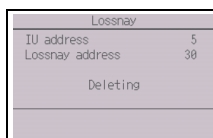

(6) Check

Select "Check" on the Service menu to bring up the Check menu screen.

The type of menu that appears depends on the type of indoor units that are connected (CITY MULTI or Mr. SLIM).

(When CITY MULTI is connected, only "Error history" will appear in the menu.)

<Mr. SLIM>

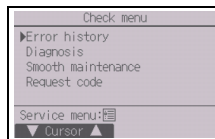

<CITY MULTI>

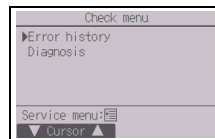

[Button operation]

① Error history

Select "Error history" from the Check menu, and press the SELECT button to view up to 16 error history records. Four records are shown per page, and the top record on the first page indicates the latest error record.

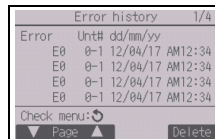

GB

[Deleting the error history]

To delete the error history, press the F4 button (Delete) on the screen that shows error history. A confirmation screen will appear asking if you want to delete the error history.

Press the F4 button (OK) to delete the error history.

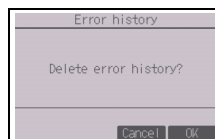

"Error history deleted" will appear on the screen. Press the RETURN button to go back to the Check menu screen.

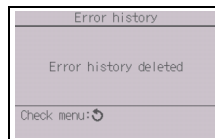

② Other options in the Check menu (Mr. SLIM only)

The following options are also available on the Mr. SLIM units in the Check menu.

- Smooth maintenance
- Request code

These options are available only on the Mr. SLIM units. Refer to the indoor unit Installation Manual for details.

(7) Diagnostic function

Error history of each unit can be checked via the remote controller.

[Button operation]

① Select "Self check" from the Diagnosis menu, and press the SELECT button to view the Self check screen.

<Mr. SLIM>

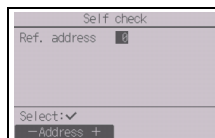

<CITY MULTI>

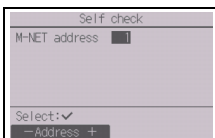

② With the F1 or F2 button, enter the refrigerant address (Mr. SLIM) or the M-NET address (CITY MULTI), and press the SELECT button.

③ Error code, unit number, attribute, and indoor unit demand signal ON/OFF status at the contact (CITY MULTI only) will appear. "-" will appear if no error history is available.

<Mr. SLIM>

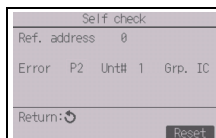

<CITY MULTI>

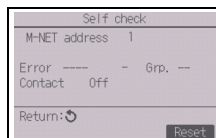
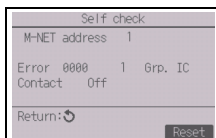

When there is no error history

[Resetting the error history]

- ① Press the F4 button (Reset) on the screen that shows the error history. A confirmation screen will appear asking if you want to delete the error history.

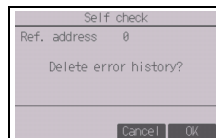

- ② Press the F4 button (OK) to delete the error history. If deletion fails, "Request rejected" will appear, and "Unit not exist" will appear if no indoor units that are correspond to the entered address are found.

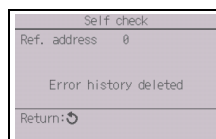

(8) Changing the maintenance password

[Button operation]

- ① Select "Maintenance password" on the Others menu, and press the SELECT button to bring up the screen to enter a new password.
- ② Move the cursor to the digit you want to change with the F1 or F2 button, and set each digit to the desired number (0 through 9) with the F3 or F4 button.
- ③ Press the SELECT button to save the new password.
- ④ A confirmation screen will appear asking if you want to change the maintenance password. Press the F4 button (OK) to save the change. Press the F3 button (Cancel) to cancel the change.

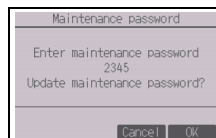
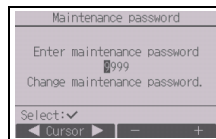

- ⑤ "Changes saved" will appear when the password is updated.
- ⑥ Press the MENU button to return to the Service menu or press the RETURN button to go back to the "Maintenance password" screen.

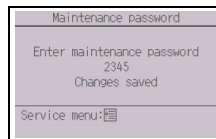

(9) Remote controller information

The following information of the remote controller in use can be checked.

- Model name
- Software version
- Serial number

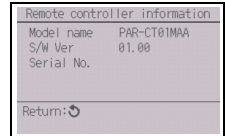

[Button operation]

- ① Select "Others" from the Service menu.
- ② Select "Remote controller information".

12 Remote controller check

When the remote controller does not work properly, use the remote controller checking function to troubleshoot the problem.

- (1) Check the remote controller display and see if anything is displayed (including lines). Nothing will appear on the remote controller display if the correct voltage (8.5-12 VDC) is not supplied to the remote controller. If this is the case, check the remote controller wiring and indoor units.

[Button operation]

- ① Select "Remote controller check" from the Diagnosis menu, and press the SELECT button to start the remote controller check and see the check results. To cancel the remote controller check and exit the Remote controller check menu screen, press the MENU or the RETURN button. The remote controller will not reboot itself.

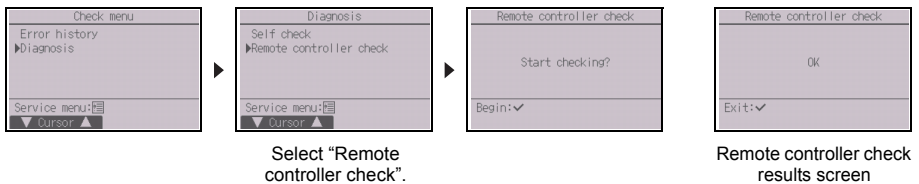

OK: No problems are found with the remote controller. Check other parts for problems.

E3, 6832: There is noise on the transmission line, or the indoor unit or another remote controller is faulty. Check the transmission line and the other remote controllers.

NG (ALL0, ALL1): Send-receive circuit fault. Remote controller needs replacing.

ERC: The number of data errors is the discrepancy between the number of bits in the data transmitted from the remote controller and that of the data that was actually transmitted over the transmission line. If data errors are found, check the transmission line for external noise interference.

- ② If the SELECT button is pressed after the remote controller check results are displayed, remote controller check will end, and the remote controller will automatically reboot itself.

Système de contrôle CITY MULTI
et Climatiseurs Mitsubishi Mr. SLIM

Télécommande tactile MA

PAR-CT01MAA-PB

PAR-CT01MAA-SB

PAR-CT01MAA-S

PAR-CT01MAR-PB

PAR-CT01MAR-SB

Manuel d'installation



Pour distribution aux distributeurs et aux sous-traitants

LL

Ce manuel d'installation décrit comment installer la Télécommande tactile MA en vue de son utilisation avec le Système de climatisation de bâtiment Mitsubishi, les unités intérieures de climatiseurs CITY MULTI de type extension directe (type « -A » et ultérieurs), et les climatiseurs autonomes Mitsubishi Mr. SLIM.



Assurez-vous de lire ce manuel d'installation et les fichiers sur le CD-ROM fourni avec la Télécommande tactile avant de procéder à l'installation. Le non-respect de cette prescription peut entraîner des dommages pour les appareils.

Reportez-vous aux fichiers sur le CD-ROM fourni avec la Télécommande tactile pour les informations qui ne figurent pas dans ce livret. Si les fichiers sont illisibles, veuillez contacter votre revendeur. Pour des informations sur le câblage et l'installation des climatiseurs, reportez-vous au manuel d'installation.

Après l'installation, remettez ce manuel aux utilisateurs.

1 Consignes de sécurité

- Lisez attentivement les consignes de sécurité ci-après avant de procéder à l'installation.
- Respectez scrupuleusement ces consignes pour assurer votre sécurité.

 AVERTISSEMENT	Signale un risque de blessure grave, voire mortelle.
 ATTENTION	Signale un risque de blessure grave ou de dommage matériel.

- Après avoir lu ce manuel, remettez-le à l'utilisateur final pour qu'il puisse le consulter en cas de besoin.
- Conservez ce manuel pour pouvoir le consulter en cas de besoin. Il convient que ce manuel soit accessible aux personnes chargées de réparer ou de déplacer le contrôleur. Assurez-vous que le manuel est bien transmis à tout futur utilisateur final.

Seul un personnel qualifié est autorisé à réaliser les travaux électriques.

Précautions générales

AVERTISSEMENT

N'installez pas l'unité en un endroit où se trouvent de grandes quantités d'huile, de vapeur, de solvants organiques ou de gaz corrosifs tels du gaz sulfurique ou encore là où sont fréquemment utilisés des aérosols ou des solutions acides/alcalines. Ces substances peuvent affecter les performances de l'unité ou provoquer la corrosion de certains de ses composants, ce qui peut donner lieu à des défauts de fonctionnement, des dégagements de fumée ou même une électrocution ou un incendie.

Ne lavez pas le contrôleur avec de l'eau ou tout autre liquide afin de prévenir tout risque de court-circuit, de fuite électrique, d'électrocution, de dysfonctionnement, de fumée ou d'incendie.

N'utilisez pas les commutateurs/boutons ou d'autres parties électriques avec les mains mouillées afin de prévenir tout risque d'électrocution, de dysfonctionnement, de fumée ou d'incendie.

Pour éviter tout risque de blessure ou d'électrocution, éteignez le contrôleur et coupez l'alimentation électrique avant de le nettoyer, de l'examiner ou avant toute opération d'entretien de celui-ci.

Pour éviter tout risque de lésion ou d'électrocution, éteignez le contrôleur et couvrez-le avant de pulvériser un quelconque produit chimique dans l'environnement de celui-ci.

Pour prévenir tout risque de blessure, tenez les enfants éloignés pendant l'installation, l'inspection ou la réparation de l'unité.

Installez correctement toutes les protections requises pour protéger le contrôleur contre l'humidité et la poussière. L'accumulation de poussière et d'eau peut provoquer des électrocutions, de la fumée ou un incendie.

ATTENTION

Ne touchez pas l'écran tactile, les commutateurs ou les boutons avec un objet pointu ou tranchant afin de prévenir tout risque d'électrocution ou de dysfonctionnement.

Pour prévenir tout risque d'endommager le contrôleur, ne pulvérisez pas d'insecticide ou tout autre aérosol inflammable directement dessus.

Évitez le contact avec les bords tranchants de certaines parties afin de prévenir tout risque de blessure et d'électrocution.

Pour prévenir tout risque de blessure, portez un équipement de protection lors de toute intervention sur le contrôleur.

Contactez votre revendeur pour la mise au rebut du contrôleur.

N'exercez pas une force excessive sur les parties en verre pour éviter qu'elles se brisent et provoquent des blessures.

Pour prévenir tout risque d'incendie ou d'explosion, ne placez pas de matériaux inflammables et ne pulvérisez pas de substances inflammables dans l'environnement du contrôleur.

Précautions pendant l'installation

AVERTISSEMENT

N'installez pas l'unité dans un endroit où peut se produire une fuite de gaz inflammable. Si du gaz inflammable s'accumule autour de l'unité, il peut s'enflammer et provoquer un incendie ou une explosion.

Prenez des mesures de sécurité appropriées contre les tremblements de terre pour éviter que le contrôleur provoque des blessures.

Mettez les matériels d'emballage au rebut conformément à la réglementation. Les enfants risquent de s'étouffer avec les sachets en plastique.

Pour prévenir tout risque de blessure, installez le contrôleur sur une surface plane suffisamment solide pour supporter son poids.

ATTENTION

Pour prévenir tout risque de court-circuit, de fuite électrique, d'électrocution, de dysfonctionnement, de fumée ou d'incendie, n'installez pas le contrôleur en un endroit exposé à l'eau ou à la condensation.

Le contrôleur doit être installé par du personnel qualifié en suivant les instructions décrites dans le Manuel d'installation. Une installation incorrecte peut être la cause d'une électrocution ou d'un incendie.

Installez le boîtier supérieur dans le boîtier inférieur jusqu'à ce que vous entendiez un clic d'enclenchement.

Quand vous fixez le couvercle et le boîtier supérieur au boîtier inférieur, poussez-les jusqu'à ce qu'ils s'enclenchent en place. S'ils ne sont pas correctement verrouillés en place, ils peuvent tomber, et provoquer des blessures, des dommages au contrôleur, ou des dysfonctionnements.

Précautions pendant le câblage

AVERTISSEMENT

Pour prévenir tout risque de dommage au contrôleur, de dysfonctionnement, de dégagement de fumée ou d'incendie, ne branchez pas le câble d'alimentation au bornier des signaux.

Fixez correctement les câbles en place et laissez assez de mou aux câbles pour ne pas exercer de contrainte sur les bornes. Des câbles mal connectés peuvent se casser, surchauffer, et provoquer de la fumée ou un incendie.

Pour prévenir tout risque de blessure et d'électrocution, coupez l'alimentation générale avant d'effectuer un travail électrique.

Tous les travaux électriques doivent être effectués par un électricien qualifié conformément à la réglementation et aux normes locales et en suivant les instructions décrites dans le Manuel d'installation.

Pour prévenir tout risque d'électrocution, installez un disjoncteur ainsi qu'un interrupteur à courant différentiel résiduel sur l'alimentation électrique. Pour prévenir tout risque d'électrocution, de fumée ou d'incendie, installez un disjoncteur pour chaque contrôleur.

Utilisez des disjoncteurs et fusibles correctement calibrés (disjoncteur, commutateur local <commutateur + fusible>, disjoncteur sans fusible). Les disjoncteurs à capacité de coupure supérieure à celle spécifiée peuvent provoquer un dysfonctionnement, une électrocution, un dégagement de fumée ou un incendie.

Pour prévenir tout risque de fuite électrique, de surchauffe, de dégagement de fumée ou d'incendie, utilisez des câbles de section appropriée pour le courant nominal spécifié.

Une mise à la terre appropriée doit être assurée par un électricien agréé. Ne raccordez pas le câble de mise à la terre à une conduite de gaz, à une arrivée d'eau, au paratonnerre ou au câble téléphonique. Une mise à la terre incorrecte peut être la cause d'une électrocution, d'un dégagement de fumée, d'un incendie ou d'un dysfonctionnement en raison d'interférences électromagnétiques.

ATTENTION

Pour réduire les risques d'électrocution, de court-circuit ou de dysfonctionnement, retirez toutes les chutes de fil et de gaine du bornier.

Pour prévenir tout risque de court-circuit, de fuite électrique, d'électrocution ou de dysfonctionnement, ne laissez pas les câbles entrer en contact avec les bords vifs du contrôleur.

Bouchez soigneusement les trous d'accès des câbles avec du mastic pour éviter toute condensation, infiltration d'eau et d'insectes qui pourrait provoquer des dysfonctionnements, une électrocution ou un incendie. L'infiltration d'eau et la formation de condensation à l'intérieur de l'unité peuvent endommager la carte de circuit imprimé.

Précautions pour le déplacement ou la réparation du contrôleur

AVERTISSEMENT

Seul un personnel qualifié doit être autorisé à réparer le contrôleur ou à le changer de place. N'essayez pas de démonter ou de modifier le contrôleur vous-même. Une installation ou une réparation non conforme peut entraîner des blessures, une électrocution ou un incendie.

ATTENTION

Pour réduire les risques d'électrocution, de court-circuit ou de dysfonctionnement, retirez toutes les chutes de fil et de gaine du bornier.

Précautions supplémentaires

Pour prévenir tout dommage à l'unité, utilisez des outils appropriés pour son installation, son inspection ou sa réparation.

Ce contrôleur est exclusivement destiné à être utilisé avec le Système de gestion d'immeuble de Mitsubishi Electric.

L'utilisation de ce contrôleur avec d'autres systèmes ou à d'autres fins peut entraîner des dysfonctionnements.

N'utilisez pas de benzène, de diluant ou d'abrasif chimique pour nettoyer le contrôleur afin d'éviter de le décolorer.

Pour nettoyer le contrôleur, essayez-le avec un chiffon doux imbibé d'un mélange d'eau et d'un détergent doux, rincez les restes de détergent avec un chiffon humide, puis essuyez l'eau avec un chiffon sec.

Protégez le contrôleur contre l'électricité statique pour éviter de l'endommager.

Prenez des dispositions appropriées contre les interférences électromagnétiques lorsque les climatiseurs sont installés dans des hôpitaux ou à proximité d'équipements de radiocommunication. Les onduleurs ainsi que les équipements médicaux à haute fréquence ou de communication sans fil et les générateurs d'énergie peuvent être la cause de dysfonctionnements du système de climatisation. Le système de climatisation peut également affecter le bon fonctionnement de ces types d'équipement en créant du bruit électrique.

Pour prévenir tout dysfonctionnement, n'attachez pas les câbles d'alimentation et de signaux ensemble et faites-les passer dans des chemins de câbles différents.

Laissez le circuit imprimé et son film de protection sur le boîtier.

Ne serrez pas trop les vis pour éviter d'endommager le contrôleur.

Utilisez un tournevis à tête plate avec une lame de 3-5 mm (1/8-7/32 pouce).

Ne tournez pas avec force le tournevis à tête plate en le rentrant dans la fente de verrouillage.

Pour prévenir toute déformation et dysfonctionnement, n'installez par la télécommande en un endroit directement exposé au soleil ou là où la température peut dépasser 40°C (104°F) ou chuter au-dessous de 0°C (32°F).

N'installez pas le contrôleur sur la porte du panneau de commande. Des vibrations ou des chocs subis par le contrôleur pourraient l'endommager ou le faire tomber.

Fixez le câble à l'aide d'un serre-fils.

N'utilisez pas de bornes à sertir pour raccorder les câbles au bornier.

Ce type de borne risque d'entrer en contact avec le circuit imprimé et de provoquer des dysfonctionnements, voire même d'endommager le cache du contrôleur.

Après avoir raccordé le connecteur, installez le boîtier supérieur de manière adéquate.

Si le câble électrique est endommagé, il doit être remplacé par le fabricant, son agent de service ou une personne de qualification similaire afin d'éviter tout risque.

Cet appareil n'est pas destiné à être utilisé par des personnes (enfants inclus) dont les capacités mentales, sensorielles ou physiques sont réduites, ou qui ne disposent pas de l'expérience et des connaissances requises, sauf si une personne responsable de leur sécurité assure leur surveillance ou leur formation dans le cadre de l'utilisation de l'appareil.

Les enfants doivent être surveillés de manière à ce qu'ils ne puissent pas jouer avec l'appareil.

Cet appareil est prévu pour être utilisé par des utilisateurs experts ou formés dans les magasins, l'industrie légère et les fermes ou pour une utilisation commerciale par des personnes non initiées.

Pour prévenir tout dommage au contrôleur, utilisez des outils appropriés pour son installation, son inspection ou sa réparation.

Pour éviter des dysfonctionnements, ne retirez pas le film de protection ou le circuit imprimé du boîtier.

N'installez pas le contrôleur sur la porte du panneau de commande. Des vibrations ou des chocs subis par le contrôleur pourraient l'endommager ou le faire tomber.

Ne percez pas de trous dans le cache pour éviter d'endommager le contrôleur.

Maintenez les câbles en place avec des serre-fils pour éviter qu'une force inappropriée ne soit appliquée au bornier et provoque des ruptures de câbles.

**AVERTISSEMENT**

Le CD-ROM fourni avec l'unité ne peut être lu qu'à partir d'un lecteur de CD ou de DVD. N'essayez pas de lire ce CD-ROM sur un lecteur de CD audio car ceci pourrait endommager vos haut-parleurs et/ou porter atteinte à votre audition.

Votre ordinateur doit satisfaire aux exigences de configuration suivantes pour exécuter le logiciel de navigation des manuels.

[Ordinateur] Compatible PC/AT

[Processeur] Core2 Duo 1,66 GHz minimum (Core2 Duo 1,86 GHz ou supérieur recommandé)

Pentium D 1,7 GHz minimum (Pentium D 3,0 GHz ou supérieur recommandé)

Pentium M 1,7 GHz minimum (Pentium M 2,0 GHz ou supérieur recommandé)

Pentium 4 2,4 GHz minimum (Pentium 4 2,8 GHz ou supérieur recommandé)

* Un processeur Core2 Duo ou supérieur est requis pour exécuter le logiciel de navigation des manuels sous Windows Vista ou une version ultérieure.

[RAM] Windows Vista ou version ultérieure : 1 Go minimum (2 Go minimum recommandé)

Windows XP : 512 Mo minimum (1 Go minimum recommandé)

[Espace disque] 1 Go minimum (espace disponible)

* Windows Vista ou version ultérieure : espace disponible sur le lecteur contenant le dossier Document

* Windows XP : espace disponible sur le lecteur contenant le dossier Mes documents

[Résolution] Affichage 800 × 600 SVGA minimum

[Système d'exploitation] Windows8/Pro/Enterprise (version Pro recommandée)

Windows7 Ultimate/Enterprise/Professional/Home Premium Service Pack1 (version Professional recommandée)

Windows Vista Ultimate/Business/Home Basic Service Pack1 (version Business recommandée)

Windows XP Professional/Home Edition Service Pack2 ou Service Pack3 (version Professional recommandée)

[Logiciels requis] Windows8 : Adobe Reader 11.0.2 ou version ultérieure (Windows Reader, installé par défaut sous Windows8, ne peut pas être utilisé.)

Windows7 : Adobe Reader 10.1.0 ou version ultérieure

Windows XP et Windows Vista : Adobe Reader 8.1.3 ou version ultérieure

* Logiciels d'affichage de fichiers PDF

« Windows », « Windows XP », « Windows Vista », « Windows7 » et « Windows8 » sont des marques déposées de Microsoft Corporation.

« Adobe Reader » et « Adobe Acrobat » sont des marques déposées d'Adobe Systems Incorporated.

« Core2 Duo » et « Pentium » sont des marques déposées d'Intel Corporation.

3 Nomenclature des composants et pièces fournies

Les pièces suivantes sont incluses dans le coffret.

Nomenclature	Qté	Apparence
Télécommande (boîtier supérieur)	1	Figure de droite *1
Télécommande (boîtier inférieur)	1	Figure de droite *2
Vis à tête ronde fente en croix M4x30	2	*3
Vis à bois 4,1x16 (pour montage direct sur le mur)	2	*3
Manuel simplifié	1	
CD-ROM (ce manuel) Manuel d'utilisation et Manuel d'installation	1	

Boîtier supérieur *1 Boîtier inférieur *2

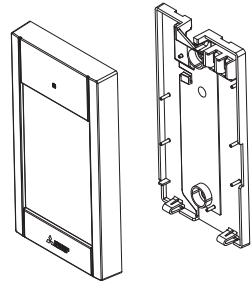

*3 Filetage métrique ISO

*4 Le câble de la télécommande n'est pas inclus.

4 Pièces à fournir sur le site/Outils nécessaires

(1) Pièces à fournir sur le site

Les pièces suivantes sont des pièces à fournir sur le site.

Nomenclature	Qté	Remarques
Boîtier de connexion simple	1	Non nécessaire pour installation directe sur le mur
Conduit métallique à paroi mince	Nécessaire	
Écrou de blocage et presse-étoupe	Nécessaire	
Chemin de câble	Nécessaire	Nécessaire pour faire passer le câble de la télécommande le long d'un mur
Mastic	Raisonné	
Boulon d'ancrage à gaine d'expansion	Nécessaire	
Câble de la télécommande (Utilisez un câble gainé à deux âmes de 0,3 mm ² (AWG22).)	Nécessaire	

Boîtier de connexion

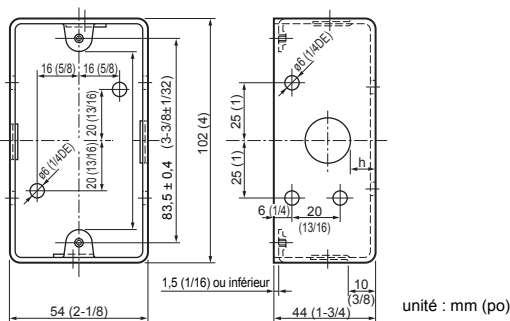

(2) Outils à fournir sur le site

- Tournevis à tête plate (largeur : 3-5 mm (1/8-7/32 pouce))
- Pince
- Outillage divers

5 Câblage de la ligne de transmission

Le câblage varie selon que la télécommande est reliée au système de contrôle CITY MULTI (type « -A » et ultérieurs) ou raccordé au climatiseur Mitsubishi Mr. SLIM (type de commande A). Le câblage dépend également de la configuration du système. Vérifiez le système utilisé.

1. Raccordement au système de contrôle CITY MULTI

Les chiffres (1) à (4) sur la figure correspondent aux éléments (1) à (4) du descriptif suivant.

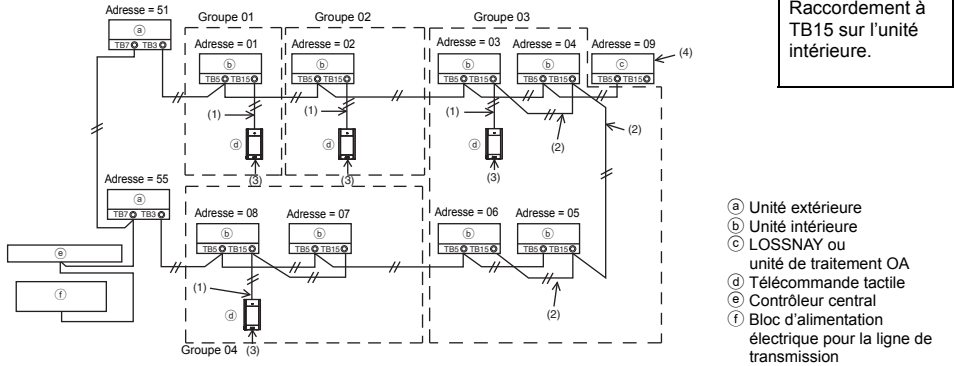

(1) Câblage de la télécommande

- Effectuez un branchement au bornier de la Télécommande MA (TB15) sur l'unité intérieure.
- Il n'y a pas de polarité à suivre pour le bornier. Effectuez un branchement au bornier sur le dessous de la télécommande.

(2) Fonctionnement de groupe (Groupes 03 et 04 ci-dessus)

- Interconnectez le bornier de la Télécommande MA (TB15) des unités intérieures que vous souhaitez faire fonctionner en tant que groupe et raccordez la Télécommande MA à ce point.
- Si la télécommande est associée au contrôleur de système comme le montre la figure ci-dessus, un réglage de groupe est alors nécessaire au niveau du contrôleur de système (contrôleur central sur la figure ci-dessus).

(3) Nombre de contrôleurs à distance pouvant être raccordés

- Une seule télécommande peut être raccordée au groupe composé d'unités intérieures.
- La Télécommande tactile MA peut être raccordée à d'autres contrôleurs du même type.

(4) Pour une synchronisation avec une unité de traitement LOSSNAY ou OA, effectuez les réglages suivants à l'aide de la télécommande. (Pour savoir comment établir une synchronisation, veuillez consulter la section 11 « Menu Service » (5) « Réglage LOSSNAY ».)

Configurez l'adresse de l'unité de traitement LOSSNAY ou OA ainsi que celle de l'ensemble des unités intérieures que vous souhaitez synchroniser.

(5) Longueur totale du câblage de la télécommande

- Le câblage de la Télécommande tactile MA peut s'étendre jusqu'à 70 m (229 pieds).

REMARQUE : lors de la synchronisation de la Télécommande MA avec une unité de traitement LOSSNAY ou OA, configurez toujours l'adresse de l'ensemble des unités intérieures du groupe ainsi que celle de l'unité de traitement LOSSNAY ou OA.

2. Raccordement au climatiseur Mitsubishi Mr. SLIM

Le câblage de la télécommande dépend de la configuration du système. Vérifiez la configuration du système. Procédez au câblage de la télécommande comme indiqué dans l'exemple ci-dessous. Les chiffres (1) à (3) de la figure correspondent aux éléments (1) à (3) du descriptif suivant.

- [1] Raccordement de la télécommande pour chaque système réfrigérant (Standard 1:1, double simultané, triple simultané, quadruple simultané)

Double simultané

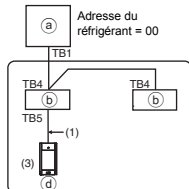

Raccordement à TB5 sur l'unité intérieure.

- [2] Lors de regroupements par système réfrigérant

Standard 1:1 Double simultané

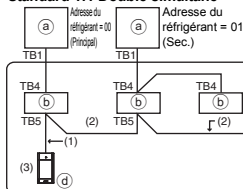

Triple simultané

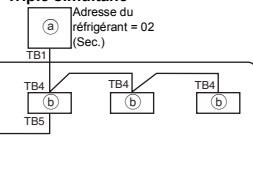

- (a) Unité extérieure
- (b) Unité intérieure
- (d) Télécommande tactile

* Configurez l'adresse du réfrigérant à l'aide des commutateurs dip de l'unité extérieure. (Pour plus d'informations, veuillez vous reporter au manuel d'installation de l'unité extérieure.)

* Toutes les unités intérieures entourées de la manière suivante sont contrôlées en tant que groupe.

(1) Câblage de la télécommande

- Effectuez un branchement à l'unité intérieure TB5 (bornier de la télécommande). (Il n'y a pas de polarité à suivre pour le bornier.)
- Pour un type multi simultané, raccordez toujours la télécommande à l'unité intérieure disposant de la plupart des fonctions (vitesse du vent, vanne, volet, etc.) lorsque vous mélangez différents types d'unités intérieures.

(2) Lors de regroupements par système réfrigérant

- Établissez des groupes à l'aide du câblage de la télécommande. Raccordez la télécommande à n'importe quelle unité intérieure de chacun des systèmes réfrigérants que vous souhaitez regrouper.
- Lorsque vous mélangez différents types d'unités intérieures dans un même groupe, raccordez toujours l'unité extérieure à l'unité intérieure disposant de la plupart des fonctions (vitesse du vent, vanne, volet, etc.), l'unité Principale (adresse du réfrigérant = 00). Par ailleurs, si l'unité Principale est le type multi simultané, veillez à toujours remplir les conditions énoncées au premier point (1).
- La Télécommande tactile MA peut commander jusqu'à 16 systèmes réfrigérants en un seul groupe.

(3) Une seule télécommande peut être raccordée à chaque groupe. La télécommande ne peut être associée à d'autres contrôleurs du même type.

(4) Longueur totale du câblage de la télécommande

- Le câblage de la Télécommande tactile MA peut s'étendre jusqu'à 150 m (492 pieds).

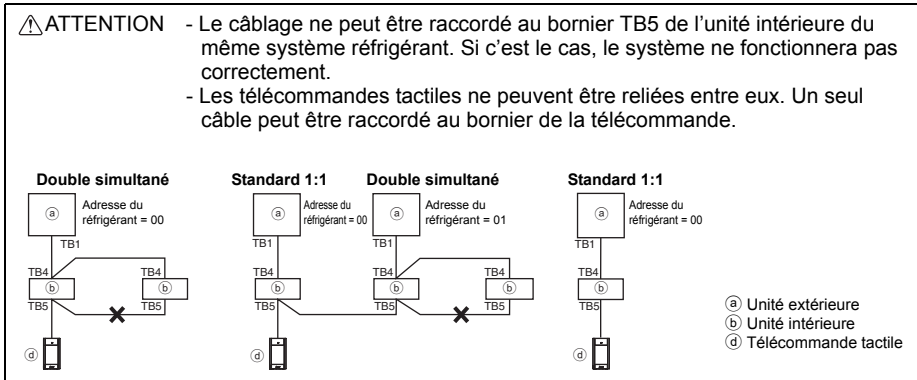

6 Installation

Cette télécommande est prévue pour une installation murale. Il peut être installé dans le boîtier de connexion ou directement sur le mur. Lorsque vous effectuez une installation directe sur un mur, les fils peuvent être passés par l'arrière ou sur le dessus de la télécommande.

(1) Choix d'un site d'installation

Installez la télécommande (boîtier de connexion) sur le site dans un endroit satisfaisant aux conditions suivantes.

- (a) Pour une connexion à l'unité intérieure avec un panneau Auto descendant, un endroit où quelqu'un puisse vérifier le fonctionnement du panneau Auto descendant de l'unité intérieure pendant qu'il utilise la télécommande. (Reportez-vous au manuel d'utilisation de l'unité intérieure pour savoir comment utiliser le panneau Auto descendant.)

(b) Une surface plane

(c) Un endroit où la télécommande peut mesurer la température interne exacte

Les capteurs de surveillance de la température intérieure sont situés sur l'unité intérieure et sur la télécommande. Quand la température est surveillée avec le capteur de la télécommande, le capteur intégré à la télécommande surveille la température de la pièce. Lorsque vous utilisez le capteur de la télécommande, suivez les instructions ci-dessous.

- Pour surveiller la température intérieure exacte, installez la télécommande à l'écart de la lumière directe du soleil, des sources de chaleur, et de la sortie d'air du climatiseur.
- Installez la télécommande dans un endroit qui permette au capteur de mesurer une température représentative de celle de la pièce.
- Installez la télécommande au endroit où aucun fil ne passe à proximité du capteur de température du contrôleur. (Si des fils passent à proximité, le capteur ne peut pas mesurer exactement la température intérieure.)

Important

■ Des écarts entre la température intérieure mesurée sur le mur et la température intérieure effective peuvent être constatés.

Si l'une des conditions suivantes se produit, il est recommandé d'utiliser le capteur de l'unité intérieure.

- L'air généré n'atteint pas facilement le mur où la télécommande est installée à cause d'une mauvaise distribution du flux d'air.
- Il existe une grande différence entre la température du mur et la température intérieure effective.
- Le côté arrière du mur est directement exposé à l'air extérieur.

Remarque : quand la température change rapidement, il est possible qu'elle ne soit pas détectée avec précision.

N'installez pas le contrôleur dans un endroit où la différence entre la température de la surface de la télécommande et la température effective de la pièce est importante.

Si la différence de température est trop élevée, la température de la pièce peut ne pas être contrôlée correctement.

Afin de réduire le risque de dysfonctionnement, veuillez ne pas installer le contrôleur dans un endroit où il pourrait être en contact avec de l'eau ou de l'huile, ou au sein d'un environnement favorable à la corrosion ou à la condensation.

Pour prévenir toute déformation et dysfonctionnement, n'installez pas la télécommande en un endroit directement exposé au soleil ou là où la température peut dépasser 40°C (104°F) ou chuter au-dessous de 0°C (32°F).

Afin de réduire le risque de dysfonctionnement ou d'endommager le contrôleur, évitez d'installer celui-ci sur une surface conductrice d'électricité comme une feuille métallique non peinte.

Reportez-vous à l'un des manuels suivants pour le réglage du capteur de température : Manuel d'Installation d'unité intérieure pour CITY MULTI ; ce manuel pour Mr. SLIM.

(2) Espace d'installation

Quelle la télécommande soit installée dans le boîtier de connexion ou directement sur le mur, veuillez laisser un espace autour du contrôleur comme indiqué sur la figure suivante. Il ne sera pas facile de retirer le contrôleur si l'espace est insuffisant.

Laissez également un espace adéquat devant la télécommande pour faciliter son utilisation.

Dimensions externes de la télécommande

Espace minimum requis autour de la télécommande

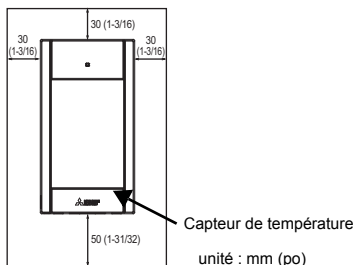

(3) Travaux d'installation

Le contrôleur peut être installé dans le boîtier de connexion ou directement sur le mur. Effectuez l'installation adéquatement selon la méthode d'installation.

① Percez un trou dans le mur.

■ Installation avec un boîtier de connexion

- Percez un trou dans le mur, et installez le boîtier de connexion sur le mur.
- Raccordez le boîtier de connexion au conduit.

■ Installation directe sur le mur

- Percez un trou dans le mur, et passez le câble à travers le trou.

② Boucher le trou d'accès du câble avec du mastic.

■ Installation avec un boîtier de connexion

- Boucher le trou d'accès du câble de la télécommande, à la jointure entre le boîtier de connexion et le conduit, avec du mastic.

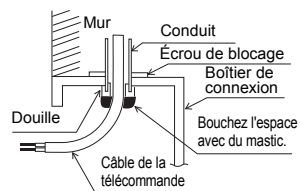

Pour prévenir tout risque d'électrocution, de dysfonctionnement ou d'incendie, comblez l'espace entre les câbles et les trous d'accès des câbles avec du mastic.

③ Préparation du boîtier inférieur de la télécommande.

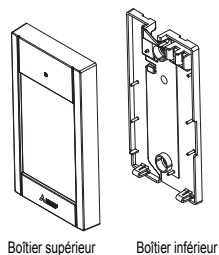

④ Raccordement du câble de la télécommande au bornier sur le boîtier inférieur.

Pour raccorder correctement le bornier, retirez la gaine du câble de la télécommande comme indiqué sur la figure ci-dessous. Fixez le câble de la télécommande en vous assurant que la partie dénudée du câble rentre dans le boîtier.

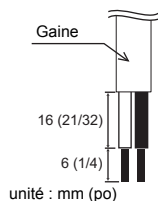

Insérez la partie non dénudée du câble dans le boîtier et fixez ce dernier.

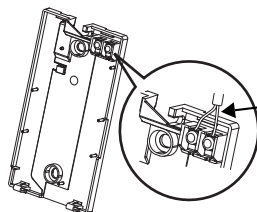

Connectez le câble.
(non polarisé)

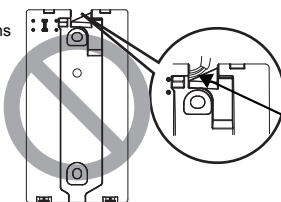

Aucun câble à deux
âmes ne doit être visible
à l'arrière.

■ Installation directe sur le mur

- Bouchez le trou par lequel le câble a été passé avec du mastic.

Pour réduire les risques d'électrocution, de court-circuit ou de dysfonctionnement, retirez toutes les chutes de fil et de gaine du bornier.

Important

N'utilisez pas de bornes à sertir pour raccorder les câbles au bornier. Ce type de borne risque d'entrer en contact avec le circuit imprimé et de provoquer des dysfonctionnements, voire même d'endommager le cache du contrôleur.

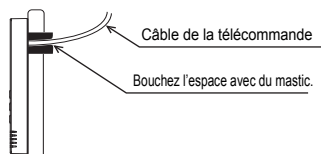

Faites passer le câble
derrière de la télécommande.

5 Installation du boîtier inférieur.

Assurez-vous de fixer le boîtier inférieur à deux endroits.

■ Installation avec un boîtier de connexion

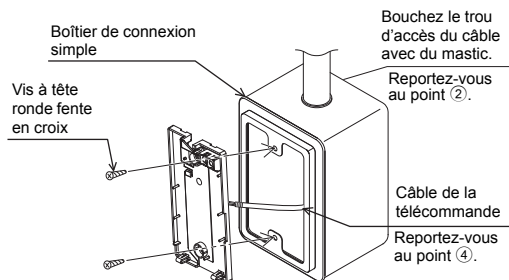

■ Installation directe sur le mur

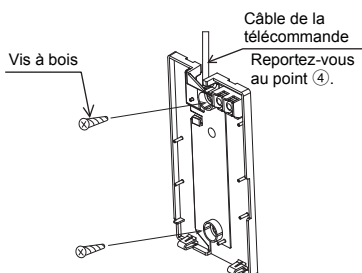

Important

Ne serrez pas trop les vis pour éviter de déformer et d'endommager le boîtier inférieur.

Ne percez pas de trous dans le boîtier inférieur pour éviter de l'endommager.

6 Découpage du trou d'accès du câble.

■ Installation directe sur le mur (lorsque l'on fait passer le câble le long du mur)

- Découpez la partie peu épaisse sur le couvercle (indiquée par la zone grisée sur la figure de droite) avec une pince.
- Enfilez le câble dans ce trou d'accès en le faisant passer par la rainure située derrière le boîtier inférieur.

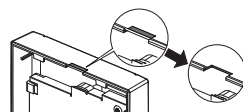

Avertissement

Retirez le couvercle du boîtier supérieur avant de couper un orifice d'accès pour le câble, afin d'éviter d'endommager la carte de circuit imprimé.

Remarque : vous risquez d'endommager le circuit imprimé si vous le touchez accidentellement lors du découpage d'un orifice d'accès pour le câble.

7 Raccordement du connecteur au boîtier supérieur.

Raccordez le connecteur du boîtier inférieur à la prise du boîtier supérieur.

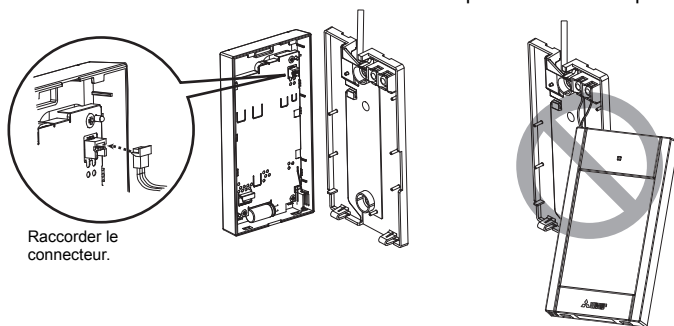

Raccorder le connecteur.

Important

Pour éviter des dysfonctionnements, ne retirez pas la feuille de protection ou le circuit imprimé du boîtier supérieur.

Pour éviter une rupture du câble et des dysfonctionnements, ne laissez pas le boîtier supérieur du contrôleur pendre au bout du câble comme indiqué sur la figure ci-dessus.

8 Insertion des câbles dans le serre-fils.

Important

Maintenez les câbles en place avec le serre-fils pour éviter qu'une force inappropriée ne soit appliquée au bornier et provoque des ruptures de câbles.

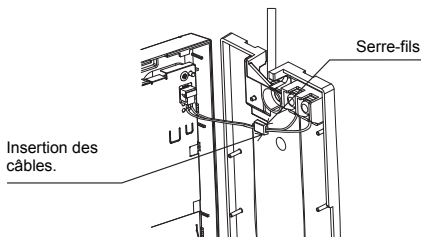

9 Installation du boîtier supérieur sur le boîtier inférieur.

Le dessus du boîtier supérieur comporte deux pattes de montage.

Accrochez ces pattes sur le boîtier inférieur, et encliquez pour mettre le boîtier supérieur en place. Vérifiez que le boîtier est installé solidement et n'est pas décollé du fond.

Important

Lorsque vous fixez le boîtier supérieur au boîtier inférieur, poussez-le jusqu'à ce que les deux s'enclenchent en place. S'ils ne sont pas correctement verrouillés en place, ils peuvent tomber, et provoquer des blessures, des dommages au contrôleur, ou des dysfonctionnements.

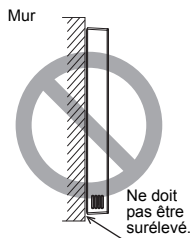
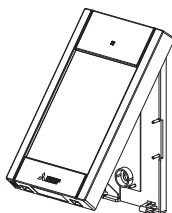

■ Installation directe sur le mur (lorsque l'on fait passer le câble le long du mur)

- Enfilez le câble dans le trou d'accès en haut de la télécommande.
- Bouchez la partie évidée du couvercle avec du mastic.
- Utilisez un chemin de câble.

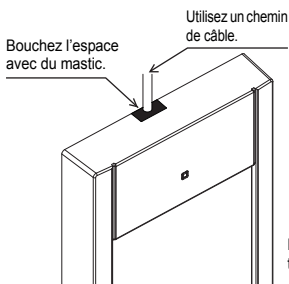

Enfilez le câble à travers le dessus de la télécommande.

- **Désinstallation du boîtier supérieur**

- ① Désinstallation du boîtier supérieur

Insérez un tournevis à tête plate avec une largeur de lame de 3-5 mm (1/8-7/32 pouce) dans les fentes de verrouillage sur le dessous de la télécommande et soulevez-les. Tirez ensuite le boîtier supérieur vers le haut.

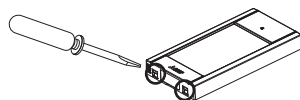

■ **Lors de l'expédition d'usine, une feuille de protection est posée sur l'interface d'utilisation de la face avant. Enlevez la feuille de protection de l'interface d'utilisation avant l'usage.**

Important

Pour éviter d'endommager le boîtier du contrôleur, ne forcez pas pour faire tourner le tournevis à tête plate lorsque sa pointe est insérée dans la fente.

N'insérez pas trop profondément le tournevis à tête plate, vous pourriez endommager le circuit imprimé.

Afin d'éviter d'endommager le boîtier du contrôleur, utilisez un tournevis à tête plate avec une lame de 3-5 mm (1/8-7/32 pouce).

7 Fonction des boutons de la télécommande

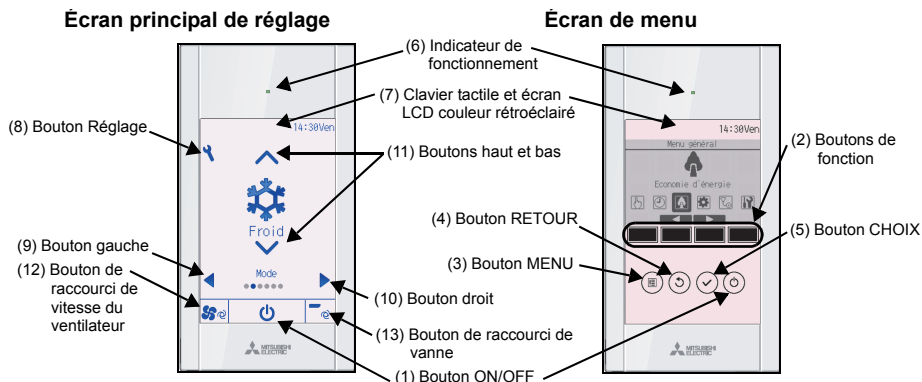

(1) Bouton ON/OFF

Permet d'activer/désactiver l'unité intérieure.

(2) Boutons de fonction

Permet de sélectionner le mode de fonctionnement ou de régler la température et la vitesse du ventilateur sur l'Écran principal de réglage. Permet de sélectionner des éléments sur les autres écrans.

(3) Bouton MENU

Permet d'ouvrir le Menu général.

(4) Bouton RETOUR

Permet de revenir à l'écran précédent.

(5) Bouton CHOIX

Permet d'accéder à l'écran de réglage ou d'enregistrer les réglages.

(6) Indicateur de fonctionnement

Reste allumé pendant le fonctionnement normal de l'appareil. Clignote au démarrage et lorsqu'une erreur survient.

(7) Clavier tactile et écran LCD couleur rétroéclairé

Affichage matriciel. Lorsque le rétro-éclairage est éteint, un simple contact permet d'activer celui-ci pendant une certaine durée qui varie suivant l'écran. L'activation du rétro-éclairage est maintenue par l'utilisation de n'importe quel bouton.

(8) Bouton Réglage

Permet d'ouvrir le Menu général. Lorsque le menu est verrouillé, il est nécessaire d'entrer un mot de passe administrateur.

(9) Bouton gauche

Permet de basculer d'un élément de réglage à l'autre dans l'ordre suivant : volet, ventilation, vanne, vitesse du ventilateur, mode de fonctionnement et température programmée.

(10) Bouton droit

Permet de basculer d'un élément de réglage à l'autre dans l'ordre suivant : température programmée, mode de fonctionnement, vitesse du ventilateur, vanne, ventilation et volet.

(11) Boutons haut et bas

Permet de modifier les contenus du réglage sélectionné ci-dessus avec (9) et (10).

(12) Bouton de raccourci de vitesse du ventilateur

Permet d'accéder directement à l'écran de réglage de la vitesse du ventilateur.

(13) Bouton de raccourci de vanne

Permet d'accéder directement à l'écran de réglage de vanne.

Appuyer sur le bouton Réglage permet d'ouvrir le Menu général comme illustré ci-après.

Menu Opération *1
 Menu Timer *1
 Menu Économie d'énergie *1
 Menu Réglages initiaux *2*3
 Menu Maintenance *1
 Menu Service *2*3

*1 Reportez-vous au manuel d'utilisation sur le CD-ROM pour plus d'informations.

*2 Décrit dans ce manuel.

*3 Si aucun bouton n'a été pressé pendant 10 minutes sur les écrans de réglages initiaux ou pendant 2 heures sur les écrans de service (10 minutes sur certains écrans), l'écran revient automatiquement sur l'Écran principal de réglage. Tous les réglages non enregistrés seront perdus.

Les éléments disponibles dans le menu varient suivant le modèle d'unité intérieure connecté. Pour les éléments non décrits dans les manuels fournis avec la Télécommande tactile MA, consultez les manuels accompagnant les unités de climatisation.

Remarque : un simple contact permet d'activer le rétro-éclairage lorsque celui-ci est désactivé.

Fonctionnement des boutons du Menu général

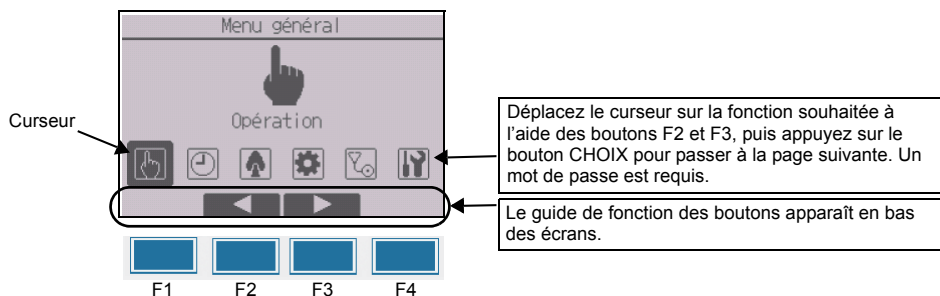

8 Mise sous tension

Vérifiez que la télécommande MA est correctement installée conformément aux instructions décrites dans le manuel d'installation et que l'installation des unités intérieures et extérieures est terminée avant de le mettre sous tension.

(1) Une fois allumé, l'écran suivant apparaît.

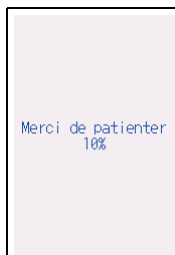

Démarrage normal (indication du pourcentage de progression)

Remarque : lors de la première mise sous tension, l'écran Sélection du langage apparaît. Reportez-vous à la partie « Menu de réglage de l'écran » de la section 10 (4). Sélectionnez la langue souhaitée. Le système ne démarrera pas si la langue n'est pas sélectionnée.

(2) Écran principal de réglage

L'Écran d'état apparaît après un démarrage réussi. Lorsque l'Écran d'état apparaît, un simple contact permettra d'afficher l'Écran principal de réglage dans deux modes différents : « Complet » et « Basic ». Reportez-vous à la section 10 « Réglages initiaux » pour plus d'informations sur la sélection du mode d'affichage. (Le réglage par défaut est « Complet ».)

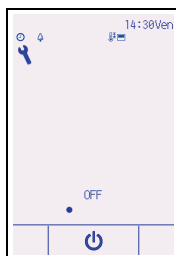

Écran principal de réglage en mode Complet (unité à l'arrêt)

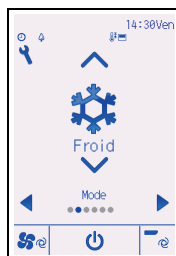

Écran principal de réglage en mode Complet (unité en fonctionnement)

Remarque : reportez-vous au manuel d'utilisation pour plus d'informations sur les icônes à l'écran.

9 Test fonctions

Remarque : un mot de passe maintenance est requis.

- (1) Lisez la section sur le test fonctions dans le manuel d'installation de l'unité intérieure avant d'exécuter ce test de fonctionnement.
- (2) Sur l'Écran principal de réglage, appuyez sur le bouton Réglage et sélectionnez Service> Test fonctions>Test fonctions.
- (3) Appuyez sur le bouton ON/OFF pour annuler le test fonctions, au besoin.
- (4) Reportez-vous au manuel d'installation de l'unité intérieure pour plus d'informations sur le test fonctions et sur la procédure de gestion des erreurs qui surviennent pendant un test fonctions.

Remarque : reportez-vous à la section 11 « Menu Service » pour plus d'informations sur le mot de passe de maintenance.

10 Réglages initiaux (Réglages de la télécommande)

Remarque : un mot de passe administrateur est requis.

Dans l'Écran principal de réglage, sélectionnez Menu général>Réglages initiaux, puis paramétrez la télécommande sur l'écran qui apparaît.

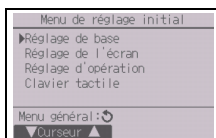

Menu réglage de base

- Horloge
- Heure d'été
- Mot de passe administrateur

Menu réglage d'opération

- Mode automatique

Menu de réglage de l'écran

- Écran principal de réglage
- Réglage des détails de l'affichage de la télécommande
- Luminosité
- Sélection du langage
- Design

Menu clavier tactile

(Reportez-vous au manuel d'utilisation.)

Remarque : le mot de passe administrateur initial est « 0000 ». Reportez-vous à la section (3) « Réglage du mot de passe administrateur » pour savoir comment modifier le mot de passe.

Menu réglage de base

- (1) Réglage de l'horloge

[Fonctionnement des boutons]

- ① Déplacez le curseur à l'emplacement souhaité avec le bouton F1 ou F2.
- ② Modifiez la date et l'heure avec le bouton F3 ou F4 et appuyez sur le bouton CHOIX pour enregistrer la modification. La modification apparaîtra dans l'affichage de l'horloge sur l'Écran d'état et l'Écran principal de réglage.



Remarque : le réglage de l'horloge est indispensable pour l'affichage de l'heure, le horloge hebdomadaire, le réglage du timer et l'historique des défauts. Assurez-vous de procéder au réglage de l'horloge lorsque l'unité est utilisée pour la première fois ou n'a pas été utilisée pendant une longue période.

Remarque : si un système donné ne possède aucun contrôleur de système, l'heure de l'horloge n'est pas corrigée automatiquement. Dans ce cas, corrigez l'heure de l'horloge régulièrement.

(2) Heure d'été

L'heure de début/fin de l'heure d'été peut être réglée. La fonction d'heure d'été sera activée selon les paramètres du réglage.

- Si un système donné possède un contrôleur de système, désactivez ce réglage pour conserver l'heure correcte.
- Au début et à la fin de l'heure d'été, le timer peut se déclencher deux fois ou ne pas se déclencher du tout.
- Cette fonction n'est pas opérationnelle si l'horloge n'a pas été réglée.

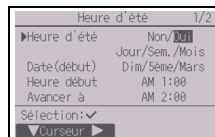

[Fonctionnement des boutons]

① La fonction d'heure d'été peut être activée/désactivée ou les heures de début/fin peuvent être réglées à l'aide des boutons F1 à F4.

• **Heure d'été**

Sélectionnez « Oui » pour activer l'heure d'été ou sélectionnez « Non » pour la désactiver.

• **Date(début)**

Réglez le jour de début de la semaine, le numéro de la semaine et le mois de l'heure d'été.

• **Heure début**

Réglez l'heure de début de l'heure d'été.

• **Avancer à**

Réglez l'heure à laquelle l'horloge doit être avancée.

• **Date(fin)** (2ème page)

Réglez le jour de fin de la semaine, le numéro de la semaine et le mois de l'heure d'été.

• **Heure de fin** (2ème page)

Réglez l'heure de fin de l'heure d'été.

• **Reculer à** (2ème page)

Réglez l'heure à laquelle l'horloge doit être reculée.

② Appuyez sur le bouton CHOIX pour enregistrer le réglage.

* Si « 5ème » est sélectionné comme numéro de semaine et qu'il n'existe pas de 5ème semaine dans le mois sélectionné de l'année, le réglage est considéré comme étant « 4ème ».

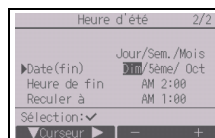

(3) Réglage du mot de passe administrateur

[Fonctionnement des boutons]

① Une fenêtre de saisie d'un nouveau mot de passe apparaît. Entrez un nouveau mot de passe et appuyez sur le bouton CHOIX.

② Appuyez sur le bouton F4 (OK) dans l'écran de confirmation de la modification du mot de passe pour enregistrer les modifications. Appuyez sur le bouton F3 (Annule) pour annuler la modification.

Remarque : le mot de passe administrateur initial est « 0000 ». Modifiez le mot de passe par défaut dès que nécessaire pour éviter tout accès non autorisé. Gardez le mot de passe à portée de main pour les utilisateurs qui en auraient besoin.

Remarque : si vous oubliez votre mot de passe administrateur, vous pouvez initialiser le mot de passe sur le mot de passe par défaut (« 0000 ») en appuyant sur le bouton F1 pendant dix secondes sur l'écran de réglage du mot de passe administrateur.

Remarque : le mot de passe administrateur est nécessaire pour paramétrer les éléments suivants.

- Réglage du timer
- Réglage du horloge hebdomadaire
- Réglage des économies d'énergie
- Réglage du mode silence de l'unité extérieure
- Réglage des limites
- Réglage Réduit de nuit
- Réglages initiaux

Consultez le manuel d'utilisation accompagnant la télécommande pour plus de détails sur le paramétrage de ces éléments.

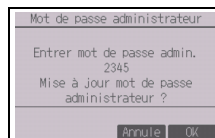
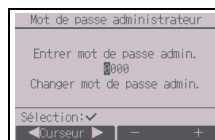

Menu de réglage de l'écran

(1) Réglage de l'écran principal de réglage

[Fonctionnement des boutons]

- 1 Déplacez le curseur sur « Complet/Basic » et utilisez le bouton F3 ou F4 pour sélectionner le mode d'affichage « Complet » ou « Basic ». (Le réglage par défaut est « Complet ».)
- 2 Déplacez le curseur sur « Explic. icônes » et utilisez le bouton F3 ou F4 pour sélectionner le mode d'affichage « Oui » ou « Non ». (Le réglage par défaut est « Oui ».)

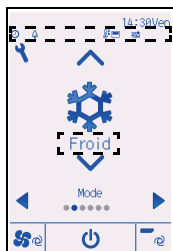
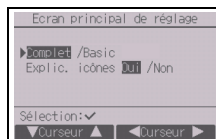

Exemple : Mode Complet
(Explication icônes activé)

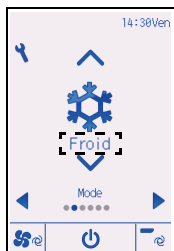

Exemple : Mode Basic
(Explication icônes activé)

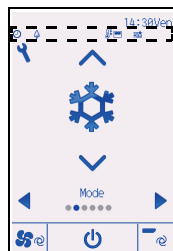

Exemple : Mode Complet
(Explication icônes désactivé)

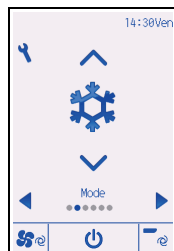

Exemple : Mode Basic
(Explication icônes désactivé)

Remarque : ce réglage n'est prévu que pour l'Écran principal de réglage. En mode Basic, les icônes indiquant l'état de contrôle sur les réglages du timer et du programme n'apparaissent pas à l'écran. Lorsque « Non » est sélectionné, l'explication des paramètres de réglage n'apparaît pas sur l'Écran principal de réglage.

(2) Réglage de l'affichage détails de la télécommande

Réglez les éléments relatifs à la télécommande, comme il vous convient.
Appuyez sur le bouton CHOIX pour enregistrer les modifications.



[1] Affichage horloge

[Fonctionnement des boutons]

- 1 Sélectionnez « Horloge » dans l'écran de réglage de l'affichage détails, puis appuyez sur le bouton F4 (Change) pour afficher l'écran de réglage de l'affichage de l'horloge.
- 2 Utilisez les boutons F1 à F4 pour sélectionner « Oui » (affichage) ou « Non » (aucun affichage) ainsi que le format approprié dans l'Écran s'état et l'Écran principal de réglage.
- 3 Enregistrez les réglages avec le bouton CHOIX. (Les réglages usine sont « Oui » (affichage) et le format « 24 h ».)



Affichage horloge : Oui (l'heure apparaît dans l'Écran d'état et l'Écran principal de réglage.)
Non (l'heure n'apparaît pas dans l'Écran d'état et l'Écran principal de réglage.)

Format d'affichage : format 24 h
format 12 h

Affichage AM/PM (en vigueur avec le format d'affichage 12 h) : AM/PM avant l'heure
AM/PM après l'heure

Remarque : le format d'affichage est également appliqué à l'affichage du réglage du timer et du programme.
L'heure est affichée comme suit.
Format 12 h : AM12:00 ~ AM1:00 ~ PM12:00 ~ PM1:00 ~ PM11:59
Format 24 h : 0:00 ~ 1:00 ~ 12:00 ~ 13:00 ~ 23:59

[2] Réglage de l'unité de température

[Fonctionnement des boutons]

Déplacez le curseur sur « Température » sur l'écran de réglage de l'affichage détails, puis sélectionnez la température souhaitée à l'aide du bouton F3 ou F4. (Le réglage par défaut est Centigrade (°C).)

- °C : la température est affichée en Celsius. La température est affichée en incréments de 0,5- ou 1- degrés, en fonction du modèle d'unités intérieures.
- °F : la température est affichée en Fahrenheit.
- 1°C : la température est affichée en centigrades dans des incréments de 1 degré.



[3] Affichage de la température de la pièce

[Fonctionnement des boutons]

Déplacez le curseur sur « Temp. Amb. » sur l'écran de réglage de l'affichage détails, puis sélectionnez le réglage souhaité à l'aide du bouton F3 ou F4.

(Le réglage par défaut est « Oui ».)

- Oui : la température ambiante apparaît sur l'Écran principal de réglage.
- Non : la température ambiante n'apparaît pas sur l'Écran principal de réglage.

Remarque : même si « Oui » est sélectionné, la température ambiante n'apparaît pas sur l'Écran principal de réglage en mode « Basic ».

[4] Réglage d'affichage du mode automatique (point de réglage simple)

[Fonctionnement des boutons]

Déplacez le curseur sur « Mode auto » sur l'écran de réglage de l'affichage détails, puis sélectionnez le mode souhaité à l'aide du bouton F3 ou F4. (Le réglage par défaut est « Oui ».)

- Oui : « Auto Froid » ou « Auto Chaud » apparaît lors du fonctionnement en mode automatique (point de réglage simple).
- Non : seul « Auto » apparaît en fonctionnement en mode automatique.

[5] Rétroéclairage

La durée du rétro-éclairage peut être réglée.

[Fonctionnement des boutons]

Déplacez le curseur sur « Rétroéclair. » sur l'écran de réglage de l'affichage détails, puis sélectionnez la durée souhaitée (5/10/20/30/60 secondes) à l'aide du bouton F4.

(Le réglage par défaut est « 30 » secondes.)

Remarque : ce réglage est configuré dans l'Écran d'état et l'Écran principal de réglage.

[6] Éclairage LED

L'éclairage LED peut être réglé sur « Oui » (marche) ou « Non » (arrêt). (Le réglage par défaut est « Oui ».)

Lorsque « Non » est sélectionné, le voyant LED ne s'allume pas, même pendant le fonctionnement normal de l'appareil.

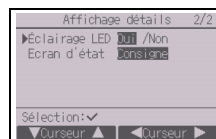

[7] Écran d'état

Paramétrez les réglages de la température à afficher dans l'Écran d'état.

[Fonctionnement des boutons]

Déplacez le curseur sur « Écran d'état » sur l'écran de réglage de l'affichage détails, puis sélectionnez le réglage souhaité à l'aide du bouton F4.

À chaque pression sur le bouton F4, vous basculerez vers les options suivantes : « Consigne », « Température Ambiante », « Masquer ».

(3) Luminosité

[Fonctionnement des boutons]

Sélectionnez le niveau de luminosité désiré pour l'écran LCD de la télécommande à l'aide des boutons F1 et F2.

Le bouton F4 permet de passer de MARCHE à ARRÊT (ou inversement) en Mode toujours allumé. Lorsque « ON » est sélectionné, le rétro-éclairage reste faiblement éclairé, même une fois le délai spécifié écoulé.

Remarque : ajustez le niveau de luminosité pour améliorer l'affichage dans différentes conditions d'éclairage ou dans différents lieux d'installation. Ce réglage ne peut pas améliorer l'affichage depuis toutes les directions.

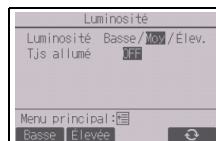

(4) Sélection du langage

[Fonctionnement des boutons]

Déplacez le curseur sur la langue souhaitée avec les boutons F1 à F4.

Appuyez sur le bouton CHOIX pour enregistrer le réglage.



(5) Réglage Design

La présentation de l'écran peut être réglée.

[Fonctionnement des boutons]

Sélectionnez l'option de couleur à l'aide du bouton F4.

- Couleur : vous choisissez la couleur de l'affichage.
- Blanc : affichage monochrome (à base de blanc)
- Noir : affichage monochrome (à base de noir)

Lorsque « Blanc » ou « Noir » est sélectionné, appuyez sur le bouton CHOIX. Lorsque « Couleur » est sélectionné, sélectionnez l'élément suivant à l'aide du bouton F1 ou F2 et définissez la couleur d'affichage souhaitée pour chacun d'eux.

- Intensité de couleur : définissez l'intensité de couleur à l'aide du bouton F3 ou F4. (Plage réglable : -90 à 89.)
- Motif : définissez la couleur à l'aide du bouton F4.
- Réglage couleur : à l'aide du bouton F4, sélectionnez « Caractère » ou « Arrière-plan » comme cible à laquelle la couleur est appliquée.



* Lors de l'expédition d'usine, ces éléments sont définis de la manière suivante.

	Option de couleur	Intensité de couleur	Motif	Réglage couleur
CT01MAA(R)-S, SB	Couleur	-70	1	Caractère
CT01MAA(R)-PB	Couleur	-90	2	Caractère

Menu réglage d'opération

(1) Réglage du mode automatique

[Fonctionnement des boutons]

L'utilisation ou non du mode automatique (point de réglage simple) ou automatique (points de réglage double) peut être sélectionnée en utilisant le bouton F3 ou F4. Ce réglage n'est valide que si les unités intérieures avec la fonction mode automatique sont connectées.

(Le réglage par défaut est « Oui ».)

Appuyez sur le bouton CHOIX pour enregistrer les modifications.

- Oui : vous pouvez sélectionner le mode automatique dans les réglages du mode de fonctionnement.
- Non : vous ne pouvez pas sélectionner le mode automatique dans les réglages du mode de fonctionnement.

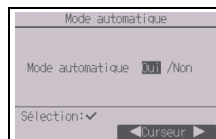

11 Menu Service

Remarque : un mot de passe maintenance est requis.

Dans l'Écran principal de réglage, appuyez sur le bouton Réglage et sélectionnez « Service » pour régler la maintenance.

Lorsque le menu Service est sélectionné, une fenêtre vous invitant à saisir le mot de passe apparaît. Pour entrer le mot de passe maintenance actuel (4 chiffres numériques), déplacez le curseur sur le chiffre à modifier à l'aide du bouton F1 ou F2, puis définissez chaque nombre (0 à 9) à l'aide du bouton F3 ou F4. Appuyez ensuite sur le bouton CHOIX.

Remarque : le mot de passe maintenance initial est « 9999 ». Modifiez le mot de passe par défaut dès que nécessaire pour éviter tout accès non autorisé. Gardez le mot de passe à portée de main pour les utilisateurs qui en auraient besoin.

Remarque : si vous oubliez votre mot de passe maintenance, vous pouvez initialiser le mot de passe sur le mot de passe par défaut (« 9999 ») en appuyant sur le bouton F1 pendant dix secondes sur l'écran de réglage du mot de passe maintenance.

Remarque : il peut s'avérer nécessaire d'arrêter les climatiseurs pour faire certains réglages. Il peut s'avérer impossible d'effectuer certains réglages lorsque le système est contrôlé de manière centralisée.

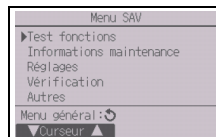
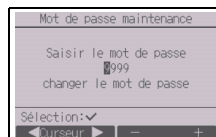

(1) Test fonctions (CITY MULTI et Mr. SLIM)

Sélectionnez « Test fonctions » dans le menu Service pour ouvrir le Menu test de fonctionnement.

- Test fonctions : sélectionnez cette option pour exécuter un test fonctions.
- Test pompe des condensats : sélectionnez cette option pour exécuter un test de la pompe des condensats sur l'unité intérieure.

Applicable uniquement au type d'unités intérieures qui prennent en charge la fonction Test fonctions.

Remarque : reportez-vous au manuel d'installation de l'unité intérieure pour plus d'informations sur le test fonctions.

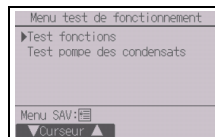

(2) Informations maintenance (CITY MULTI et Mr. SLIM)

Sélectionnez « Informations maintenance » dans le menu Service pour ouvrir le menu Données de maintenance. Reportez-vous au manuel d'installation de l'unité intérieure pour plus d'informations sur le paramétrage de ces réglages.

Remarque : vous pouvez paramétrer les réglages suivants depuis l'écran Données de maintenance.

- Enregistrement des noms de modèle et des numéros de série
Saisissez les noms de modèle et les numéros de série des unités extérieures et intérieures. Les informations saisies apparaissent sur l'écran Information défaut. Les noms de modèle peuvent comprendre jusqu'à 18 caractères et les numéros de série jusqu'à 8 caractères.
- Enregistrement des informations vendeur
Entrez le numéro de téléphone d'un vendeur. Les informations saisies apparaissent sur l'écran Information défaut. Le numéro de téléphone peut comprendre jusqu'à 13 caractères.
- Initialisation des informations de maintenance
Sélectionnez l'élément souhaité pour initialiser les réglages de nom de modèle, numéro de série et informations vendeur.

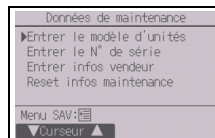

(3) Réglage des fonctions (CITY MULTI)

Paramétrez les réglages des fonctions des unités intérieures via de la télécommande, si nécessaire.

Sélectionnez « Réglage des fonctions » dans le menu Réglages pour ouvrir le menu Réglage des fonctions.

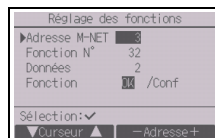

[Fonctionnement des boutons]

- ① L'écran Réglage des fonctions apparaît.
Appuyez sur le bouton F1 ou F2 pour déplacer le curseur vers l'un des éléments suivants : adresse M-NET, numéro de réglage des fonctions ou valeur de réglage. Appuyez ensuite sur le bouton F3 ou F4 pour modifier les réglages jusqu'à obtenir les réglages souhaités.
- ② Une fois les réglages terminés, appuyez sur le bouton CHOIX.
Un écran apparaît vous indiquant que le transfert des informations de réglages est en cours.
Pour vérifier les réglages actuels d'une unité donnée, entrez le réglage de son adresse M-NET et son numéro de réglage des fonctions, sélectionnez Conf pour la Fonction et appuyez sur le bouton CHOIX.
Un écran apparaît vous indiquant que la recherche des réglages est en cours. Une fois la recherche terminée, les réglages actuels apparaissent.
- ③ Lorsque les informations de réglages ont été envoyées, une confirmation d'envoi apparaît.
Pour effectuer des réglages supplémentaires, appuyez sur le bouton RETOUR pour revenir à l'écran présenté à l'étape ② (ci-dessus).
Définissez le numéro des fonctions pour d'autres unités intérieures en suivant les mêmes étapes.

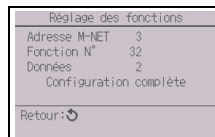
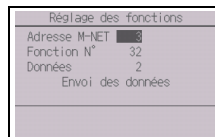

Remarque :

- reportez-vous au manuel d'installation de l'unité intérieure pour obtenir des informations sur les réglages usine des unités intérieures, les numéros de réglage des fonctions et les valeurs de réglage.
- veillez à noter le réglage de chaque fonction si l'un des réglages initiaux a été modifié après l'installation.

(4) Réglage des fonctions (Mr. SLIM)

Paramétrez les réglages des fonctions des unités intérieures via la télécommande, si nécessaire.

Sélectionnez « Réglage des fonctions » dans le Menu Réglages pour ouvrir le menu Réglage des fonctions.

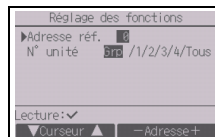

[Fonctionnement des boutons]

- ① Réglez les adresses de réfrigérant des unités intérieures et le nombre d'unités à l'aide des boutons F1 à F4, puis appuyez sur le bouton CHOIX pour valider le réglage actuel.
- ② Une fois la collecte de données terminée depuis les unités intérieures, les réglages actuels apparaissent en surbrillance. Les éléments qui ne sont pas en surbrillance indiquent qu'aucune fonction n'est réglée. L'aspect de l'écran varie en fonction du réglage « N° unité ».

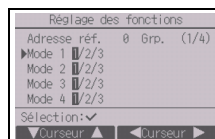

Éléments communs

- ③ Utilisez le bouton F1 ou F2 pour déplacer le curseur pour sélectionner la valeur de mode, puis modifiez-la à l'aide du bouton F3 ou F4.

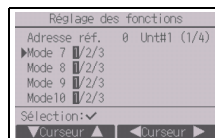

Éléments individuels
(Unités 1 à 4)

- ④ Une fois les réglages terminés, appuyez sur le bouton CHOIX pour transmettre les données de réglage de la télécommande aux unités intérieures.
- ⑤ Une fois la transmission terminée, l'écran Réglage des fonctions réapparaît.

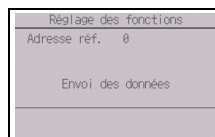

Remarque :

- paramétrez le réglage des fonctions indiqué dans le tableau 1 sur les unités Mr. SLIM au besoin.
- reportez-vous au manuel d'utilisation lorsqu'il est nécessaire de régler les réglages pour les unités CITY MULTI.
- le tableau 1 récapitule les options de réglage de chaque valeur de mode. Reportez-vous au manuel d'installation de l'unité intérieure pour plus d'informations sur les réglages initiaux, les valeurs de mode et les valeurs de réglage des unités intérieures.
- veillez à noter le réglage de chaque fonction si l'un des réglages initiaux a été modifié après l'installation.

Tableau 1. Options de réglage des fonctions

Valeur du mode	Mode	Réglages	Valeur du réglage	Nombre d'unités
01	Restauration automatique après panne d'alimentation électrique	Désactivation	1	Définissez « Grp » en tant que nombre d'unités. Ces réglages s'appliquent à toutes les unités intérieures connectées.
		Activation (quatre minutes d'attente sont requises après la restauration de l'alimentation.)	2	
02	Sélection de la thermistance (détection de la température intérieure)	Lecture de la température moyenne des unités intérieures en fonctionnement	1	
		Thermistance sur l'unité intérieure à laquelle la télécommande est connectée (fixation)	2	
		Capteur intégré à la télécommande	3	
03	Connexion LOSSNAY	Pas de connexion	1	
		Connexion (sans admission d'air extérieur par les unités intérieures)	2	
		Connexion (avec admission d'air extérieur par les unités intérieures)	3	
04	Tension d'alimentation	240 V	1	
		220 V, 230 V	2	
05	Mode automatique	Activation (l'unité atteint automatiquement un fonctionnement économique efficace.)	1	
		Désactivation	2	
07	Affichage témoin de filtre	100 heures	1	Définissez « 1, 2, 3, 4 ou Tous » en tant que nombre d'unités. Ces réglages s'appliquent à chaque unité intérieure. *Si « 1, 2, 3 ou 4 » est défini en tant que nombre d'unités, les réglages s'appliquent uniquement à l'unité intérieure spécifiée, indépendamment du nombre d'unités intérieures connectées (une à quatre unités). *Si « Tous » est défini en tant que nombre d'unités, les réglages s'appliquent à toutes les unités intérieures connectées, indépendamment du nombre d'unités intérieures connectées (une à quatre unités).
		2500 heures	2	
		Pas d'affichage	3	
08	Vitesse de ventilateur	Mode silence (ou standard)	1	
		Standard (ou plafond haut 1)	2	
		Plafond haut (ou plafond haut 2)	3	
09	Sortie	Quadri-directionnelle	1	
		Tri-directionnelle	2	
		Bi-directionnelle	3	
10	Pièces en option (filtre haute efficacité)	Non	1	
		Oui	2	
11	Vanne	Aucune vanne (ou réglage de vanne 3 effectif.)	1	
		Vanne équipée (réglage de vanne 1 effectif.)	2	
		Vanne équipée (réglage de vanne 2 effectif.)	3	

(5) Réglage LOSSNAY (CITY MULTI uniquement)

Ce réglage est requis uniquement lorsque le fonctionnement des unités CITY MULTI est synchronisé avec des unités LOSSNAY. Ce réglage n'est disponible que pour les unités Mr. SLIM. Vous pouvez effectuer les réglages de synchronisation de l'unité intérieure à laquelle la télécommande est connectée. (Vous pouvez également confirmer ou supprimer ces réglages.)

Remarque :

- utilisez le contrôleur central pour paramétrer les réglages s'il est connecté.
- pour synchroniser le fonctionnement des unités intérieures avec les unités LOSSNAY, veillez à synchroniser les adresses de TOUTES les unités intérieures du groupe et celle de l'unité LOSSNAY.

[Fonctionnement des boutons]

- ① Lorsque « Lossnay » est sélectionné dans le Menu Réglages, la télécommande commence automatiquement à rechercher les adresses LOSSNAY enregistrées de l'unité intérieure actuellement connectée.

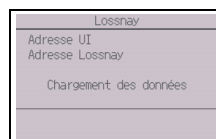

- ② Une fois la recherche terminée, l'adresse la plus petite des unités intérieures connectées à la télécommande et l'adresse de l'unité LOSSNAY synchronisée apparaissent. « -- » apparaît si aucune unité LOSSNAY n'est synchronisée avec les unités intérieures. Si aucun réglage ne doit être paramétré, appuyez sur le bouton RETOUR pour revenir au Menu Réglages.

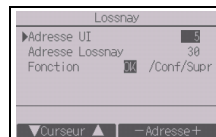

Pour régler la synchronisation LOSSNAY

- ③ Entrez les adresses de l'unité intérieure et de l'unité LOSSNAY à synchroniser à l'aide des boutons F1 à F4, sélectionnez « OK » sous « Fonction », puis appuyez sur le bouton CHOIX pour enregistrer les réglages. « Envoi des données » apparaît à l'écran. Si le réglage est terminé, « Réglage terminé » apparaît.

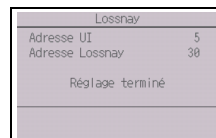
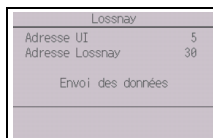

Pour rechercher l'adresse LOSSNAY

- ④ Entrez l'adresse de l'unité intérieure à laquelle la télécommande est connectée, sélectionnez « Conf » sous « Fonction », puis appuyez sur le bouton CHOIX. « Chargement des données » apparaît à l'écran. Si le signal est correctement reçu, l'adresse de l'unité intérieure et l'adresse LOSSNAY apparaissent. « -- » apparaît si aucune unité LOSSNAY n'est détectée. « L'unité n'existe pas » apparaît si aucune unité intérieure correspondant à l'adresse entrée n'est détectée.

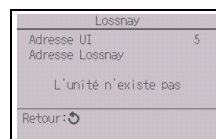
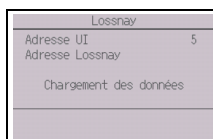

Pour supprimer le réglage de synchronisation

- ⑤ Pour supprimer le réglage de synchronisation entre l'unité LOSSNAY et les unités intérieures auxquelles la télécommande est connectée, entrez l'adresse des unités intérieures et l'adresse LOSSNAY à l'aide des boutons F1 à F4, sélectionnez « Supr » sous « Fonction », puis appuyez sur le bouton CHOIX. « Suppression » apparaît. L'écran revient à l'écran des résultats de la recherche une fois la suppression réussie. « L'unité n'existe pas » apparaît si aucune unité intérieure correspondant à l'adresse entrée n'est détectée. Si la suppression échoue, « Demande rejetée » apparaît à l'écran.

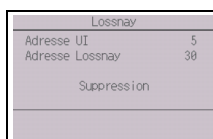

(6) Vérification

Sélectionnez « Vérification » dans le menu Service pour ouvrir l'écran Menu de vérification.

Le type de menu qui apparaît dépend du type d'unité intérieure connectée (CITY MULTI ou Mr. SLIM).

(Si une unité CITY MULTI est connectée, « Historique des défauts » apparaît dans le menu.)

<Mr. SLIM>

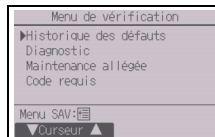

<CITY MULTI>

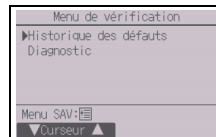

[Fonctionnement des boutons]

① Historique des défauts

Sélectionnez « Historique des défauts » dans le Menu de vérification, puis appuyez sur le bouton CHOIX pour afficher jusqu'à 16 enregistrements de l'historique des défauts. Quatre enregistrements sont présentés par page et le premier enregistrement sur la première page correspond à la dernière erreur enregistrée.

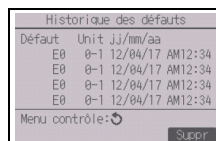

FL

[Suppression de l'historique des défauts]

Pour supprimer l'historique des défauts, appuyez sur le bouton F4 (Suppr) sur l'écran de présentation de l'historique des défauts. Un écran de confirmation apparaît vous invitant à confirmer la suppression de l'historique des défauts.

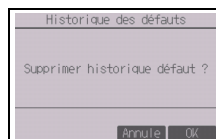

Appuyez sur le bouton F4 (OK) pour supprimer l'historique des défauts.

« Historique défaut supprimé » apparaît à l'écran. Appuyez sur le bouton RETOUR pour revenir à l'écran Menu de vérification.

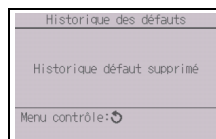

② Autres options du Menu de vérification (Mr. SLIM uniquement)

Les options suivantes sont également disponibles sur les unités Mr. SLIM dans le Menu de vérification.

- Maintenance allégée
- Code requis

Ces options ne sont disponibles que sur les unités Mr. SLIM. Reportez-vous au manuel d'installation de l'unité intérieure pour plus d'informations.

(7) Fonction de diagnostic

L'historique des défauts de chaque unité peut être contrôlé via la télécommande.

[Fonctionnement des boutons]

① Sélectionnez « Auto contrôle » dans le menu Diagnostic, puis appuyez sur le bouton CHOIX pour afficher l'écran Auto contrôle.

<Mr. SLIM>

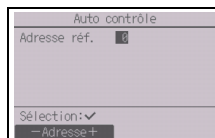

② À l'aide du bouton F1 ou F2, entrez l'adresse du réfrigérant (Mr. SLIM) ou l'adresse M-NET (CITY MULTI), puis appuyez sur le bouton CHOIX.

<CITY MULTI>



③ Le code défaut, le nombre d'unités, l'attribut et l'état MARCHE/ARRÊT du signal de demande d'unité intérieure sur le contact (CITY MULTI uniquement) apparaissent. « -- » apparaît si aucun historique des défauts n'est disponible.

<Mr. SLIM>

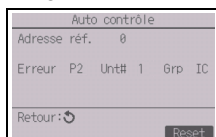

<CITY MULTI>



En l'absence d'historique des défauts

[Réinitialisation de l'historique des défauts]

① Appuyez sur le bouton F4 (Reset) sur l'écran de présentation de l'historique des défauts. Un écran de confirmation apparaît vous invitant à confirmer la suppression de l'historique des défauts.

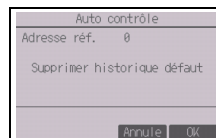

② Appuyez sur le bouton F4 (OK) pour supprimer l'historique des défauts. Si la suppression échoue, « Demande rejetée » apparaît à l'écran et « L'unité n'existe pas » apparaît si aucune unité intérieure correspondant à l'adresse entrée n'est détectée.



(8) Changement du mot de passe maintenance

[Fonctionnement des boutons]

① Sélectionnez « Mot de passe maintenance » dans le menu Autres, puis appuyez sur le bouton CHOIX pour ouvrir l'écran de saisie d'un nouveau mot de passe.

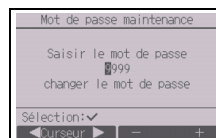

② Déplacez le curseur sur le chiffre à modifier à l'aide du bouton F1 ou F2, puis définissez chaque nombre (0 à 9) souhaité à l'aide du bouton F3 ou F4.

③ Appuyez sur le bouton CHOIX pour enregistrer le nouveau mot de passe.

④ Un écran de confirmation apparaît vous invitant à confirmer la modification du mot de passe maintenance. Appuyez sur le bouton F4 (OK) pour enregistrer la modification. Appuyez sur le bouton F3 (Annule) pour annuler la modification.

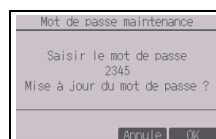

⑤ « Enregistrer les modifications » apparaît si le mot de passe est mis à jour.

⑥ Appuyez sur le bouton MENU pour revenir au menu Service ou appuyez sur le bouton RETOUR pour revenir à l'écran « Mot de passe maintenance ».

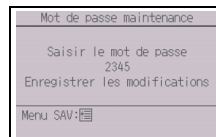

(9) Informations télécommande

Les informations suivantes au sujet de la télécommande utilisée peuvent être vérifiées.

- Type
- Version du logiciel
- Numéro de série

Informations télécommande	
Type	PAR-CT01MAA
S/W Ver	01.00
No série	
Retour: ↩	

[Fonctionnement des boutons]

- ① Sélectionnez « Autres » dans le menu Service.
- ② Sélectionnez « Informations télécommande ».

12 Vérification télécommande

Si la télécommande ne fonctionne pas correctement, utilisez la fonction de vérification télécommande pour résoudre le problème.

- (1) Vérifiez l'écran de la télécommande et si des informations s'affichent (y compris des lignes).
L'écran de la télécommande ne présente aucune information si la télécommande n'est pas correctement alimentée (tension de 8,5 à 12 V CC). Le cas échéant, vérifiez le câblage de la télécommande et les unités intérieures.

[Fonctionnement des boutons]

- ① Sélectionnez « Vérification télécommande » dans le menu Diagnostic, puis appuyez sur le bouton CHOIX pour démarrer la vérification télécommande et afficher les résultats de la vérification. Pour annuler la vérification télécommande et quitter l'écran du menu Vérification télécommande, appuyez sur le bouton MENU ou RETOUR. La télécommande ne redémarre pas tout seul.

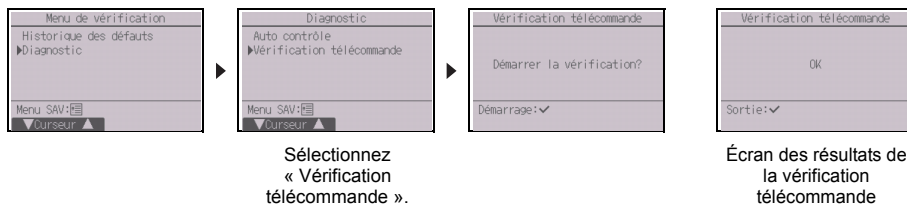

OK : aucun problème n'est détecté concernant la télécommande. Vérifiez les autres pièces.

E3, 6832 : ligne de transmission parasitée ou l'unité intérieure ou une autre télécommande est défectueuse. Vérifiez la ligne de transmission et les autres télécommandes.

NG (ALL0, ALL1) : défaillance du circuit de transmission. La télécommande doit être remplacée.

ERC : le nombre d'erreurs dans les données correspond à l'écart entre le nombre de bits des données transmises depuis la télécommande et celui des données réellement transmises sur la ligne de transmission. Si des erreurs dans les données sont détectées, vérifiez qu'il n'y a pas d'interférences électromagnétiques externes sur la ligne de transmission.

- ② Si vous appuyez sur le bouton CHOIX après l'affichage des résultats de la vérification télécommande, la vérification télécommande se termine et la télécommande redémarre automatiquement.

Sistema de control CITY MULTI
y aparatos de aire acondicionado Mitsubishi Mr. SLIM



Controlador remoto táctil MA

PAR-CT01MAA-PB

PAR-CT01MAA-SB

PAR-CT01MAA-S

PAR-CT01MAR-PB

PAR-CT01MAR-SB

Manual de instalación

Para ser entregado a distribuidores y contratistas

ES

Este manual de instalación describe cómo instalar el controlador remoto táctil MA para su uso con el sistema de aire acondicionado para edificios de Mitsubishi, las unidades interiores de aire acondicionado CITY MULTI de tipo expansión directa (tipos “-A” y posteriores) y los aparatos de aire acondicionado integrados Mitsubishi Mr. SLIM.

Lea este manual de instalación y los archivos del CD-ROM suministrados con este controlador remoto táctil antes de comenzar la instalación. Si no se siguen las instrucciones el equipo puede resultar dañado.



Si desea más información que no aparece en este folleto, consulte los archivos del CD-ROM suministrado con el controlador remoto táctil. Si no se pueden leer los archivos, póngase en contacto con su distribuidor.

Para obtener información sobre cómo montar el cableado e instalar las unidades de aire acondicionado, consulte el manual de instalación.

Después de la instalación, entregue este manual a los usuarios.

1 Precauciones de seguridad

- Antes de la instalación, lea detenidamente las siguientes precauciones de seguridad.
- Para garantizar la seguridad, siga detenidamente estas precauciones.

 ADVERTENCIA	Indica un riesgo de muerte o de lesiones graves.
 PRECAUCIÓN	Indica un riesgo de lesión seria o daños materiales.

- Una vez leído este manual, entrégueselo al usuario final para que lo pueda consultar en el futuro.
- Guarde este manual para futuras consultas y acuda a él cuando sea necesario. Este manual debe estar disponible para aquellos que reparen o desplacen el controlador. Asegúrese de que este manual llegue a los futuros usuarios.

Toda instalación eléctrica deberá realizarla personal cualificado.

Precauciones generales

ADVERTENCIA

No instale la unidad en un lugar donde haya grandes cantidades de aceite, vapor, disolventes orgánicos o gases corrosivos como el gas sulfúrico, o donde se usen frecuentemente soluciones ácidas, alcalinas o aerosoles. Estas sustancias pueden mermar el rendimiento de la unidad o hacer que ciertas partes de la unidad se corroan, lo que podría provocar descargas eléctricas, anomalías, humo o incendios.

Para reducir el riesgo de cortocircuitos, fugas de corriente, descargas eléctricas, anomalías, humo o incendios, no limpie el controlador con agua ni ningún otro líquido.

Para reducir el riesgo de descargas eléctricas, anomalías, humo o incendios, no toque los interruptores/botones ni ninguna otra parte eléctrica con las manos húmedas.

Para reducir el riesgo de lesiones o de descargas eléctricas, pare el funcionamiento del controlador y desconéctelo de la toma de corriente antes de limpiarlo, realizar labores de mantenimiento o revisarlo.

Para reducir el riesgo de lesiones o de descargas eléctricas, pare el funcionamiento del controlador y cúbralo antes de pulverizar cualquier producto químico a su alrededor.

Para reducir el riesgo de lesiones, mantenga a los niños alejados de la unidad durante su instalación, revisión o reparación.

Instale correctamente todas las cubiertas necesarias para evitar que el controlador entre en contacto con la humedad y el polvo. La acumulación de polvo y agua puede provocar descargas eléctricas, humo o incendios.

PRECAUCIÓN

Para reducir el riesgo de descargas eléctricas o anomalías, no toque la pantalla táctil, los interruptores ni los botones con objetos afilados o cortantes.

Para reducir el riesgo de daño del controlador, no pulverice insecticidas directamente en el controlador ni use pulverizadores inflamables.

Para reducir el riesgo de lesiones y de descargas eléctricas, evite el contacto con bordes afilados.

Para reducir el riesgo de lesiones, lleve equipos de protección cuando trabaje en el controlador.

Consulte a su concesionario para obtener información sobre cómo desechar correctamente el controlador.

Para evitar lesiones por vidrios rotos, no ejerza demasiada fuerza en las partes de vidrio.

Para reducir el riesgo de incendio o explosión, no coloque materiales inflamables ni utilice pulverizadores inflamables cerca del controlador.

Precauciones durante la instalación

ADVERTENCIA

No instale la unidad allí donde haya riesgo de fuga de gas inflamable. Si se acumula gas inflamable alrededor de la unidad, este podría prender y provocar un incendio o una explosión.

Tome las medidas de precaución necesarias por riesgo de terremotos con el fin de evitar que el controlador cause lesiones.

Deseche correctamente todo el embalaje. Las bolsas de plástico son un peligro de asfixia para los niños.

A tal fin, instale el controlador en una superficie plana y lo suficientemente fuerte para soportar su peso.

PRECAUCIÓN

Para reducir el riesgo de cortocircuitos, fugas de corriente, descargas eléctricas, anomalías, humo o incendios, no instale el controlador en un lugar expuesto al agua ni a la condensación.

La instalación del controlador debe dejarse en manos de personal cualificado y realizarse según las instrucciones detalladas en el manual de instalación. La instalación incorrecta puede provocar una descarga eléctrica o un incendio.

Inserte la carcasa superior en la carcasa inferior hasta que encaje y se oiga un clic.

Cuando acople la cubierta y la carcasa superior a la carcasa inferior, empuje hasta que encajen y se oiga un clic. Si no se colocan correctamente, pueden caerse, causando daños personales, daños materiales en el controlador o averías.

Precauciones durante la instalación eléctrica

ADVERTENCIA

Para reducir el riesgo de daño del controlador, anomalías, humo o incendios, no conecte el cable de alimentación al bloque de terminales de señales.

Fije correctamente los cables y déjelos lo suficientemente holgados para que las terminales no sufran tensiones. Los cables que no están conectados adecuadamente pueden romperse, sobrecalentarse y provocar humo o incendios.

Para reducir el riesgo de lesiones y de descargas eléctricas, desconecte el controlador de la corriente antes de realizar cualquier labor eléctrica.

Toda instalación eléctrica deberá realizarla un técnico electricista cualificado siguiendo la normativa y los estándares locales así como las instrucciones descritas en el manual de instalación.

Para reducir el riesgo de descargas eléctricas, instale un disyuntor y un diferencial residual en la fuente de alimentación.
Para reducir el riesgo de descargas eléctricas, emisión de humos o incendios, instale un disyuntor para cada controlador.

Use disyuntores y fusibles de un régimen adecuado (disyuntor, interruptor local <interruptor + fusible>, disyuntor sin fusible).

El disyuntor con una capacidad de corte mayor que la capacidad especificada puede causar descargas eléctricas, averías, humos o un incendio.

Para reducir el riesgo de fugas de corriente, sobrecalentamiento, humo o incendios, utilice cables de correcta intensidad nominal con la capacidad de conducción de la corriente adecuada.

Solicite a un electricista cualificado la instalación de una toma de tierra adecuada.

No conecte el cable de toma de tierra a una tubería de gas, una tubería de agua, un pararrayos o un cable telefónico.

Una puesta a tierra inadecuada puede derivar en una descarga eléctrica, emisión de humos, un incendio o una avería debida a la interferencia de ruido eléctrico.

PRECAUCIÓN

Para reducir el riesgo de descargas eléctricas, cortocircuitos o anomalías, mantenga los cables y revestimientos fuera del bloque de terminales.

Para reducir el riesgo de cortocircuitos, fugas de corriente, descargas eléctricas o anomalías, mantenga los cables alejados de los bordes del controlador.

Selle con masilla los agujeros de acceso al cable para evitar la condensación y la penetración de agua o insectos, que podrían causar una descarga eléctrica, averías o un incendio. La infiltración de agua y la condensación formada en el interior de la unidad pueden dañar la placa de circuito impreso.

Precauciones a la hora de mover o reparar el controlador

ADVERTENCIA

El controlador deberá ser reparado o movido sólo por personal cualificado.
No intente desmontar o modificar el controlador.
Una reparación o instalación incorrecta podría provocar lesiones, descargas eléctricas o incendios.

PRECAUCIÓN

Para reducir el riesgo de descargas eléctricas, cortocircuitos o anomalías, mantenga los cables y revestimientos fuera del bloque de terminales.

Precauciones adicionales

Para evitar dañar la unidad, utilice las herramientas adecuadas para su instalación, inspección o reparación.

Este controlador ha sido diseñado para su uso exclusivo con el sistema de gestión de edificios de Mitsubishi Electric.
El uso de este controlador con otros sistemas o para otras finalidades podría provocar anomalías.

Para evitar la decoloración, no utilice benceno, disolventes o productos químicos para limpiar el controlador.
Para limpiar el controlador, pásele un trapo humedecido en un detergente suave, elimine el detergente con un trapo húmedo y, por último, pase un trapo seco.

Para evitar dañar el controlador, protéjalo contra la electricidad estática.

Tome las medidas necesarias contra las interferencias de ruido eléctrico al instalar el aparato de aire acondicionado en hospitales o edificios con equipos de comunicación por radio.
Inversores, equipo médico de alta frecuencia o equipo de comunicación inalámbrico así como generadores eléctricos podrían causar anomalías en el sistema de aire acondicionado. El sistema de aire acondicionado también puede afectar negativamente el funcionamiento de estos equipos debido al ruido eléctrico.

Para evitar anomalías, no ate juntos los cables eléctricos y los de señal ni los coloque en el mismo conducto metálico.

Deje la placa del circuito impreso y su película protectora en la carcasa.

Para evitar dañar el controlador, no apriete en exceso los tornillos.

Utilice un destornillador de cabeza plana con una anchura de hoja de 3 a 5 mm (1/8 a 7/32 pulg.).

No inserte el destornillador de punta plana con demasiada fuerza en el cierre.

Para evitar deformaciones y anomalías, no instale el controlador remoto bajo la luz directa del sol o en lugares donde la temperatura ambiente pueda superar los 40°C (104°F) o descender por debajo de los 0°C (32°F).

No instale el controlador remoto en la puerta del panel de control. Las vibraciones o los golpes pueden dañar el controlador o hacer que se caiga.

Fije el cable con una abrazadera.

No use terminales sin soldar para conectar los cables al bloque de terminales.
Dichas terminales sin soldar podrían entrar en contacto con el circuito y causar anomalías o dañar la cubierta del controlador.

Tras conectar el conector, instale correctamente la carcasa superior.

Si el cable de alimentación está dañado, para evitar riesgos, la sustitución del mismo debe confiarse al fabricante, su agente de reparaciones o personas igualmente cualificadas.

No está previsto el uso de este equipo por personas (incluidos los niños) con capacidad física, sensorial o mental disminuida, o carentes de conocimientos y experiencia, a menos que lo hagan siguiendo las instrucciones de uso bajo la supervisión de una persona responsable de su seguridad.
Es necesario vigilar a los niños para impedir que jueguen con la unidad.

Este equipo está diseñado para expertos o usuarios formados de tiendas, de la industria de la iluminación y de granjas, o a personal lego para uso comercial.

Para evitar dañar el controlador, utilice las herramientas adecuadas para instalar, inspeccionar o reparar el controlador.

Para prevenir anomalías, no retire la película protectora ni el circuito de la carcasa.

No instale el controlador remoto en la puerta del panel de control. Las vibraciones o los golpes pueden dañar el controlador o hacer que se caiga.

Para evitar dañar el controlador, no realice agujeros en la cubierta del controlador.

Sujete los cables con abrazaderas para evitar que se rompan si al bloque de terminales se le aplica fuerza excesiva.

**ADVERTENCIA**

El CD-ROM que se incluye con la unidad puede ejecutarse tan sólo en una unidad CD o DVD. No intente ejecutar este CD-ROM en un equipo de música ya que puede dañar sus oídos y/o altavoces.

Para ejecutar el Software de navegación manual su ordenador debe cumplir los siguientes requisitos.

[PC] Compatible con PC/AT

[CPU] Core2 Duo 1,66 GHz o superior (se recomienda Core2 Duo 1,86 GHz o superior)
 Pentium D 1,7 GHz o superior (se recomienda Pentium D 3,0 GHz o superior)
 Pentium M 1,7 GHz o superior (se recomienda Pentium M 2,0 GHz o superior)
 Pentium 4 2,4 GHz o superior (se recomienda Pentium 4 2,8 GHz o superior)

* Se requiere Core2 Duo o un procesador más rápido para ejecutar el software de navegación manual en Windows Vista o posterior.

[RAM] Windows Vista o posterior: 1 GB mínimo (se recomiendan 2 GB o más)
 Windows XP: mínimo 512 MB (se recomienda 1 GB o más)

[Espacio disco duro] mínimo 1 GB (espacio disponible)

* Windows Vista o posterior: Espacio disponible en la unidad que tiene la carpeta de documentos

* Windows XP: Espacio disponible en la unidad donde se encuentra la carpeta Mis documentos

[Resolución] SVGA 800 × 600 o superior

[SO] Windows8/Pro/Enterprise (se recomienda la versión Pro)

Windows7 Ultimate/Enterprise/Professional/Home Premium Service Pack1 (se recomienda la versión Professional)

Windows Vista Ultimate/Business/Home Basic Service Pack1 (se recomienda la versión Business)

Windows XP Professional/Home Edition Service Pack2 o Service Pack3 (se recomienda la versión Professional)

[Software necesario] Windows8: Adobe Reader 11.0.2 o posterior (El Windows Reader, instalado por defecto en Windows8, no se puede usar.)

Windows7: Adobe Reader 10.1.0 o posterior

Windows XP y Windows Vista: Adobe Reader 8.1.3 o posterior

* Software para visualizar documentos PDF

“Windows”, “Windows XP”, “Windows Vista”, “Windows7” y “Windows8” son marcas registradas de Microsoft Corporation.

“Adobe Reader” y “Adobe Acrobat” son marcas registradas de Adobe Systems Incorporated.

“Core2 Duo” y “Pentium” son marcas registradas de Intel Corporation.

3 Nombres de los componentes y partes suministradas

En la caja se incluyen las siguientes piezas:

Nombre de la pieza	Cantidad	Aspecto
Controlador remoto (Carcasa superior)	1	Figura derecha *1
Controlador remoto (Carcasa inferior)	1	Figura derecha *2
Tornillos en cruz de cabeza redonda M4×30	2	*3
Tornillo para madera 4,1×16 (para instalación en la pared)	2	*3
Manual simplificado	1	
CD-ROM (este manual) Libro de instrucciones y manual de instalación	1	

Carcasa superior *1 Carcasa inferior *2

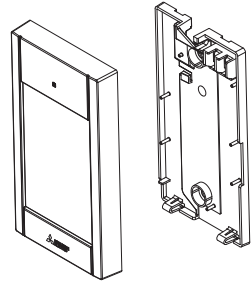

*3 Rosca métrica ISO

*4 El cable del controlador remoto no está incluido.

4 Piezas adquiridas localmente/herramientas necesarias

(1) Piezas adquiridas localmente

Las piezas siguientes se adquieren localmente:

Nombre de la pieza	Cantidad	Notas
Caja de un interruptor	1	No son necesarios para la instalación directa en la pared
Conducto metálico delgado	Necesario	
Tuerca de bloqueo y boquilla	Necesarias	
Cubierta del cable	Necesaria	Se requiere para guiar el cable del controlador remoto por la pared
Masilla	Conveniencia	
Anclaje	Necesario	
Cable del controlador remoto (use un cable de 0,3 mm ² (AWG22) con cubierta de 2 núcleos)	Necesario	

Caja de interruptores

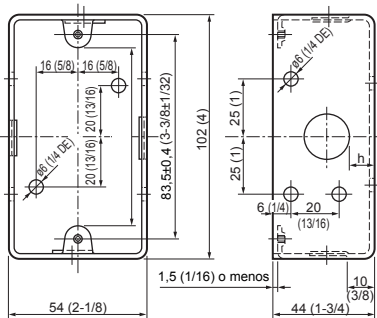

unidad: mm (pulg.)

(2) Herramientas adquiridas localmente

- Destornillador de punta plana (ancho: 3 a 5 mm (1/8 a 7/32 pulg.)
- Tenazas
- Otras herramientas

5 Cómo cablear la línea de transmisión

El cableado es diferente cuando el controlador remoto está conectado a un sistema de control CITY MULTI (tipo "A" o posterior) y cuando está conectado a un aire acondicionado Mr. SLIM (tipo de control A). El cableado también difiere según la configuración del sistema. Compruebe el sistema empleado.

1. Conexión al sistema de control CITY MULTI

Los números (1) a (4) en la ilustración corresponden a los elementos (1) a (4) en la siguiente descripción.

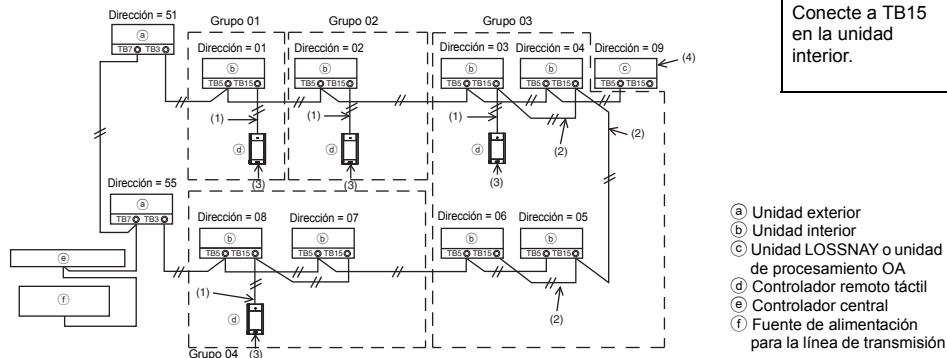

(1) Cableado desde el controlador remoto

- Conecte al bloque de terminales (TB15) del controlador remoto MA de la unidad interior.
- El bloque de terminales no tiene polaridad. Conecte al bloque de terminales situado en la parte inferior de la carcasa del controlador remoto.

(2) Funcionamiento en grupo (Grupos 03, 04 y superior)

- Interconecte el bloque de terminales (TB15) del controlador remoto MA de las unidades interiores que desee operar como grupo, y conecte el controlador remoto MA a este punto.
- Cuando el controlador remoto se use en combinación con el controlador del sistema, tal como se muestra en la figura anterior, es necesario ajustar el grupo en el controlador del sistema (controlador central en la figura anterior).

(3) Número de controladores remotos conectables

- Solo se puede conectar un controlador remoto a un grupo formado por unidades interiores.
- El controlador remoto táctil MA no puede usarse en combinación con otros controladores remotos MA.

(4) Para interconectar con una unidad LOSSNAY o una unidad de procesamiento OA, haga los siguientes ajustes mediante el controlador remoto. (Para obtener una descripción de cómo establecer una interconexión, consulte la sección 11 "Menú Revisión" (5) "Ajuste de la unidad LOSSNAY".)

Ajuste la dirección de la unidad LOSSNAY o la unidad de procesamiento OA y la dirección de todas las unidades interiores que desee interconectar.

(5) Longitud total del cableado del controlador remoto

- El controlador remoto táctil MA puede cablearse hasta una distancia de 70 m (229 pies).

NOTA: Al interconectar el controlador remoto MA con una unidad LOSSNAY o una unidad de procesamiento OA, ajuste siempre la dirección de todas las unidades interiores del grupo y la dirección de la unidad LOSSNAY o la unidad de procesamiento OA.

2. Conexión al aparato de aire acondicionado Mr. SLIM

El cableado del controlador remoto depende de la configuración del sistema. Compruebe la configuración del sistema. Cablee el controlador remoto tal como se muestra en el siguiente ejemplo. Los números (1) a (3) en la ilustración corresponden a los elementos (1) a (3) en la siguiente descripción.

[1] Conexión del controlador remoto de cada sistema de refrigeración (estándar 1:1, doble simultáneo, triple simultáneo, cuádruple simultáneo)

Doble simultáneo

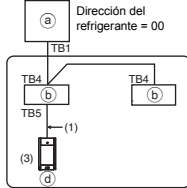

Conecte a TB5 en la unidad interior.

[2] Al agrupar por diferentes sistemas de refrigeración

Estándar 1:1, doble simultáneo

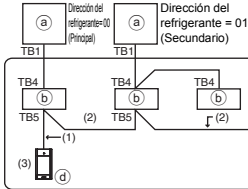

Triple simultáneo

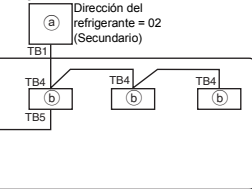

- (a) Unidad exterior
- (b) Unidad interior
- (d) Controlador remoto táctil

* Ajuste la dirección del refrigerante mediante los interruptores DIP de la unidad exterior. (Para obtener más información, consulte el manual de instalación de la unidad exterior.)

* Todas las unidades interiores incluidas en se controlan como un solo grupo.

(1) Cableado desde el controlador remoto

- Conecte a la unidad interior TB5 (bloque de terminales de controlador remoto). (El bloque de terminales no tiene polaridad.)
- Para el tipo múltiple simultáneo, al combinar varios tipos de unidades interiores, conecte siempre el controlador remoto a la unidad interior con más funciones (velocidad del viento, lama, deflector, etc.)

(2) Al agrupar con diferentes sistemas de refrigeración

- Agrupe usando el cableado del controlador remoto. Conecte el controlador remoto a una unidad interior arbitraria de cada sistema de refrigeración que desee agrupar.
- Al mezclar diferentes tipos de unidades interiores en el mismo grupo, haga siempre que la unidad principal (dirección del refrigerante = 00) sea la unidad exterior conectada a la unidad interior con más funciones (velocidad del viento, lama, deflector, etc.). Además, cuando la unidad principal sea de tipo múltiple simultáneo, satisfaga siempre las condiciones del punto (1) que encontrará más arriba.
- El controlador remoto táctil MA puede controlar hasta 16 sistemas de refrigeración como un solo grupo.

(3) Solo puede conectarse un controlador remoto a cada grupo. El controlador remoto no puede usarse en combinación con otros controladores remotos MA.

(4) Longitud total del cableado del controlador remoto

- El controlador remoto táctil MA puede cablearse hasta una distancia de 150 m (492 pies).

⚠ PRECAUCIÓN - El cableado no puede conectarse al TB5 de la unidad interior del mismo sistema de refrigeración. De hacerlo, el sistema no funcionará con normalidad.

- Los controladores remotos no pueden cablearse juntos. Solo se puede conectar un cable al bloque de terminales del controlador remoto.

Doble simultáneo Dirección del refrigerante = 00

Estándar 1:1 Dirección del refrigerante = 00

Doble simultáneo Dirección del refrigerante = 01

Estándar 1:1 Dirección del refrigerante = 00

Ⓐ Unidad exterior
Ⓑ Unidad interior
Ⓒ Controlador remoto táctil

6 Cómo instalar

Este controlador remoto debe instalarse en la pared. Puede instalarse en la caja de interruptores o directamente en la pared. Si lo instala directamente en la pared, los cables se pueden colocar por la parte trasera o superior del controlador.

(1) Selección del punto de instalación

Instale el controlador remoto (caja de interruptores) en el punto donde se cumplan las siguientes condiciones:

- Para conectarlo a la unidad interna con una pantalla de descenso automático, deberá colocarse en un lugar que deje visible las operaciones de la pantalla de descenso automático de la unidad interna para que pueda comprobarse mientras se está usando el controlador remoto (consulte el libro de instrucciones de la unidad interna para conocer el funcionamiento de la pantalla de descenso automático).
- Una superficie plana
- Un lugar donde el controlador remoto pueda medir la temperatura interior exacta.
Los sensores que monitorizan la temperatura interior se encuentran tanto en la unidad interior como en el controlador remoto. Si el sensor del controlador remoto mide la temperatura ambiente, esta se monitoriza a través del sensor integrado en el controlador remoto principal. Al usar el sensor del controlador remoto, siga las instrucciones que siguen:
 - Para que se mida con precisión la temperatura del interior, instale el controlador remoto alejado de la luz solar directa, de fuentes de calor y de la salida de aire del aire acondicionado.
 - Instale el controlador remoto en un lugar que permita al sensor medir la temperatura ambiente media.
 - Instale el controlador remoto de forma que no se hayan pasado cables alrededor del sensor de temperatura del controlador (si se han pasado cables, el sensor no puede medir con exactitud la temperatura del interior).

Importante

■ **Puede darse una diferencia entre la temperatura interior medida en la pared y la temperatura real del interior.**

Se recomienda el uso del sensor de temperatura en la unidad interior si se dan las siguientes condiciones:

- El aire no llega con facilidad a la pared donde el controlador remoto está instalado debido a una distribución inadecuada del flujo de aire.
- Hay una diferencia considerable entre la temperatura de la pared y la temperatura real en el interior.
- El otro lado de la pared está en contacto directo con el aire exterior.

Nota: Cuando la temperatura cambia rápidamente, puede que no se detecte con exactitud.

No instale el controlador en un lugar donde haya una diferencia considerable entre la temperatura de la superficie del controlador remoto y la temperatura ambiente. Si hay mucha diferencia de temperatura, la temperatura ambiente no se controlará adecuadamente.

Para reducir el riesgo de averías, no instale el controlador en un lugar en el que pueda entrar en contacto con agua o aceite, o en entornos con condensación o corrosivos.

Para evitar deformaciones y anomalías, no instale el controlador remoto bajo la luz directa del sol o en lugares donde la temperatura ambiente pueda superar los 40°C (104°F) o descender por debajo de los 0°C (32°F).

Para reducir el riesgo de averías y daños en el controlador, evite instalar el controlador remoto en una superficie conductora de la electricidad, como por ejemplo sobre una lámina metálica no pintada.

Consulte cualquiera de los siguientes manuales para más información sobre la configuración del sensor de temperatura: Manual de instalación de la unidad interior para CITY MULTI; este manual para Mr. SLIM.

(2) Espacio de instalación

Deje un espacio alrededor del controlador remoto tal como se muestra en la figura que se muestra más abajo, independientemente de si el controlador está instalado en la caja de interruptores o directamente sobre la pared. Si no hay suficiente espacio, no podrá retirar el controlador remoto con facilidad.

Deje también un espacio delante del controlador para poder operar.

Dimensiones externas del controlador remoto

Espacio mínimo requerido alrededor del controlador remoto

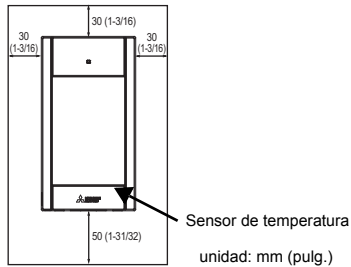

(3) Instalación

El controlador puede instalarse en la caja de interruptores o directamente en la pared. Realice la instalación correctamente, de acuerdo con el método de instalación.

① Perfore un agujero en la pared.

- Instalación con caja de interruptores
 - Perfore un agujero en la pared e instale la caja de interruptores.
 - Conecte la caja de interruptores con el tubo de conducción.

■ Instalación directa en la pared

- Perfore un agujero en la pared y pase el cable a través del mismo.

② Selle el acceso del cable con masilla.

- Instalación con caja de interruptores
 - Selle con masilla el agujero de acceso del cable del controlador remoto en el punto de conexión de la caja de interruptores con el tubo de conducción.

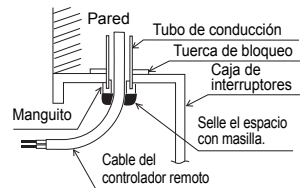

Para reducir el riesgo de descargas eléctricas, anomalías o incendios, selle el espacio entre los cables y los agujeros de éstos con masilla.

③ **Prepare la carcasa inferior del controlador remoto.**

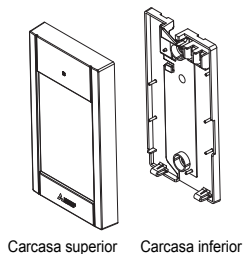

④ **Conecte el cable del controlador remoto al bloque de terminales de la carcasa inferior.**

Pele el revestimiento del cable del controlador remoto tal como se muestra para conectarlo adecuadamente al bloque de terminales. Fije el cable del controlador remoto de modo que la parte pelada del cable encaje en la carcasa.

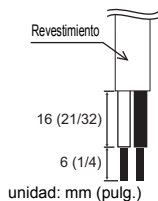

Inserte la parte recubierta del cable en la carcasa y fije el cable.

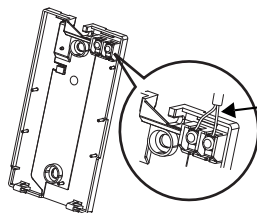
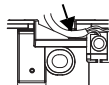

Conecte el cable.
(no polarizado)

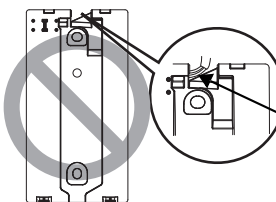

El cable de dos conductores no debe verse en la parte trasera.

■ **Instalación directa en la pared**

- Selle con masilla el agujero a través del cual se pasa el cable.

Para reducir el riesgo de descargas eléctricas, cortocircuitos o anomalías, mantenga los cables y revestimientos fuera del bloque de terminales.

Importante

No use terminales sin soldar para conectar los cables al bloque de terminales. Dichas terminales sin soldar podrían entrar en contacto con el circuito y causar anomalías o dañar la cubierta del controlador.

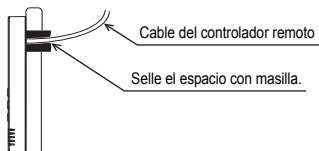

Pase el cable por detrás del controlador remoto.

5 Instale la carcasa inferior.

Asegúrese de fijar la carcasa inferior en dos puntos.

■ Instalación con caja de interruptores

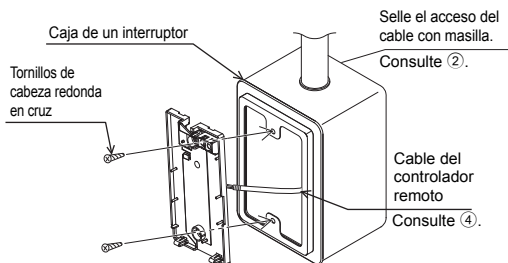

■ Instalación directa en la pared

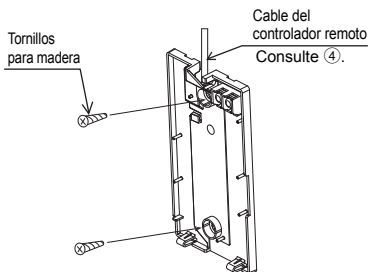

Importante

Para evitar deformar y dañar la carcasa inferior, no apriete en exceso los tornillos.

Para evitar dañar la carcasa inferior, no perforo agujeros en ella.

6 Corte el agujero de acceso al cable.

■ Instalación directa en la pared (cuando el cable discurre por la pared)

- Corte con unas tenazas la parte delgada de la cubierta (zona sombreada en la figura de la derecha).
- Introduzca el cable que sale de la ranura situada detrás de la carcasa inferior por este agujero de acceso.

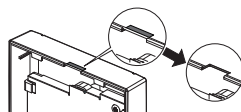

Aviso

Para evitar daños en la placa de circuitos, quite la cubierta delantera de la carcasa superior antes de cortar un agujero de acceso para el cable.

Tenga en cuenta que un contacto accidental con la placa de circuito impreso puede dañar dicha placa al perforar un agujero de acceso de cables.

7 Conecte el conector a la carcasa superior.

Conecte el conector de la carcasa inferior a la toma de la carcasa superior.

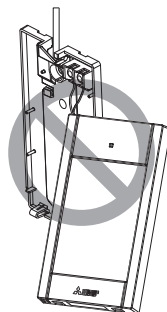
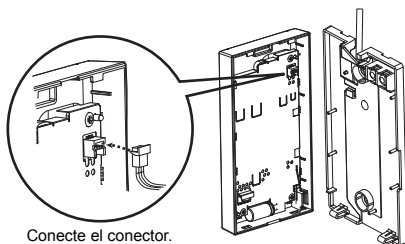

Importante

Para prevenir averías, no retire la lámina protectora ni la placa de circuito impreso de la carcasa superior.

Para evitar averías y roturas de los cables, no deje la carcasa superior del controlador colgando del cable, tal como se muestra en la anterior figura.

8 Inserte los cables en la abrazadera.

Importante

Fije los cables con la abrazadera para evitar que se rompan si se aplica fuerza excesiva al bloque de terminales.

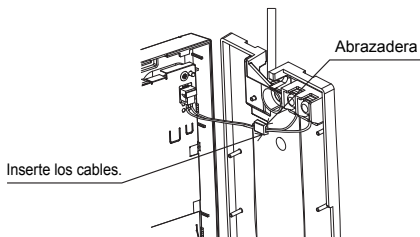

9 Coloque la carcasa superior sobre la carcasa inferior.

Hay dos lengüetas en la parte superior de la carcasa superior.

Enganche esas dos lengüetas en la carcasa inferior y coloque la superior hasta que escuche un clic. Compruebe que la carcasa está firmemente instalada y no está separada.

Importante

Al acoplar la carcasa superior a la carcasa inferior, empuje hasta que encaje y se oiga un clic.

Si no se colocan correctamente, pueden caerse, causando daños personales, daños materiales en el controlador o averías.

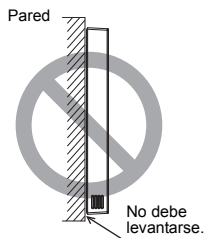
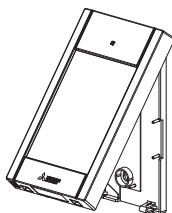

■ Instalación directa en la pared (cuando el cable discurre por la pared)

- Guíe el cable a través del agujero de acceso en la parte superior del controlador remoto.
- Selle la parte cortada de la cubierta con masilla.
- Utilice una cubierta de cable.

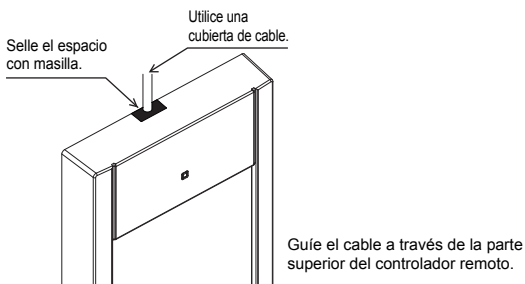

- **Desinstalación de la carcasa superior**

- ① Desinstalación de la carcasa superior

Inserte un destornillador de punta plana con un ancho de hoja de entre 3 a 5 mm (1/8 a 7/32 pulgadas) en los cierres de la parte inferior del controlador remoto y levante los cierres. A continuación, levante la carcasa superior.

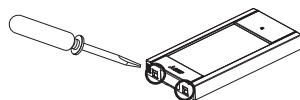

■ **Cuando el producto viene de fábrica, la interfaz de control de la cubierta delantera está protegida con una lámina protectora. Retire la lámina protectora de la interfaz de control antes de usarla.**

Importante

Para prevenir el daño a la carcasa del controlador, no gire a la fuerza el destornillador de punta plana insertado en la ranura.

No inserte demasiado el destornillador de punta plana. De hacerlo dañaría la placa de circuito impreso.

Para evitar dañar la carcasa del controlador, utilice un destornillador de cabeza plana con una anchura de hoja de 3 a 5 mm (1/8 a 7/32 pulg.).

7 Funciones de los botones del controlador remoto

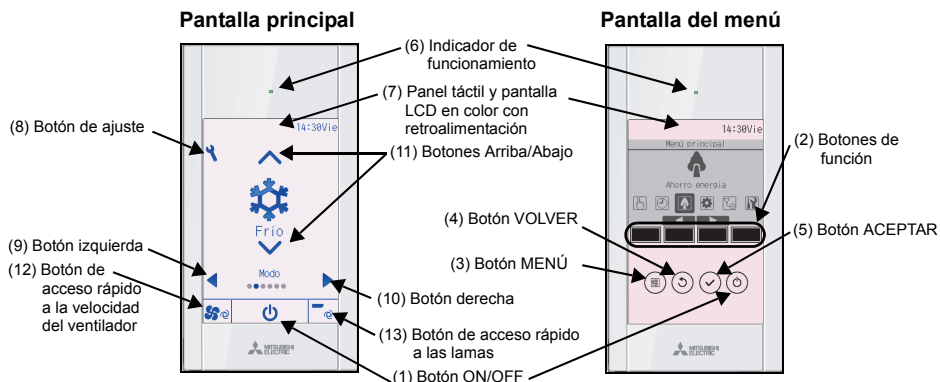

(1) Botón ON/OFF

Se utiliza para encender o apagar la unidad interior.

(2) Botones de función

Se utilizan para seleccionar el modo de funcionamiento o para ajustar la temperatura y la velocidad del ventilador en la pantalla principal. También se utiliza para seleccionar elementos en otras pantallas.

(3) Botón MENÚ

Se utiliza para ir al Menú principal.

(4) Botón VOLVER

Se utiliza para volver a la pantalla anterior.

(5) Botón ACEPTAR

Se utiliza para saltar a la pantalla de ajuste o para guardar los ajustes.

(6) Indicador de funcionamiento

Permanece encendido durante el funcionamiento normal. Parpadea durante la puesta en marcha y cuando se produce un error.

(7) Panel táctil y pantalla LCD en color con retroalimentación

Pantalla de puntos. Si la retroiluminación está apagada, al pulsar cualquier zona se enciende y permanecerá encendida cierto tiempo en función de la pantalla. Durante el funcionamiento de cualquier botón la retroiluminación permanece encendida.

(8) Botón Ajuste

Se utiliza para ir al Menú principal. Cuando el funcionamiento del menú esté bloqueado, se requiere una contraseña de administrador.

(9) Botón Izquierda

Se usa para alternar entre los elementos de ajuste en el siguiente orden: deflector, ventilación, lama, velocidad del ventilador, modo operativo y temperatura preajustada.

(10) Botón Derecha

Se usa para alternar entre los elementos de ajuste en el siguiente orden: temperatura preajustada, modo operativo, velocidad del ventilador, lama, ventilación y deflector.

(11) Botones Arriba/Abajo

Se usan para cambiar los contenidos del ajuste seleccionado en los anteriores puntos (9) y (10).

(12) Botón de acceso rápido a la velocidad del ventilador

Se usa para acceder directamente a la pantalla de ajustes de velocidad del ventilador.

(13) Botón de acceso rápido a las lamas

Se usa para acceder directamente a la pantalla de ajustes de las lamas.

Al pulsar el botón Ajuste se accede al Menú principal, tal como se muestra abajo.

Menú Operaciones *1
Menú Programador *1
Menú Ahorro de energía *1
Menú Configuración inicial *2*3
Menú Mantenimiento *1
Menú Revisión *2*3

*1 Para más información, consulte el libro de instrucciones del CD-ROM.

*2 Se explica en este manual.

*3 Si no se pulsa ningún botón durante 10 minutos en las pantallas de configuración inicial o 2 horas en las pantallas de Revisión (10 minutos en algunas pantallas), la pantalla regresará automáticamente a la pantalla principal. Cualquier ajuste que no haya sido guardado se perderá.

Los elementos disponibles en el menú dependen del modelo de unidad interior conectada. Para los elementos no descritos en los manuales proporcionados con el controlador remoto táctil MA, consulte los manuales que vienen con las unidades de aire acondicionado.

Nota: Si la retroiluminación está apagada, al pulsar en cualquier zona la retroiluminación se enciende y no se lleva a cabo la función asignada.

Funcionamiento de los botones en el Menú principal

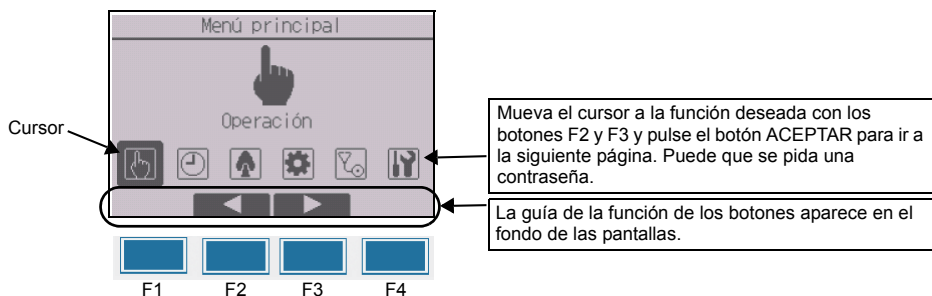

8 Conectar la alimentación

Asegúrese de que el controlador remoto MA está instalado debidamente según las instrucciones del manual de instalación y que la instalación de las unidades interior y exterior ha sido realizada antes de conectar la alimentación.

(1) Tras haber conectado la alimentación, aparece la siguiente pantalla.

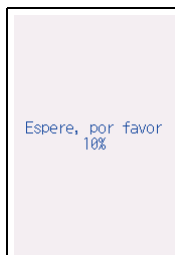

Arranque normal (indicando el porcentaje de completación de proceso)

Nota: Cuando se conecta la alimentación por primera vez, se muestra la pantalla de selección de idioma. Consulte la sección 10 (4) en "Menú Configuración de pantalla". Seleccione el idioma deseado. El sistema no arrancará si no se selecciona ningún idioma.

(2) Pantalla principal

Una vez realizado con éxito el arranque aparece la pantalla Estado. Mientras se muestra la pantalla Estado, al tocar en cualquier zona la pantalla pasa a la pantalla principal. Pantalla principal se puede ver en dos modos diferentes: "Completo" y "Básico". Consulte la sección 10 "Configuración inicial" para ver cómo seleccionar el modo de pantalla. (El ajuste de fábrica es "Completo".)

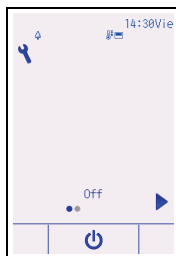

Pantalla principal en el modo Completo (mientras la unidad no está en funcionamiento)

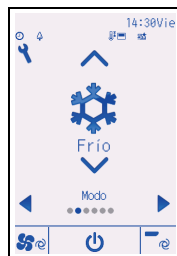

Pantalla principal en el modo Completo (mientras la unidad está en funcionamiento)

Nota: Consulte el libro de instrucciones para los iconos de la pantalla.

9 Modo prueba

Nota: Se necesita contraseña de mantenimiento.

- (1) Lea la sección acerca del modo de prueba en el manual de instalación de la unidad interior antes de ejecutar una prueba.
- (2) En la pantalla principal, pulse el botón Ajuste y seleccione Revisión > Modo prueba > Modo prueba.
- (3) Pulse el botón ON/OFF para cancelar el modo de prueba si fuera necesario.
- (4) Consulte el manual de instalación de la unidad interior para obtener información detallada sobre el modo de prueba y sobre cómo tratar los errores producidos durante una prueba.

Nota: Consulte la sección 11 "Menú Revisión" para obtener información sobre la contraseña de mantenimiento.

10 Configuración inicial (ajustes de controlador remoto)

Nota: Se necesita contraseña de administrador.

Desde la pantalla principal, seleccione Menú principal > Configuración Inicial y realice los ajustes de controlador remoto en la pantalla que aparece.

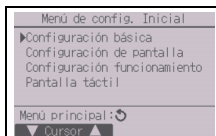

Menú Configuración básica

- Hora
- Horario de verano
- Contraseña de administrador

Menú Configuración funcionamiento

- Modo Auto

Menú Pantalla táctil

(Consulte el libro de instrucciones.)

Menú Configuración de pantalla

- Pantalla principal
- Ajuste de los detalles de pantalla del controlador remoto
- Brillo
- Selección del idioma
- Diseño

Nota: La contraseña inicial del administrador es "0000". Consulte la sección (3) "Ajuste de contraseña de administrador" para obtener la información de cambio de la contraseña.

Menú Configuración básica

(1) Ajuste de Hora

[Funcionamiento del botón]

- ① Mueva el cursor con el botón F1 o F2 hasta el elemento deseado.
- ② Cambie la fecha y la hora con el botón F3 o F4 y pulse el botón ACEPTAR para guardar el cambio. El cambio se reflejará en la pantalla Estado y en la pantalla principal.

Nota: El ajuste de la hora es necesario para mostrar la hora, el programador semanal el ajuste del programador y el historial de errores. Asegúrese de realizar la configuración de la hora si la unidad se utiliza por primera vez o si no se ha utilizado durante algún tiempo.

Nota: Si un sistema determinado no tiene controladores de sistema, la hora no se corregirá automáticamente. En tal caso, corrija la hora periódicamente.

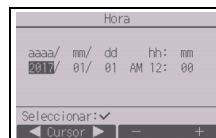

(2) Horario de verano

Es posible ajustar la hora de inicio/fin del horario de verano. La función de horario de verano se activará en función de la configuración.

- Si un determinado sistema tiene un controlador de sistema, desactive este ajuste para conservar la hora correcta.
- Al principio y al final del horario de verano, el programador puede ponerse en acción dos veces o ninguna.
- Esta función no funcionará si no se ha ajustado la hora.

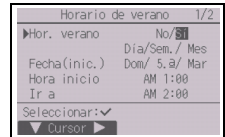

[Funcionamiento del botón]

- 1 La función de horario de verano se puede activar/desactivar, o las horas de inicio/fin se pueden ajustar mediante los botones F1 a F4.

- Hor. verano

Seleccione "Si" para activar el horario de verano o "No" para desactivarlo.

- Fecha(inic.)

Ajuste el día de inicio de la semana, el número de semana y el mes del horario de verano.

- Hora inicio

Ajuste la hora de inicio del horario de verano.

- Ir a

Ajuste la hora a la que se tiene que adelantar el reloj a la hora de inicio de arriba.

- Fecha(fin) (2.ª página)

Ajuste el día de fin de la semana, el número de semana y el mes del horario de verano.

- Hora fin (2.ª página)

Ajuste la hora de fin del horario de verano.

- Volver a (2.ª página)

Ajuste la hora a la que se tiene que retrasar el reloj a la hora de fin de arriba.

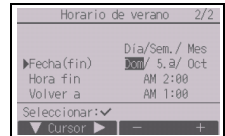

- 2 Pulse el botón ACEPTAR para guardar el ajuste.

* Si se selecciona "5.ª" como número de semana y la 5.ª semana no existe en el mes seleccionado del año, se considerará que el ajuste es "4.ª".

(3) Ajuste de contraseña de administrador

[Funcionamiento del botón]

- 1 Aparecerá una ventana para introducir una contraseña nueva.

Introduzca una nueva contraseña y pulse el botón ACEPTAR.

- 2 Pulse el botón F4 (OK) en la pantalla de confirmación de cambio de contraseña para guardar el cambio. Pulse el botón F3 (Anular) para cancelar el cambio.

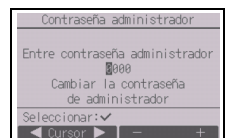

Nota: La contraseña inicial del administrador es "0000". Cambie la contraseña predeterminada para evitar un posible acceso no autorizado. Tenga la contraseña disponible para aquellos que la necesiten.

Nota: Si se olvida de la contraseña de administrador, puede restablecer la contraseña predeterminada "0000" pulsando y manteniendo pulsado el botón F1 durante diez segundos en la pantalla de ajuste de contraseña de administrador.

Nota: La contraseña de administrador se necesita para efectuar los ajustes de los siguientes elementos.

- Ajuste del programador · Ajuste del programador semanal
- Ajuste de ahorro de energía
- Ajuste del modo silencioso de la unidad exterior · Ajuste de restricción
- Ajuste del Modo noche · Ajuste inicial

Consulte el libro de instrucciones suministrado con el controlador remoto para obtener información detallada sobre cómo realizar los ajustes para estos elementos.

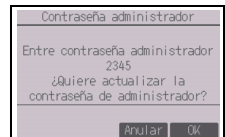

Menú Configuración de pantalla

(1) Pantalla principal

[Funcionamiento del botón]

- Desplace el cursor a “Completo/Básico” y utilice el botón F3 o F4 para seleccionar el modo de pantalla “Completo” o “Básico”. (El ajuste de fábrica es “Completo”.)
- Desplace el cursor a “Explic. iconos” y utilice el botón F3 o F4 para seleccionar el modo de visualización “S” o “No” (el valor de fábrica es “S”).

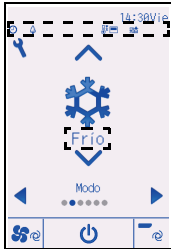
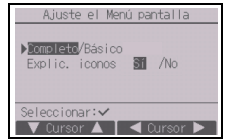

Ejemplo: Modo Completo (explicación del icono habilitada)

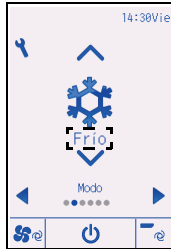

Ejemplo: Modo Básico (explicación del icono habilitada)

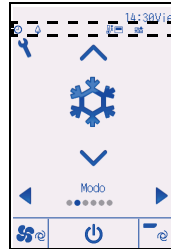

Ejemplo: Modo Completo (explicación del icono inhabilitada)

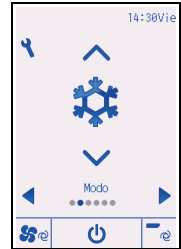

Ejemplo: Modo Básico (explicación del icono inhabilitada)

Nota: Este ajuste es sólo para la pantalla principal. En el modo Básico, los iconos que indican el estado de control en los ajustes de programador y calendario no aparecerán en la pantalla. Al seleccionar “No”, la explicación de los contenidos de configuración de la pantalla principal no aparecerán.

(2) Ajuste de los detalles de pantalla del controlador remoto

Realice los ajustes para los elementos relacionados con el controlador remoto según sea necesario.

Pulse el botón ACEPTAR para guardar los cambios.

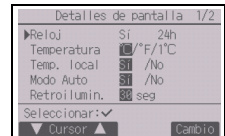

[1] Configurar hora

[Funcionamiento del botón]

- Seleccione “Hora” en la pantalla de ajuste de los detalles de pantalla y pulse el botón F4 (Cambio) para acceder a la pantalla de ajuste Configurar hora.
- Utilice los botones F1 a F4 para seleccionar “S” (visualizar) o “No” (no visualizar) y su formato para la pantalla Ajuste y la pantalla principal.
- Guarde los ajustes con el botón ACEPTAR. (Los ajuste de fábrica son “S” (visualizar) y el formato de “24h”.)

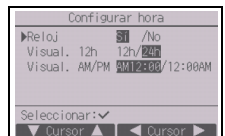

Configurar hora: Sí (la hora se muestra en la pantalla Estado y en la pantalla principal.)

No (la hora no se muestra en la pantalla Estado y la pantalla principal.)

Formato de pantalla: formato de 24 horas

formato de 12 horas

Vista AM/PM (efectivo si el formato de pantalla es de 12 horas): AM/PM antes de la hora

AM/PM después de la hora

Nota: El formato de visualización de la hora también se reflejará en la pantalla de ajuste del programador y del calendario. La hora se indica de los siguientes modos.

Formato de 12 horas: AM12:00 ~ AM1:00 ~ PM12:00 ~ PM1:00 ~ PM11:59

Formato de 24 horas: 0:00 ~ 1:00 ~ 12:00 ~ 13:00 ~ 23:59

[2] Configuración de las unidades de temperatura

[Funcionamiento del botón]

Mueva el cursor a la opción “Temperatura” en la pantalla de ajuste Detalles de pantalla y seleccione las unidades que desee para la temperatura con el botón F3 o F4. (El ajuste de fábrica es grados centígrados (°C).)

- °C: La temperatura se muestra en grados centígrados. La temperatura es visualizada en incrementos de 0,5 o 1 grado, dependiendo del modelo de las unidades interiores.
- °F: La temperatura se muestra en grados Fahrenheit.
- 1°C: La temperatura es visualizada en centígrados en incrementos de 1 grado.



[3] Visualización de temperatura ambiente

[Funcionamiento del botón]

Mueva el cursor a la opción “Temp. local” en la pantalla de ajuste Detalles de pantalla y seleccione el ajuste deseado con el botón F3 o F4.

(El ajuste de fábrica es “Si”.)

- Sí: En la pantalla principal aparece la temperatura ambiente.
- No: En la pantalla principal no aparece la temperatura ambiente.

Nota: Incluso con el valor “Si”, la temperatura ambiente no aparece en la pantalla principal en el modo “Básico”.

[4] Ajuste de la pantalla del modo automático (punto de ajuste simple)

[Funcionamiento del botón]

Mueva el cursor a “Modo Auto” desde la pantalla de ajuste Detalles de pantalla y seleccione el modo deseado con el botón F3 o F4. (El ajuste de fábrica es “Si”.)

- Sí: Las opciones “Auto Frío” o “Auto Calor” aparecen durante el funcionamiento en el modo automático (punto de ajuste simple).
- No: Sólo se muestra “Auto” durante el funcionamiento en el modo automático (punto de ajuste simple).

[5] Retroiluminación

Puede configurarse el tiempo durante el que estará activada la retroiluminación.

[Funcionamiento del botón]

Mueva el cursor a la opción “Retroilumin.” en la pantalla de ajuste Detalles de pantalla y seleccione el tiempo que desee (5/10/20/30/60 segundos) con el botón F4. (El ajuste de fábrica es “30” segundos.)

Nota: Este ajuste es efectivo en la pantalla Estado y en la pantalla principal.

[6] Iluminación por LED

La iluminación por LED puede ajustarse a “Si” (Activada) o “No” (Desactivada). (El ajuste de fábrica es “Si”.)

Al seleccionar la opción “No”, los LED no se encenderán incluso durante el funcionamiento normal.

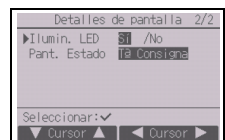

[7] Pantalla Estado

Configure la visualización de la temperatura en la pantalla Estado.

[Funcionamiento del botón]

Mueva el cursor a “Pant. Estado” desde la pantalla de ajuste Detalles de pantalla y seleccione el ajuste deseado con el botón F4.

Cada pulsación del botón F4 alternará entre las siguientes posiciones: Temperatura consigna, Temperatura local y Ocultar.

(3) Brillo

[Funcionamiento del botón]

Seleccione el brillo que desee para la pantalla LCD del controlador remoto mediante los botones F1 y F2.

Puede activar o desactivar el modo Encendido permanente mediante el botón F4. Al seleccionar “On”, la retroiluminación permanecerá encendida de forma atenuada incluso una vez transcurrido el tiempo especificado.

Nota: Ajuste el brillo para mejorar la vista en diferentes condiciones de luz o ubicaciones de la instalación. Este ajuste no puede mejorar la vista desde todas las direcciones.



(4) Selección del idioma

[Funcionamiento del botón]

Mueva el cursor con los botones F1 a F4 hasta el idioma deseado.

Pulse el botón ACEPTAR para guardar el ajuste.

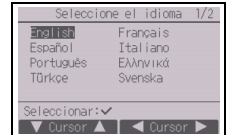
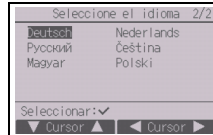

(5) Configuración del diseño

Es posible configurar el diseño de la pantalla.

[Funcionamiento del botón]

Seleccione la opción de color mediante el botón F4.

- Color: Es posible seleccionar el color de la pantalla.
- Blanco: Pantalla monocromo (base blanca)
- Negro: Pantalla monocromo (base negra)



Al seleccionar “Blanco” o “Negro”, pulse el botón ACEPTAR. Al seleccionar “Color”, seleccione el siguiente elemento con los botones F1 o F2, y fije el color de pantalla deseado para cada elemento.

- Tono de color: Seleccione el tono de color mediante los botones F3 o F4. (El rango seleccionable es -90 a 89.)
- Estampado: Fije el color mediante el botón F4.
- Color fijado a: Seleccione “Carácter” o “Fondo” como objeto de aplicación del color con el botón F4.

* Estos elementos presentan los siguientes ajustes de fábrica.

	Opción de color	Tono de color	Estampado	Color fijado a
CT01MAA(R)-S, SB	Color	-70	1	Carácter
CT01MAA(R)-PB	Color	-90	2	Carácter

Menú Configuración funcionamiento

(1) Ajuste de modo automático

[Funcionamiento del botón]

El uso o no uso del modo automático (punto de ajuste simple) o automático (puntos de ajuste dobles) puede seleccionarse mediante el uso del botón F3 o F4. Este ajuste únicamente es válido si se conectan unidades interiores con la función de modo automático.

(El ajuste de fábrica es "Sí".)

Pulse el botón ACEPTAR para guardar los cambios realizados.

- Sí: El modo automático puede seleccionarse en el ajuste de modo de funcionamiento.
- No: El modo automático no se puede seleccionar en el ajuste de modo de funcionamiento.



11 Menú Revisión

Nota: Se necesita contraseña de mantenimiento.

En la pantalla principal, pulse el botón Configuración y seleccione "Revisión" para realizar los ajustes de mantenimiento.

Una vez seleccionado el Menú Revisión aparecerá una ventana que pide la contraseña.

Para introducir la contraseña actual de mantenimiento (4 dígitos numéricos), mueva el cursor hasta el dígito que desea cambiar con el botón F1 o F2 y fije cada número (0 a 9) con el botón F3 o F4. A continuación, pulse el botón ACEPTAR.

Nota: La contraseña inicial de mantenimiento es "9999". Cambie la contraseña predeterminada para evitar un posible acceso no autorizado. Tenga la contraseña disponible para aquellos que la necesiten.

Nota: Si se olvida de la contraseña de mantenimiento, puede restablecer la contraseña predeterminada "9999" pulsando el botón F1 y manteniéndolo pulsado durante diez segundos en la pantalla de ajuste de contraseña de mantenimiento.

Nota: Puede resultar necesario detener las unidades de aire acondicionado para realizar determinados ajustes. Es posible que algunos ajustes no se puedan realizar si el sistema se controla de modo centralizado.

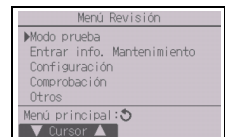
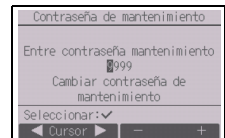

(1) Modo de prueba (CITY MULTI y Mr. SLIM)

Seleccione "Modo prueba" en el menú Revisión para acceder al menú Modo prueba.

- Modo prueba: Seleccione esta opción para ejecutar una prueba.
- Modo prueba bomba de drenaje:
Seleccione esta opción para ejecutar una prueba de la bomba de drenaje en la unidad interior.

Sólo se aplica al tipo de unidades interiores que incluyen la función de prueba.

Nota: Consulte el manual de instalación de la unidad interior para información detallada sobre la prueba.

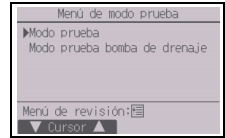

(2) Entrar información de mantenimiento (CITY MULTI y Mr. SLIM)

Seleccione "Entrar info. Mantenimiento" en el menú Revisión para acceder a la pantalla Información de mantenimiento. Consulte el manual de instalación de la unidad interior para ver cómo realizar los ajustes.

Nota: Los siguientes ajustes se pueden realizar desde la pantalla Información de mantenimiento.

- Registro de nombres de modelo y números de serie
Introduzca los nombres de modelo y los números de serie de las unidades interiores y exteriores. La información introducida aparecerá en la pantalla Información de Errores. Los nombres de modelo pueden tener una longitud de hasta 18 caracteres y los números de serie de hasta 8 caracteres.
- Registro de la información de contacto
Introduzca el número de teléfono de un distribuidor. La información introducida aparecerá en la pantalla Información de Errores. El número de teléfono puede tener hasta 13 caracteres.
- Inicialización de la información de mantenimiento
Seleccione el elemento deseado para inicializar los ajustes de modelo de unidad, número de serie y teléfono de contacto.

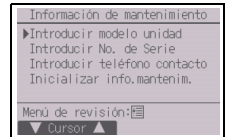

(3) Configuración de funciones (CITY MULTI)

Realice los ajustes para las funciones de la unidad interior mediante el controlador remoto según sea necesario.

Seleccione "Configuración de funciones" en el menú Configuración para acceder a la pantalla Configuración de funciones.

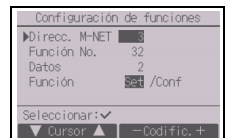

[Funcionamiento del botón]

- 1 Aparecerá la pantalla Configuración de funciones.
Pulse el botón F1 o F2 para desplazar el cursor a una de las siguientes opciones: Dirección M-NET, número de configuración de funciones o valor de configuración. A continuación, pulse el botón F3 o F4 para cambiar los ajustes a los valores que desee.
- 2 Una vez completados los ajustes, pulse el botón ACEPTAR.
Aparecerá una pantalla que indica que la información de configuración se está enviando.
Para verificar la configuración actual de una unidad dada, introduzca la configuración de su dirección M-NET y su número de configuración de funciones, seleccione Conf en Función y pulse el botón ACEPTAR.
Aparecerá una pantalla que indica que se está buscando la configuración. Una vez finalizada la búsqueda, aparecerá la configuración actual.
- 3 Una vez enviada la información de configuración, aparecerá una pantalla que indica que esta se ha completado.
Para realizar ajustes adicionales, pulse el botón VOLVER para volver a la pantalla que se muestra en el Paso 2 anterior. Ajuste los números de función para otras unidades interiores siguiendo los mismos pasos.

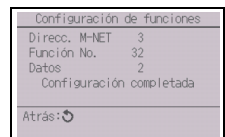
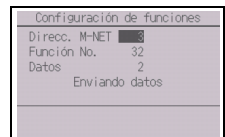

Nota:

- Consulte el manual de instalación de la unidad interior para obtener información acerca de la configuración de fábrica de las unidades interiores, los números de configuración de funciones y los valores de configuración.
- Asegúrese de anotar los ajustes para todas las funciones si alguno de los ajustes iniciales se ha cambiado tras completar el trabajo de instalación.

(4) Configuración de funciones (Mr. SLIM)

Realice los ajustes para las funciones de la unidad interior mediante el controlador remoto según sea necesario.

Seleccione "Configuración de funciones" en el menú Configuración para acceder a la pantalla Configuración de funciones.

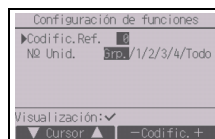

[Funcionamiento del botón]

① Establezca las direcciones del refrigerante de la unidad interior y los números de unidad con los botones F1 a F4 y luego pulse el botón ACEPTAR para confirmar el ajuste actual.

② Una vez completada la recopilación de datos de las unidades interiores, aparecen resaltados los ajustes actuales. Los elementos sin resaltar indican que no se ha realizado ninguna configuración de funciones. El aspecto de la pantalla varía en función de la configuración de "N° Unid."

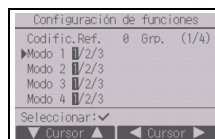

Elementos comunes

③ Utilice el botón F1 o F2 para mover el cursor y seleccionar el número de modo, y cambie el número de ajuste con el botón F3 o F4.

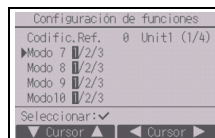

Elementos individuales
(Unidad número 1 a 4)

④ Una vez completados los ajustes, pulse el botón ACEPTAR para enviar los datos de configuración del controlador remoto a las unidades interiores.

⑤ Una vez completada la transmisión, se volverá a la pantalla Configuración de funciones.

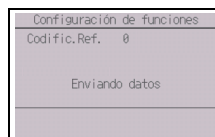

Nota:

- Realice los ajustes de configuración de funciones indicados en la Tabla 1 en las unidades Mr. SLIM según sea necesario.
- Si fuese necesario, consulte el libro de instrucciones para realizar los ajustes de las unidades CITY MULTI.
- La tabla 1 resume las opciones de configuración para cada número de modo. Consulte el manual de instalación de la unidad interior para obtener información detallada sobre los ajustes iniciales, los números de modo y los números de ajuste para las unidades interiores.
- Asegúrese de anotar los ajustes para todas las funciones si alguno de los ajustes iniciales se ha cambiado tras completar el trabajo de instalación.

Tabla 1. Opciones de la configuración de funciones

N.º de modo	Modo	Ajustes	Nº de ajuste	Números de unidad
01	Recuperación automática tras fallo de alimentación	Inhabilitar	1	Establezca "Grp." como número de unidad. Estos ajustes se aplican para todas las unidades interiores conectadas.
		Habilitar (Son necesarios cuatro minutos de tiempo en espera tras la restauración de la alimentación.)	2	
02	Selección del termistor (detección de temperatura interna)	Lectura de la temperatura media de las unidades interiores en funcionamiento	1	
		Termistor en la unidad interior a la que está conectada el controlador remoto (fijo)	2	
		Sensor incorporado en el controlador remoto	3	
03	Conexión LOSSNAY	No conectado	1	
		Conectado (sin entrada de aire exterior por las unidades interiores)	2	
		Conectado (con entrada de aire exterior por las unidades interiores)	3	
04	Tensión de potencia	240 V	1	
		220 V, 230 V	2	
05	Modo Auto	Habilitar (La unidad alcanza automáticamente el funcionamiento de ahorro de energía efectivo.)	1	
		Inhabilitar	2	
07	Señal de Filtro	100 horas	1	Establezca "1, 2, 3, 4 o Todo" para el número de unidad. Estos ajustes se aplican para cada unidad interior. * Si se establece "1, 2, 3 ó 4" para el número de unidad, los ajustes solo se aplican para la unidad interior especificada independientemente del número de unidades interiores conectadas (una a cuatro unidades). * Si se establece "Todo" como número de unidad, los ajustes se aplican a todas las unidades conectadas independientemente del número de unidades interiores conectadas (una a cuatro unidades).
		2.500 horas	2	
		No visualizado	3	
08	Velocidad del ventilador	Modo silencioso (o estándar)	1	
		Estándar (o de techo alto 1)	2	
		Techo alto (o techo alto 2)	3	
09	Salida	4 direcciones	1	
		3 direcciones	2	
		2 direcciones	3	
10	Piezas opcionales (Filtro de alta eficiencia)	No	1	
		Sí	2	
11	Lama	Sin lamas (o el ajuste de paleta n.º 3 es efectivo.)	1	
		Equipado con lamas (El ajuste de lama n.º 1 es efectivo.)	2	
		Equipado con lamas (El ajuste de lama n.º 2 es efectivo.)	3	

(5) Ajuste de la unidad LOSSNAY (sólo CITY MULTI)

Este ajuste sólo es necesario si el funcionamiento de las unidades CITY MULTI está interconectado con unidades LOSSNAY. Este ajuste no está disponible para las unidades Mr. SLIM. Los ajustes de interconexión se pueden realizar para la unidad interior a la que está conectada el controlador remoto. (También se pueden confirmar o borrar.)

Nota:

- Utilice el controlador centralizado para realizar los ajustes si está conectado.
- Para interconectar el funcionamiento de las unidades interiores con las unidades LOSSNAY, asegúrese de interconectar las direcciones de TODAS las unidades interiores en el grupo y la de la unidad LOSSNAY.

[Funcionamiento del botón]

- ① Si se selecciona "Lossnay" en el menú Configuración, el controlador remoto comenzará a buscar automáticamente las direcciones LOSSNAY registradas de la unidad interior conectada actualmente.



- ② Una vez completada la búsqueda, aparecerá la dirección más pequeña de las unidades interiores que están conectadas al controlador remoto y la dirección de la unidad LOSSNAY interconectada. Se mostrará “--” si no hay ninguna unidad LOSSNAY interconectada con las unidades interiores.

Si no es necesario realizar ningún ajuste, pulse el botón VOLVER para regresar al menú Configuración.

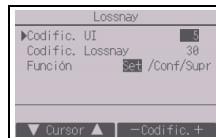

Para realizar el ajuste de interconexión LOSSNAY

- ③ Introduzca las direcciones de la unidad interior y la unidad LOSSNAY que se van a interconectar mediante los botones F1 a F4, seleccione “Set” en la “Función” y pulse el botón ACEPTAR para guardar los ajustes. Aparecerá el mensaje “Enviando datos” en la pantalla. Si el ajuste ha finalizado con éxito, aparecerá el mensaje “Configuración completada”.

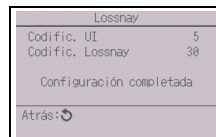
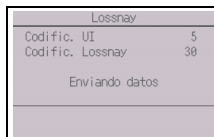

Para buscar la dirección LOSSNAY

- ④ Introduzca la dirección de la unidad interior a la que está conectado el controlador remoto, seleccione “Conf” en la “Función” y pulse el botón ACEPTAR. Aparecerá el mensaje “Recopilando datos” en la pantalla. Si la señal se recibe correctamente, aparecerá la dirección de la unidad interior y la dirección LOSSNAY. Se mostrará “--” si no se encuentra ninguna unidad LOSSNAY. Aparecerá el mensaje “La unidad no existe” si no se encuentra ninguna unidad interior que se corresponda con la dirección introducida.



Para borrar el ajuste de interconexión

- ⑤ Para borrar el ajuste de interconexión entre la unidad LOSSNAY y las unidades interiores a las que está conectado el controlador remoto, introduzca la dirección de la unidad interior y la dirección LOSSNAY con los botones F1 a F4, seleccione “Supr” en la “Función” y pulse el botón ACEPTAR. Aparecerá “Borrando”. Se volverá a la pantalla de resultado de búsqueda si el borrado se ha completado con éxito. Aparecerá el mensaje “La unidad no existe” si no se encuentra ninguna unidad interior que se corresponda con la dirección introducida. Si el borrado falla, aparecerá el mensaje “Petición denegada” en la pantalla.

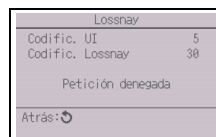

(6) Comprobación

Seleccione "Comprobación" en el menú Revisión para acceder a la pantalla del Menú comprobación.

El tipo de menú que aparece depende del tipo de las unidades interiores conectadas (CITY MULTI o Mr. SLIM).

(Si está conectada CITY MULTI, solo aparecerá "Histórico de errores" en el menú.)

<Mr. SLIM>

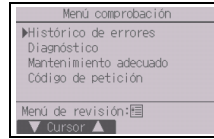

<CITY MULTI>

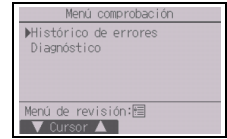

[Funcionamiento del botón]

① Historial de errores

Seleccione "Histórico de errores" en el Menú comprobación y pulse luego el botón ACEPTAR para ver hasta 16 registros del historial de errores. Se muestran cuatro registros por página y el registro superior en la primera página indica el último registro de error.

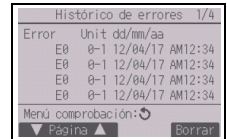

[Borrar el historial de errores]

Para borrar el historial de errores, pulse el botón F4 (Borrar) en la pantalla histórico de errores. Aparecerá una pantalla de confirmación que preguntará si desea borrar el historial de errores.

Pulse el botón F4 (OK) para borrar el historial de errores.

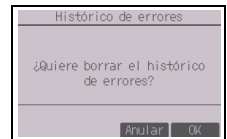

Aparecerá el mensaje "Histórico de errores borrado" en la pantalla.

Pulse el botón VOLVER para regresar a la pantalla Menú comprobación.

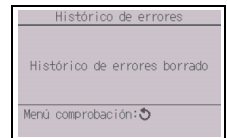

② Otras opciones en el Menú comprobación (sólo Mr. SLIM)

También están disponibles las siguientes opciones en las unidades Mr. SLIM en el Menú comprobación.

- Mantenimiento adecuado
- Código de petición

Estas opciones sólo están disponibles en las unidades Mr. SLIM. Consulte el Manual de instalación de la unidad interior para obtener más información.

(7) Función de diagnóstico

El controlador remoto puede comprobar el historial de errores de cada unidad.

[Funcionamiento del botón]

① Seleccione "Auto comprobación" en el menú Diagnóstico y pulse el botón ACEPTAR para ver la pantalla Auto comprobación.

<Mr. SLIM>

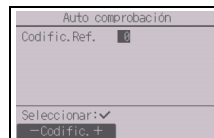

② Con el botón F1 o F2, introduzca la dirección del refrigerante (Mr. SLIM) o la dirección M-NET (CITY MULTI) y pulse el botón ACEPTAR.

<CITY MULTI>



③ Aparecerá el código de error, el número de unidad, el atributo y el estado ON/OFF de la señal de demanda de la unidad interior en el contacto (sólo CITY MULTI). Se mostrará "-" si no hay disponible ningún historial de errores.

<Mr. SLIM>

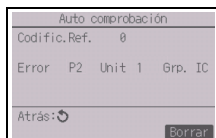

<CITY MULTI>

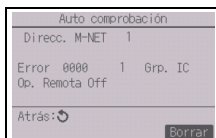

Si no hay historial de errores

[Restablecer el historial de errores]

① Pulse el botón F4 (Borrar) en la pantalla que muestra el historial de errores. Aparecerá una pantalla de confirmación que preguntará si desea borrar el historial de errores.

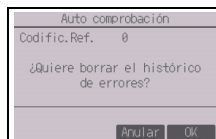

② Pulse el botón F4 (OK) para borrar el historial de errores. Si falla el borrado, aparecerá el mensaje "Petición denegada", y el mensaje "La unidad no existe" aparece si no se encuentra ninguna unidad interior que se corresponda con la dirección introducida.

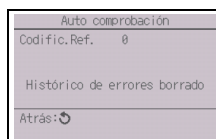

(8) Cambio de la contraseña de mantenimiento

[Funcionamiento del botón]

① Seleccione "Contraseña de mantenimiento" en el menú Otros y pulse el botón ACEPTAR para acceder a la pantalla de introducción de una nueva contraseña.

② Mueva el cursor hasta el dígito que desea cambiar con el botón F1 o F2 y fije para cada dígito el número deseado (0 a 9) con el botón F3 o F4.

③ Pulse el botón ACEPTAR para guardar la nueva contraseña.

④ Aparecerá una pantalla de confirmación que preguntará si desea cambiar la contraseña de mantenimiento. Pulse el botón F4 (OK) para guardar el cambio. Pulse el botón F3 (Anular) para cancelar el cambio.

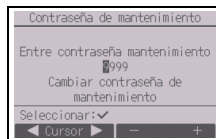

⑤ Aparecerá el mensaje "Cambios guardados" tras actualizar la contraseña.

⑥ Pulse el botón MENÚ para volver al menú Revisión o pulse el botón VOLVER para regresar a la pantalla "Contraseña de mantenimiento".

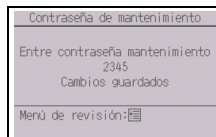
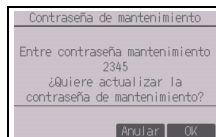

ES

(9) Información del controlador remoto

Es posible verificar la siguiente información del controlador remoto.

- Nombre del modelo
- Versión del software
- Número de serie

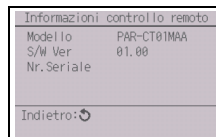

[Funcionamiento del botón]

- ① Seleccione “Otros” en el menú Revisión.
- ② Seleccione “Información de control remoto”.

12 Revisión de controladores remotos

Si el controlador remoto no funciona correctamente, utilice la función de comprobación de controlador remoto para localizar el problema.

- (1) Compruebe la pantalla del controlador remoto para ver si se muestran todos los valores (incluidas las líneas). No aparecerá nada en la pantalla del controlador remoto si éste no recibe el voltaje correcto (8,5-12 V CC). En tal caso, compruebe los cables del controlador remoto y las unidades interiores.

[Funcionamiento del botón]

- ① Seleccione “Revisión controles remotos” en el menú Diagnóstico y pulse el botón ACEPTAR para iniciar la comprobación del controlador remoto y ver los resultados de la comprobación. Para cancelar la comprobación del controlador remoto y salir de la pantalla del menú Revisión controles remotos, pulse el botón MENÚ o VOLVER. El controlador remoto no se reiniciará automáticamente.



Seleccione “Revisión controles remotos”.

Pantalla de resultados de la comprobación del controlador remoto

OK: No se ha encontrado ningún problema en el controlador remoto. Compruebe otros componentes para localizar el problema.

E3, 6832: Hay ruido en la línea de transmisión o la unidad interior u otro controlador remoto tienen un defecto. Compruebe la línea de transmisión y los demás controladores remotos.

NG (ALLO, ALL1): Fallo de envío-recepción del circuito. Es necesario sustituir el controlador remoto.

ERC: El número de errores de datos es la discrepancia entre el número de bits en los datos transmitidos desde el controlador remoto y el de los datos realmente transmitidos por la línea de transmisión. Si se encuentran errores de datos, compruebe la línea de transmisión en busca de interferencias de ruidos externos.

- ② Si está pulsado el botón ACEPTAR después de mostrarse los resultados de la comprobación del controlador remoto, la comprobación del controlador remoto finalizará y éste se reiniciará automáticamente.

Sistema di controllo CITY MULTI
e condizionatori d'aria Mitsubishi Mr. SLIM

Unità di controllo remoto a schermo tattile MA

PAR-CT01MAA-PB

PAR-CT01MAA-SB

PAR-CT01MAA-S

PAR-CT01MAR-PB

PAR-CT01MAR-SB

Manuale di installazione

Riservato a rivenditori e appaltatori



Questo manuale di installazione descrive come installare l'unità di controllo remoto a schermo tattile MA da utilizzare con il sistema di climatizzazione per edifici Mitsubishi, le unità interne dei condizionatori d'aria CITY MULTI a espansione diretta (tipo "-A" e successivi) e i condizionatori d'aria compatti Mitsubishi Mr. SLIM.

Leggere attentamente questo manuale di installazione e i file sul CD-ROM in dotazione con il controllo remoto a schermo tattile prima di eseguire l'installazione. Il mancato rispetto delle istruzioni potrebbe causare danni all'apparecchiatura.



Per informazioni non contenute in questo documento, fare riferimento ai file sul CD-ROM in dotazione con l'unità di controllo remoto a schermo tattile. Se non è possibile leggere i file, contattare il proprio rivenditore.

Per informazioni su come cablare e installare le unità per l'aria condizionata, fare riferimento al manuale di installazione.

Al termine dell'installazione, riconsegnare questo manuale agli utenti.

1 Norme di sicurezza

- Leggere attentamente le seguenti norme di sicurezza prima dell'installazione.
- Attenersi rigorosamente a queste precauzioni per garantire la sicurezza propria e degli altri.

 PERICOLO	Indica pericolo di morte o di gravi lesioni personali.
 ATTENZIONE	Indica pericolo di gravi lesioni personali o danni strutturali.

- Dopo aver letto questo manuale, consegnarlo all'utente finale, in modo che possa consultarlo in futuro.
- Conservare questo manuale per consultarlo in futuro e come riferimento in caso di necessità. Questo manuale deve essere disponibile a chi si occupa della riparazione o del riposizionamento dell'unità di controllo. Assicurarsi che il manuale venga consegnato ai futuri utenti finali.

Tutti gli interventi elettrici devono essere eseguiti da personale qualificato.

Precauzioni generali

PERICOLO

Non installare l'unità in luoghi nei quali sono presenti grandi quantità di olio, vapore, solventi organici o gas corrosivi come lo zolfo o nei quali si utilizzano spesso soluzioni o spray a base acida/alkalina. Queste sostanze possono compromettere le prestazioni dell'unità o corrodere alcuni componenti, con conseguente pericolo di scosse elettriche, malfunzionamenti, fumo o incendi.

Per ridurre il rischio di corto circuito, dispersione di corrente, scosse elettriche, malfunzionamenti, fumo o incendi, non lavare l'unità di controllo con acqua o altri liquidi.

Per ridurre il rischio di scosse elettriche, malfunzionamenti, fumo o incendi, non premere gli interruttori o i tasti né toccare altre parti elettriche con le mani bagnate.

Per ridurre il rischio di lesioni personali o scosse elettriche, spegnere l'unità e scollegarla dalla presa elettrica prima di pulire, sottoporre a manutenzione o ad ispezione.

Per ridurre il rischio di lesioni personali o scosse elettriche, spegnere e coprire l'unità di controllo prima di spruzzare prodotti chimici intorno all'unità.

Per ridurre il rischio di lesioni personali, tenere lontani i bambini durante le operazioni di installazione, ispezione o riparazione dell'unità.

Installare in maniera adeguata tutte le coperture necessarie per evitare che umidità e polvere possano entrare nell'unità di controllo. L'accumulo di polvere e l'acqua possono causare scosse elettriche, fumo o incendi.

ATTENZIONE

Per ridurre il rischio di scosse elettriche o malfunzionamenti, non toccare schermo tattile, interruttori o tasti con oggetti appuntiti o affilati.

Per ridurre il rischio di danni all'unità di controllo, non spruzzare direttamente insetticidi o altri spray infiammabili sull'unità di controllo.

Per ridurre il rischio di lesioni personali o scosse elettriche, evitare il contatto con i bordi appuntiti di determinate parti.

Per ridurre il rischio di lesioni personali, indossare di equipaggiamento di protezione quando si interviene sull'unità di controllo.

Consultare il proprio concessionario per l'adeguato smaltimento dell'unità di controllo.

Per evitare lesioni personali causate da vetri rotti, non applicare forza eccessiva sulle parti in vetro.

Per ridurre il rischio di incendi o esplosioni, evitare di tenere materiali infiammabili o di utilizzare spray infiammabili nelle vicinanze dell'unità di controllo.

Precauzioni durante l'installazione

PERICOLO

Non installare l'unità di controllo in luoghi ove sussista il pericolo di perdite di gas infiammabili. Se il gas infiammabile si accumula in prossimità dell'unità, potrebbe prendere fuoco causando incendi o esplosioni.

Prendere le misure di sicurezza adeguate in caso di terremoto, per evitare che l'unità di controllo possa causare lesioni personali.

Smaltire correttamente i materiali di imballaggio. I sacchetti di plastica potrebbero generare rischi di soffocamento per i bambini.

Per evitare lesioni personali, installare l'unità di controllo su una superficie piana, sufficientemente solida per sopportarne il peso.

ATTENZIONE

Per ridurre il rischio di corto circuito, dispersione di corrente, scosse elettriche, malfunzionamenti, fumo o incendi, non installare l'unità di controllo in un luogo esposto ad acqua o in un ambiente umido.

L'installazione dell'unità di controllo deve essere eseguita da personale qualificato, in conformità alle istruzioni riportate nel Manuale di installazione. Un'installazione non corretta potrebbe provocare scosse elettriche o incendi.

Inserire il telaio superiore nel telaio inferiore finché non si sente uno scatto.

Quando si montano la copertura e il telaio superiore su quello inferiore, spingerli finché non si bloccano in posizione. Qualora non siano bloccati in posizione, potrebbero cadere causando lesioni personali, danni all'unità di controllo o malfunzionamenti.

Precauzioni durante i cablaggi

PERICOLO

Per ridurre il rischio di danni all'unità di controllo, malfunzionamenti, fumo o incendi, non collegare il cavo di alimentazione alla morsettiera del segnale.

Fissare in modo adeguato i cavi, facendo sì che abbiano abbastanza gioco da non mettere sotto sforzo i terminali. I cavi, se collegati in modo errato, potrebbero rompersi, surriscaldarsi e causare fumo o incendi.

Per ridurre il rischio di lesioni personali o scosse elettriche, spegnere l'alimentazione principale prima di eseguire interventi elettrici.

Gli interventi elettrici devono essere eseguiti da un elettricista qualificato, in conformità alla normativa locale, agli standard e alle istruzioni riportate in questo manuale di installazione.

Per ridurre i rischi di scosse elettriche installare un interruttore e un interruttore differenziale sull'alimentazione.
Per ridurre i rischi di scosse elettriche, fumo o incendi, installare un interruttore per ciascuna unità di controllo.

Utilizzare interruttori e fusibili con classificazione idonea (interruttore, interruttore locale <interruttore + fusibile>, interruttore senza fusibile).

Un interruttore con una capacità di interruzione maggiore di quella specificata potrebbe provocare scosse elettriche, malfunzionamenti, fumo o incendi.

Per ridurre il rischio di dispersione di corrente, surriscaldamento, fumo o incendi, utilizzare cavi con capacità elettrica adeguata e idonea classificazione.

Occorre prevedere un'adeguata messa a terra eseguita da un elettricista qualificato.

Non collegare il cavo di messa a terra a un tubo del gas, dell'acqua, a un parafulmine o a un cavo telefonico.

Una messa a terra inadeguata potrebbe provocare scosse elettriche, fumo, incendi o malfunzionamenti prodotti dalle interferenze da disturbi elettrici.

ATTENZIONE

Per ridurre il rischio di scosse elettriche, corto circuito o malfunzionamenti, evitare che pezzi di cavo e di guaina entrino nella morsettiera.

Per ridurre il rischio di corto circuito, dispersione di corrente, scosse elettriche o malfunzionamenti, evitare che i cavi entrino in contatto con i bordi dell'unità di controllo.

Sigillare accuratamente i fori di entrata dei cavi con stucco per evitare la penetrazione di condensa, acqua e insetti e il conseguente rischio di scosse elettriche, malfunzionamenti o incendi. Le infiltrazioni di acqua e la condensa che si formano all'interno dell'unità potrebbero danneggiare la scheda a circuiti.

Precauzioni per spostare o riparare l'unità di controllo

PERICOLO

L'unità di controllo deve essere spostata o riparata solo da personale qualificato.

Non smontare né modificare l'unità di controllo.

L'installazione o la riparazione impropria dell'unità causare lesioni personali, scosse elettriche o incendi.

ATTENZIONE

Per ridurre il rischio di scosse elettriche, corto circuito o malfunzionamenti, evitare che pezzi di cavo e di guaina entrino nella morsettiera.

Precauzioni aggiuntive

Utilizzare attrezzi adeguati per installare, ispezionare o riparare l'unità per evitare di danneggiarla.

Questa unità di controllo è progettata per essere utilizzata esclusivamente con il sistema di aria condizionata per edifici di Mitsubishi Electric. L'eventuale uso di questa unità di controllo con altri sistemi o per altri scopi potrebbe causare malfunzionamenti.

Per evitare che si scolori, non usare benzene, diluente o panni con sostanze chimiche per pulire l'unità di controllo.

A questo scopo, utilizzare un panno morbido leggermente bagnato con acqua e un detergente leggero, pulire il detergente con un panno umido e togliere l'acqua con un panno asciutto.

Per evitare di danneggiare l'unità di controllo, assicurare che sia protetta dall'elettricità statica.

Prendere le misure adeguate ridurre le interferenze da disturbi elettrici quando si installano i condizionatori d'aria in ospedali o altre strutture con sistemi di comunicazione radio.

Inverter, apparecchiature mediche ad alta frequenza, apparecchi di comunicazione wireless e generatori di corrente potrebbero compromettere o impedire il funzionamento del sistema di aria condizionata, che a sua volta potrebbe influire negativamente sul funzionamento di queste apparecchiature generando disturbi elettrici.

Per evitare malfunzionamenti, non raggruppare i cavi di alimentazione e quelli dei segnali, né posizionarli nello stesso tubo metallico.

Lasciare la scheda a circuiti avvolta nella pellicola protettiva sul telaio.

Per evitare di danneggiare l'unità di controllo, non stringere troppo le viti.

Utilizzare un cacciavite a testa piatta di 3-5 mm (1/8-7/32 in).

Non ruotare il cacciavite a testa piatta se non è stato inserito saldamente nel fermo.

Per evitare deformazioni e malfunzionamenti, non installare l'unità di controllo remoto in un luogo esposto alla luce solare diretta o in un ambiente con temperature che potrebbero superare 40°C (104°F) o scendere sotto 0°C (32°F).

Non installare l'unità di controllo sullo sportello del pannello di controllo. Eventuali vibrazioni o urti all'unità di controllo potrebbero causare danni o malfunzionamenti.

Fissare il cavo con un serracavi.

Non utilizzare terminali non saldati per collegare i cavi alla morsettiera.

I terminali non saldati potrebbero entrare a contatto con la scheda a circuiti e causare malfunzionamenti o danni alla copertura dell'unità di controllo.

Dopo aver collegato il connettore, installare il telaio superiore in modo appropriato.

Se il cavo di alimentazione è danneggiato, deve essere sostituito dal produttore, da un rappresentante autorizzato o da un tecnico qualificato per ragioni di sicurezza.

L'apparecchio non è destinato all'uso da parte di persone (inclusi bambini) con capacità fisiche, sensoriali o mentali ridotte, o con esperienza e conoscenza insufficienti, a meno che siano sorvegliati o ricevano apposite istruzioni per l'uso dell'apparecchio da una persona responsabile della loro sicurezza. Sorvegliare i bambini affinché non giochino con l'apparecchio.

Questo apparecchio è destinato all'uso da parte di utenti esperti o qualificati in negozi, nell'industria leggera e nelle aziende agricole o per l'uso commerciale da parte di non professionisti.

Utilizzare gli attrezzi adeguati per installare, ispezionare o riparare l'unità di controllo per evitare di danneggiarla.

Per evitare malfunzionamenti, non rimuovere la pellicola protettiva o la scheda a circuiti dal telaio.

Non installare l'unità di controllo sullo sportello del pannello di controllo. Eventuali vibrazioni o urti all'unità di controllo potrebbero causare danni o malfunzionamenti.

Per evitare di danneggiare l'unità di controllo, non praticare fori sulla copertura.

Bloccare i cavi mediante gli appositi serracavi per evitare di applicare troppa forza alla morsettiera, con il rischio di rompere i cavi.

**PERICOLO**

Il CD-ROM in dotazione con l'unità può essere riprodotto esclusivamente su un'unità CD o DVD. Non tentare di riprodurre il CD-ROM su un lettore CD audio, che potrebbe causare danni all'udito e/o agli altoparlanti.

Per eseguire Software per la navigazione dei manuali, il computer deve soddisfare i seguenti requisiti.

[PC] Compatibile PC/AT

[CPU] Core2 Duo 1,66 GHz o superiore (consigliato Core2 Duo 1,86 GHz o superiore)

Pentium D 1,7 GHz o superiore (consigliato Pentium D 3,0 GHz o superiore)

Pentium M 1,7 GHz o superiore (consigliato Pentium M 2,0 GHz o superiore)

Pentium 4 2,4 GHz o superiore (consigliato Pentium 4 2,8 GHz o superiore)

* Per eseguire Software per la navigazione dei manuali in Windows Vista o versione successiva, è necessario un processore Core2 Duo o superiore.

[RAM] Windows Vista o versione successiva: minimo 1 GB (consigliati 2 GB o quantità superiore)

Windows XP: minimo 512 MB (consigliato 1 GB o quantità superiore)

[Spazio sul disco rigido] minimo 1 GB (spazio disponibile)

* Windows Vista o versione successiva: spazio disponibile sull'unità contenente la cartella Documenti

* Windows XP: spazio disponibile sull'unità contenente la cartella Documenti

[Risoluzione] SVGA 800 × 600 o superiore

[Sistema operativo] Windows8/Pro/Enterprise (consigliata versione Pro)

Windows7 Ultimate/Enterprise/Professional/Home Premium Service Pack1 (consigliata versione Professional)

Windows Vista Ultimate/Business/Home Basic Service Pack1 (consigliata versione Business)

Windows XP Professional/Home Edition Service Pack2 o Service Pack3 (consigliata versione Professional)

[Software necessario] Windows8: Adobe Reader 11.0.2 o versione successiva (Non è possibile utilizzare Windows Reader, installato per impostazione predefinita in Windows8).

Windows7: Adobe Reader 10.1.0 o versione successiva

Windows XP e Windows Vista: Adobe Reader 8.1.3 o versione successiva

* Software per visualizzare file PDF

“Windows”, “Windows XP”, “Windows Vista”, “Windows7” e “Windows8” sono marchi registrati di Microsoft Corporation.

“Adobe Reader” e “Adobe Acrobat” sono marchi registrati di Adobe Systems Incorporated.

“Core2 Duo” e “Pentium” sono marchi registrati di Intel Corporation.

3 Nomi dei componenti e parti in dotazione

Le parti riportate di seguito sono incluse nella confezione.

Nome delle parti	Qtà	Aspetto
Unità di controllo remoto (telaio superiore)	1	Figura a destra *1
Unità di controllo remoto (Telaio inferiore)	1	Figura a destra *2
Viti a testa tonda a croce M4×30	2	*3
Viti da legno 4,1×16 (per l'installazione a parete)	2	*3
Solo Manuale	1	
CD-ROM (questo manuale) Libretto di istruzioni e Manuale di installazione	1	

Telaio superiore *1 Telaio inferiore *2

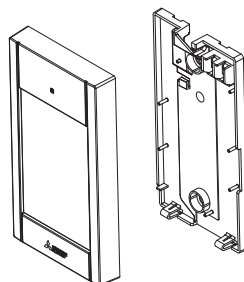

*3 filettatura metrica ISO

*4 Il cavo per l'unità di controllo remoto non è incluso.

4 Parti non incluse/attrezzi necessari

(1) Parti non incluse

Le parti seguenti devono essere acquistate separatamente.

Nome delle parti	Qtà	Note
Scatola a parete singola	1	Non richiesta per l'installazione a parete
Tubicino metallico	Necessario	
Dado di bloccaggio e boccola	Necessario	
Copricavi	Necessario	Richiesto per far correre il cavo dell'unità di controllo remoto lungo una parete
Stucco	Sufficiente	
Stop con vite	Necessario	
Cavo dell'unità di controllo remoto (Usare un cavo schermato a due conduttori da 0,3 mm ² (AWG22)).	Necessario	

Scatola a parete

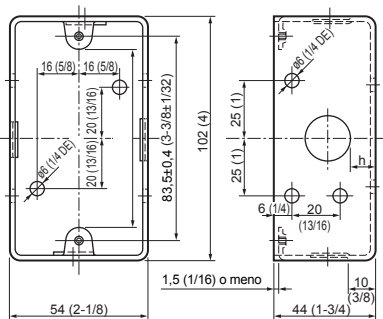

(2) Attrezzi non inclusi

- Cacciavite a testa piatta (larghezza: 3-5 mm (1/8-7/32 in))
- Coltello o tronchesina
- Attrezzi vari

5 Come cablare la linea di trasmissione

Il cablaggio è differente in caso di collegamento dell'unità di controllo remoto a un sistema di controllo CITY MULTI (tipo "-A" e successivi) oppure a un condizionatore d'aria Mr. SLIM (tipo di controllo A). Anche la configurazione del sistema influisce sul cablaggio. Controllare il sistema utilizzato.

1. Collegamento a un sistema di controllo CITY MULTI

I numeri da (1) a (4) nella figura corrispondono agli elementi da (1) a (4) della descrizione che segue.

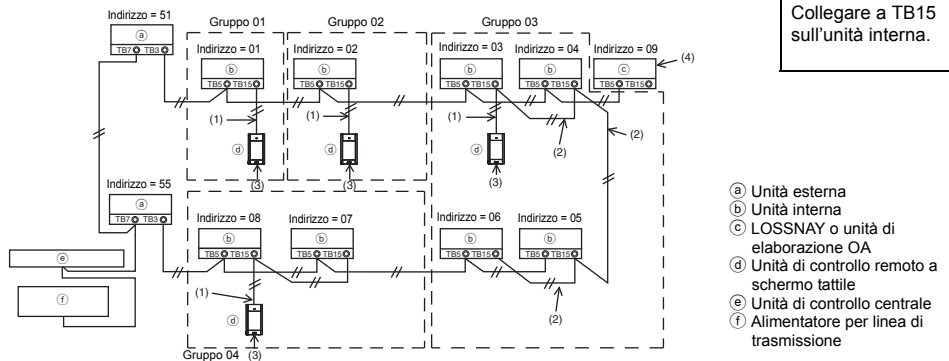

(1) Cablaggio dall'unità di controllo remoto

- Collegare alla morsettieria (TB15) dell'unità di controllo remoto MA sull'unità interna.
- La morsettieria non ha polarità. Collegare alla morsettieria sulla parte inferiore del telaio dell'unità di controllo remoto.

(2) Funzionamento come gruppo (Gruppi 03, 04 e superiori)

- Interconnettere la morsettieria (TB15) dell'unità di controllo remoto MA delle unità interne che si desidera far funzionare come gruppo e collegare l'unità di controllo remoto MA a quel punto.
- Quando l'unità di controllo remoto viene utilizzata insieme all'unità di controllo del sistema, come illustrato nella figura sopra, è necessario eseguire le impostazioni di gruppo nell'unità di controllo del sistema (l'unità di controllo centrale nella figura sopra).

(3) Numero di unità di controllo remote collegabili

- Solo un'unità di controllo remoto può essere collegata a un gruppo composto da unità interne.
- L'unità di controllo remoto a schermo tattile MA non può essere utilizzata con altre unità di controllo remoto MA.

(4) Per creare un interblocco con un'unità di elaborazione LOSSNAY o OA occorre impostare i seguenti parametri tramite l'unità di controllo remoto. (Per una descrizione del metodo di impostazione di un interblocco, vedere la sezione 11 "Menu di Servizio" (5) "Impostazione LOSSNAY").

Impostare indirizzo delle unità di elaborazione LOSSNAY od OA e l'indirizzo di tutte le unità interne che si desidera interbloccare.

(5) Lunghezza totale del cablaggio dell'unità di controllo remoto

- La distanza di cablaggio per l'unità di controllo remoto a schermo tattile MA è di 70 m (229 ft) massimo.

NOTA: Quando si crea un interblocco tra l'unità di controllo remoto MA e l'unità di elaborazione LOSSNAY od OA, impostare sempre l'indirizzo di tutte le unità interne del gruppo e l'indirizzo dell'unità di elaborazione LOSSNAY od OA.

2. Collegamento ai condizionatori d'aria Mr. SLIM

Il cablaggio dell'unità di controllo remoto dipende dalla configurazione del sistema. Controllare la configurazione del sistema. Eseguire il cablaggio dell'unità di controllo remoto come illustrato nella figura sotto.

I numeri da (1) a (3) nella figura corrispondono agli elementi da (1) a (3) nella descrizione che segue.

- [1] Collegamento dell'unità di controllo remoto per ogni sistema refrigerante (standard 1:1, simultaneo doppio, simultaneo triplo, simultaneo quadruplo)

Simultaneo doppio

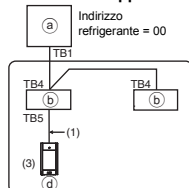

Collegare a TB5 sull'unità interna.

- [2] Raggruppamento per diversi sistemi refrigeranti

Standard 1:1 Simultaneo doppio

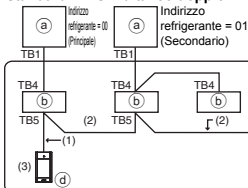

Simultaneo triplo

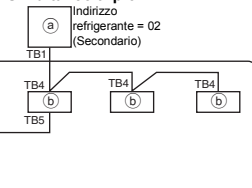

- (a) Unità esterna
- (b) Unità interna
- (d) Unità di controllo remoto a schermo tattile

* Impostare l'indirizzo del refrigerante tramite i microinterruttori dell'unità esterna. (Per ulteriori dettagli, vedere il Manuale di installazione dell'unità esterna).

* Tutte le unità interne comprese in sono controllate come un singolo gruppo.

(1) Cablaggio dall'unità di controllo remoto

- Collegare a TB5 (morsetteria dell'unità di controllo remoto) dell'unità interna. (La morsetteria non ha polarità).
- Per il tipo simultaneo multiplo, quando si mettono insieme vari tipi di unità interne, collegare sempre l'unità di controllo remoto all'unità interna con il maggior numero di funzioni (velocità ventilatore, deflettore, louver, ecc.).

(2) Raggruppamento con diversi sistemi refrigeranti

- Raggruppare utilizzando il cablaggio dell'unità di controllo remoto. Collegare l'unità di controllo remoto a un'unità interna scelta a caso per ogni sistema refrigerante che si desidera raggruppare.
- Quando si riuniscono diversi tipi di unità interne nello stesso gruppo, attribuire il ruolo di unità principale (indirizzo refrigerante = 00) all'unità esterna collegata all'unità interna con il maggior numero di funzioni (velocità ventilatore, deflettore, louver, ecc.). Inoltre, quando l'unità principale è del tipo simultaneo multiplo assicurarsi di soddisfare sempre le condizioni del punto (1) sopra.
- L'unità di controllo remoto a schermo tattile MA può controllare sino a 16 sistemi refrigeranti in un unico gruppo.

(3) Solo una unità di controllo remoto può essere collegata a ciascun gruppo. L'unità di controllo remoto non può essere utilizzata in associazione ad altre unità di controllo remoto MA.

(4) Lunghezza totale del cablaggio dell'unità di controllo remoto

- Il cablaggio dell'unità di controllo remoto MA a schermo tattile può arrivare sino a 150 m (492 ft).

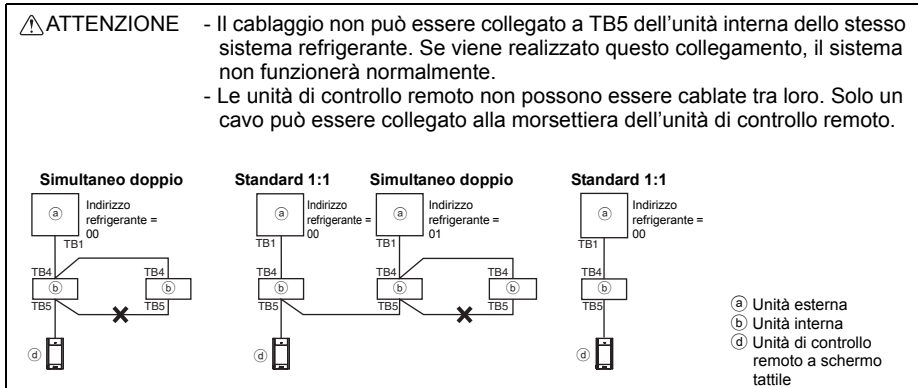

6 Modalità di installazione

Questa unità di controllo remoto deve essere installata su una parete. Può essere installata nella scatola a parete o direttamente sulla parete. Se la si installa direttamente sulla parete, i cavi possono passare attraverso la parte posteriore o superiore dell'unità di controllo remoto.

(1) Scelta del punto di installazione

Installare l'unità di controllo remoto (scatola a parete) in un punto in cui siano rispettate le seguenti condizioni.

- Per il collegamento all'unità interna con pannello a discesa automatica, scegliere un punto dove si possa controllare il funzionamento del pannello a discesa automatica dell'unità interna mentre si aziona l'unità di controllo remoto (Consultare il libretto di istruzioni dell'unità interna per informazioni sul funzionamento del pannello a discesa automatica).
- Una superficie piana
- Un punto in cui l'unità di controllo remoto possa misurare con precisione la temperatura interna
Sull'unità interna e sull'unità di controllo remoto sono presenti sensori per controllare la temperatura interna. Se la temperatura del locale è controllata mediante il sensore dell'unità di controllo remoto, sarà questo sensore integrato a controllare la temperatura del locale. Se si utilizza il sensore sull'unità di controllo remoto, attenersi alle istruzioni riportate di seguito.
 - Per controllare con precisione la temperatura interna, installare l'unità di controllo remoto lontano dalla luce solare diretta, da fonti di calore e dall'uscita dell'aria del condizionatore.
 - Installare l'unità di controllo remoto in un punto in cui il sensore possa misurare la temperatura ambientale.
 - Installare l'unità di controllo remoto in un punto in cui non esistano cavi avvolti intorno al sensore della temperatura sull'unità di controllo. (In questo caso, il sensore non è in grado di misurare con precisione la temperatura interna.)

Importante

■ **Potrebbero rilevarsi discrepanze tra la temperatura interna misurata sulla parete e quella effettiva del locale.**

Si consiglia di utilizzare il sensore della temperatura nell'unità interna nei casi riportati di seguito.

- L'aria non raggiunge facilmente la parete sulla quale è stata installata l'unità di controllo remoto a causa di una distribuzione inadeguata del flusso d'aria.
- Esiste molta differenza tra la temperatura sulla parete e quella effettiva interna.
- Il retro della parete è esposto direttamente all'aria esterna.

Nota: È possibile che la temperatura, qualora cambi repentinamente, non venga rilevata con precisione.

Non installare il controllo remoto in un punto in cui esiste molta differenza tra la temperatura della superficie dell'unità di controllo e quella effettiva del locale. Se la differenza di temperatura è troppo elevata, non è possibile controllare in modo adeguato la temperatura ambientale.

Per ridurre il rischio di malfunzionamenti, non installare l'unità di controllo in un luogo in cui potrebbe entrare in contatto con acqua od olio oppure in ambienti umidi o soggetti a condensa.

Per evitare deformazioni e malfunzionamenti, non installare l'unità di controllo remoto in un luogo esposto alla luce solare diretta o in un ambiente con temperature che potrebbero superare 40°C (104°F) o scendere sotto 0°C (32°F).

Per ridurre il rischio di malfunzionamenti o danni all'unità di controllo, evitare di installare l'unità di controllo remoto su una superficie elettricamente conduttiva, come ad esempio un foglio di metallo non verniciato.

Fare riferimento a uno dei seguenti manuali per impostare il sensore della temperatura: Manuale di installazione unità interna per CITY MULTI; il presente manuale per Mr. SLIM.

(2) Spazio di installazione

Lasciare abbastanza spazio intorno all'unità di controllo remoto, come indicato nella figura sotto, indipendentemente dal fatto che l'unità di controllo sia installata nella scatola a parete o direttamente sulla parete. Se lo spazio non è sufficiente, sarà più difficile rimuovere l'unità di controllo remoto. Inoltre, lasciare abbastanza spazio di fronte all'unità di controllo remoto per effettuare eventuali interventi.

Dimensioni esterne dell'unità di controllo remoto

Spazio minimo richiesto attorno all'unità di controllo remoto

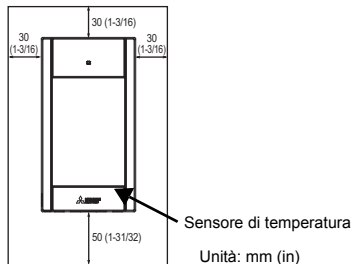

(3) Interventi per l'installazione

L'unità di controllo può essere installata nella scatola a parete o direttamente sulla parete. Eseguire l'installazione in modo adeguato al metodo prescelto.

① Praticare un foro nel muro.

■ Installazione con scatola a parete

- Praticare un foro nella parete e installare la scatola sulla parete.
- Collegare la scatola a parete al tubo protettivo.

■ Installazione diretta alla parete

- Praticare un foro nella parete e farvi passare il cavo.

② Sigillare il foro di entrata del cavo con lo stucco.

■ Installazione con scatola a parete

- Sigillare con stucco il foro di entrata del cavo dell'unità di controllo remoto, in corrispondenza del collegamento con la scatola a parete e il tubo protettivo.

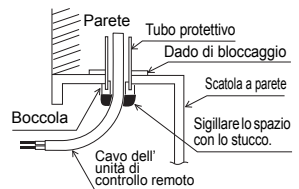

Per ridurre il rischio di scosse elettriche, malfunzionamenti o incendi, sigillare lo spazio tra i cavi e i rispettivi fori di entrata con stucco.

③ Preparare il telaio inferiore dell'unità di controllo remoto.

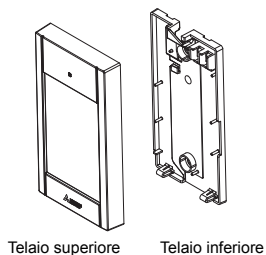

④ Collegare il cavo dell'unità di controllo remoto alla morsetteria sul telaio inferiore.

Spelare la guaina del cavo dell'unità di controllo remoto come illustrato sotto per collegare la morsetteria in modo appropriato. Fissare il cavo dell'unità di controllo remoto in modo che la parte spelata entri nel telaio.

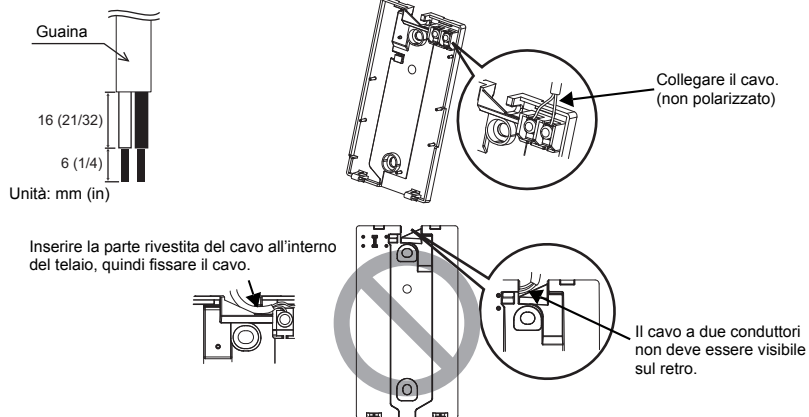

■ Installazione diretta alla parete

- Sigillare il foro attraverso il quale passa il cavo con stucco.

Per ridurre il rischio di scosse elettriche, corto circuito o malfunzionamenti, evitare che pezzi di cavo e di guaina entrino nella morsetteria.

Importante

Non utilizzare terminali non saldati per collegare i cavi alla morsetteria.

I terminali non saldati potrebbero entrare a contatto con la scheda a circuiti e causare malfunzionamenti o danni alla copertura dell'unità di controllo.

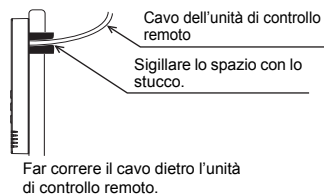

5 Installare il telaio inferiore.

Accertarsi di fissare il telaio inferiore in due punti.

■ Installazione con scatola a parete

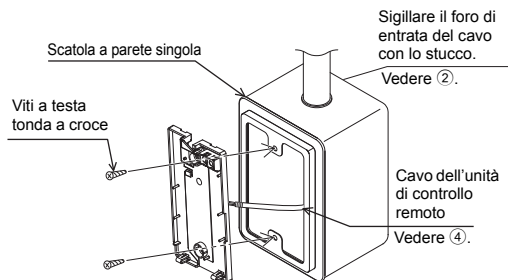

■ Installazione diretta alla parete

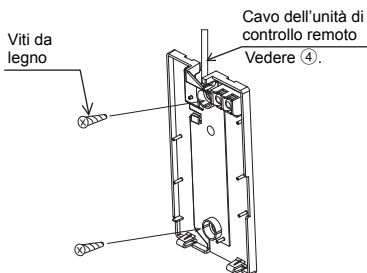

Importante

Per evitare deformazioni o danni al telaio inferiore non stringere troppo le viti.

Per evitare di danneggiare il telaio inferiore, non praticarvi fori.

6 Praticare il foro di entrata del cavo.

■ Installazione diretta alla parete (se si fa correre il cavo lungo la parete)

- Tagliare la parte sottile della copertura (indicata con l'area ombreggiata nella figura a destra) con un coltello o una tronchesina.
- Far passare il cavo dalla scanalatura dietro al telaio inferiore sino a questo foro di entrata.

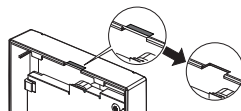

Attenzione

Per evitare di danneggiare la scheda a circuiti, togliere la copertura anteriore dal telaio superiore prima di praticare un foro di entrata per il cavo.

Mentre si pratica il foro di entrata del cavo, tenere presente che un contatto accidentale può danneggiare la scheda a circuiti.

7 Collegare il connettore al telaio superiore.

Collegare il connettore sul telaio inferiore alla presa sul telaio superiore.

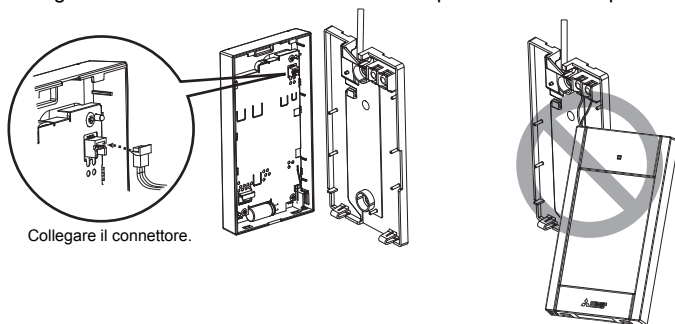

Collegare il connettore.

Importante

Per evitare malfunzionamenti, non rimuovere la pellicola protettiva o la scheda a circuiti dal telaio superiore.

Per evitare rotture dei cavi o malfunzionamenti, non sospendere il telaio superiore dell'unità di controllo usando il cavo come illustrato nella figura sopra.

8 Inserire i cavi nel serracavi.

Importante

Bloccare in posizione i cavi mediante il serracavi per evitare di applicare troppa forza alla morsetteria, con il rischio di rompere i cavi.

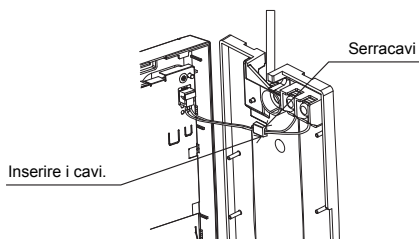

9 Installare il telaio superiore sul telaio inferiore.

Sopra il telaio superiore si trovano due linguette di montaggio.

Agganciare le due linguette al telaio inferiore e bloccare in posizione il telaio superiore. Verificare che il telaio sia montato saldamente e non sia sollevato.

Importante

Quando si fissa il telaio superiore sul telaio inferiore, spingere finché non si bloccano in posizione. Qualora non siano bloccati in posizione, potrebbero cadere causando lesioni personali, danni all'unità di controllo o malfunzionamenti.

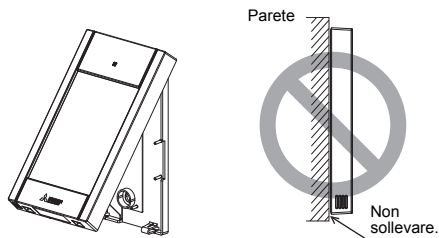

■ Installazione diretta alla parete (se si fa correre il cavo lungo la parete)

- Far correre il cavo attraverso il foro di entrata nella parte superiore dell'unità di controllo remoto.
- Sigillare la parte tagliata della copertura con stucco.
- Utilizzare un copricavi.

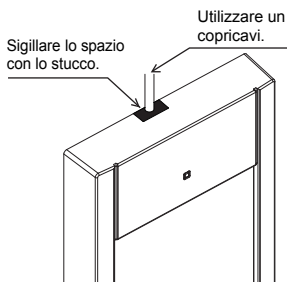

Far correre il cavo attraverso la parte superiore dell'unità di controllo remoto.

- **Disinstallazione del telaio superiore**

① Disinstallazione del telaio superiore

Inserire un cacciavite a punta piatta da 3-5 mm (1/8-7/32 in) nei fermi della parte inferiore del controllo remoto e sollevarli. Quindi spingere in alto il telaio superiore.

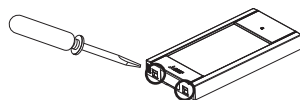

■ **Alla spedizione dalla fabbrica, l'interfaccia operativa del telaio anteriore è coperta da una pellicola protettiva. Toglietela prima dell'uso.**

Importante

Per evitare di danneggiare il telaio dell'unità di controllo, non forzare al rotazione del cacciavite quando la sua punta è inserita nella feritoia.

Non inserire il cacciavite a testa piatta troppo in profondità. Questo comportamento potrebbe danneggiare la scheda a circuiti.

Per evitare danni al telaio dell'unità di controllo utilizzare un cacciavite a testa piatta di 3-5 mm (1/8-7/32 in).

7 Funzioni dei tasti dell'unità di controllo remoto

Imposta display principale

Schermata dei menu

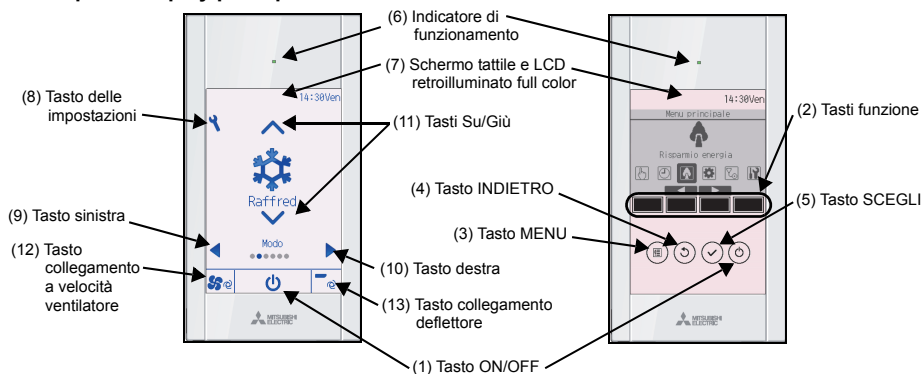

(1) Tasto ON/OFF

Utilizzare per accendere/spengere l'unità interna.

(2) Tasti funzione

Utilizzare per selezionare la modalità operativa o impostare la temperatura e la velocità di ventilazione in Imposta display principale. Utilizzare per selezionare le voci in altre schermate.

(3) Tasto MENU

Utilizzare per visualizzare il Menu principale.

(4) Tasto INDIETRO

Utilizzare per tornare alla schermata precedente.

(5) Tasto SCEGLI

Utilizzare per passare alla schermata delle impostazioni o salvare le impostazioni.

(6) Indicatore di funzionamento

Rimane acceso il normale funzionamento. Lampeggia durante l'avvio e in caso di errore.

(7) Schermo tattile e LCD retroilluminato full color

Display a punti. Quando la retroilluminazione non è attiva, premendo qualsiasi area la si attiva e rimane tale per un periodo di tempo che dipende dallo schermo. Eseguendo un'operazione qualsiasi con i tasti, la retroilluminazione rimane attiva.

(8) Tasto delle impostazioni

Utilizzare per visualizzare il Menu principale. Quando il funzionamento del menu si blocca, è necessaria la password da amministratore.

(9) Tasto sinistra

Utilizzare per spostarsi tra le voci delle impostazioni nel seguente ordine: louver, recupero, deflettore, velocità del ventilatore, modalità operativa e temperatura preimpostata.

(10) Tasto destra

Utilizzare per spostarsi tra le voci delle impostazioni nel seguente ordine: temperatura preimpostata, modalità operativa, velocità del ventilatore, deflettore, recupero e louver.

(11) Tasti Su/Giù

Utilizzare per modificare il contenuto delle impostazioni selezionate ai punti (9) e (10) sopra.

(12) Tasto collegamento a velocità ventilatore

Utilizzare per accedere direttamente alla schermata di impostazione della velocità del ventilatore.

(13) Tasto collegamento deflettore

Utilizzare per accedere direttamente alla schermata di impostazione del deflettore.

Premendo il tasto delle impostazioni, viene richiamato il Menu principale descritto di seguito.

Menu Operazione *1
 Menu Timer *1
 Menu Risparmio energia *1
 Menu Impostazioni iniziali *2*3
 Menu Manutenzione *1
 Menu di Servizio *2*3

*1 Per maggiori informazioni, vedere il Manuale di istruzioni sul CD-ROM.

*2 Spiegato nel presente manuale.

*3 Se non si premono tasti per 10 minuti nelle schermate delle impostazioni iniziali, o per 2 ore nelle schermate di servizio (10 minuti per alcune schermate), la schermata torna automaticamente a Imposta display principale. Le impostazioni non memorizzate vengono perse.

Le voci disponibili nel menu dipendono dal modello di unità interna collegata. Per le voci non descritte nei manuali allegati all'unità di controllo remoto con schermo tattile MA, vedere i manuali allegati alle unità di climatizzazione.

Nota: Quando la retroilluminazione è disattivata facendo pressione su qualsiasi area essa non esegue la sua funzione ma attiva la retroilluminazione.

Funzionamento dei tasti nel Menu principale

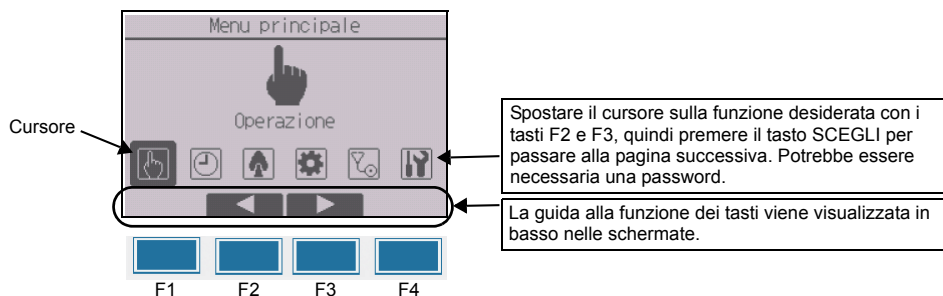

8 Accensione

Prima dell'accensione, verificare che l'unità di controllo remoto MA sia installata correttamente, come specificato nel Manuale di installazione, e che l'installazione delle unità interne ed esterne sia stata completata.

(1) All'accensione, viene visualizzata la seguente schermata.



Nota: Alla prima accensione, viene visualizzata la schermata Selezione lingua. Vedere la sezione 10 (4) in "Menu Impostazione display". Selezionare la lingua desiderata. Se la lingua non viene selezionata, il sistema non si avvia.

Avvio normale (indica la percentuale di completamento della procedura)

(2) Imposta display principale

Quando l'avvio viene completato con successo, viene visualizzato il Display Stato. Durante la visualizzazione del Display Stato, facendo pressione su qualsiasi area la schermata passerà a Imposta display principale. Imposta display principale può essere visualizzato in due modi: "Completo" e "Base". Vedere la sezione 10 "Impostazioni iniziali" per le modalità di selezione del modo del display. (L'impostazione di fabbrica è "Completo").

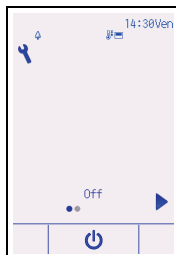

Imposta display principale nel modo Completo (mentre l'unità non è in funzione)

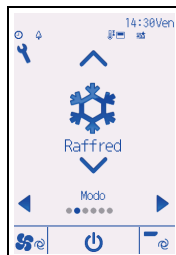

Imposta display principale nel modo Completo (mentre l'unità è in funzione)

Nota: Per informazioni sulle icone del display, vedere il Manuale di istruzioni.

9 Prova funzionamento

Nota: È richiesta la Password Tecnico.

- (1) Prima di eseguire la prova di funzionamento, leggere la sezione Prova funzionamento sul Manuale di installazione dell'unità interna.
- (2) In Imposta display principale, premere il tasto delle impostazioni e selezionare Servizio tecnico>Prova funzionamento>Prova funzionamento.
- (3) Premere il tasto ON/OFF per annullare la prova di funzionamento se necessario.
- (4) Per informazioni dettagliate sulla prova di funzionamento e sulla gestione degli errori che si verificano durante la prova, vedere il Manuale di installazione dell'unità interna.

Nota: Per informazioni sulla Password Tecnico, vedere la sezione 11 "Menu di Servizio".

10 Impostazioni iniziali (impostazioni dell'unità di controllo remoto)

Nota: È necessaria la password amministratore.

Da Imposta display principale, selezionare Menu principale>Impostazioni iniziali e configurare le impostazioni dell'unità di controllo remoto nella schermata visualizzata.

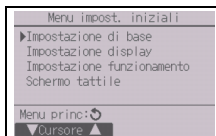

Menu Impostazione di base

- Orologio
- Ora legale
- Password amministratore

- Menu Impostazione display
- Imposta display principale
 - Imposta dettagli display dell'unità di controllo remoto
 - Luminosità
 - Selezione lingua
 - Design

Menu Impostazione funzionamento

- Modo Auto

Menu Schermo tattile

(Vedere il Manuale di istruzioni.)

Nota: La password predefinita da amministratore è "0000." Fare riferimento alla sezione (3) "Impostazione della Password amministratore" per informazioni sulla modifica della password.

Menu Impostazione di base

- (1) Impostazione Orologio

[Funzionamento dei tasti]

- ① Spostare il cursore sulla voce desiderata con il tasto F1 o F2.
- ② Modificare la data e l'ora con il tasto F3 o F4, quindi premere il tasto SCEGLI per salvare la modifica. La modifica viene visualizzata sul display dell'orologio nel Display Stato e in Imposta display principale.

Nota: L'impostazione dell'orologio è necessaria per la visualizzazione dell'ora, il timer settimanale, l'impostazione del timer e lo storico errori. Al primo utilizzo dell'unità, o se l'unità è rimasta inutilizzata a lungo, impostare sempre l'orologio.

Nota: Se un determinato sistema non è dotato di controller di sistema, l'orologio non viene regolato automaticamente. In questo caso, correggere periodicamente l'ora.

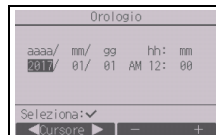

(2) Ora legale

È possibile impostare l'ora di inizio/fine dell'ora legale. La funzione ora legale viene attivata in base ai valori di impostazione.

- Se un determinato sistema è dotato di controller di sistema, disabilitare questa impostazione per mantenere l'ora corretta.
- All'inizio e alla fine dell'ora legale, il timer potrebbe entrare in funzione due volte o nessuna.
- Questa funzione non è operativa se l'orologio non è impostato.

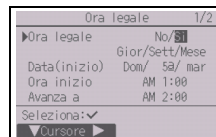

[Funzionamento dei tasti]

① È possibile attivare/disattivare la funzione ora legale o impostare l'ora di inizio/fine utilizzando i tasti da F1 a F4.

- Ora legale
Selezionare "Sì" per attivare l'ora legale, oppure selezionare "No" per disattivarla.
 - Data(inizio)
Impostare il giorno della settimana, il numero di settimana e il mese di inizio dell'ora legale.
 - Ora inizio
Impostare l'ora di inizio dell'ora legale.
 - Avanza a
Impostare l'ora alla quale spostare avanti l'orologio dall'ora di inizio indicata sopra.
 - Data(fine) (2a pagina)
Impostare il giorno della settimana, il numero di settimana e il mese di fine dell'ora legale.
 - Ora fine (2a pagina)
Impostare l'ora di fine dell'ora legale.
 - Ritorna a (2a pagina)
Impostare l'ora alla quale spostare indietro l'orologio dall'ora di fine indicata sopra.
- ② Premere il tasto SCEGLI per salvare l'impostazione.
* Se si seleziona "5ª" come numero di settimana ma la 5ª settimana non esiste nel mese selezionato, l'impostazione valida sarà "4ª".

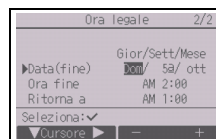

(3) Impostazione della Password amministratore

[Funzionamento dei tasti]

- ① Viene visualizzata una finestra che consente di inserire una nuova password. Immettere una nuova password e premere il tasto SCEGLI.
- ② Premere il tasto F4 (Ok) nella schermata di conferma della modifica della password per salvare le modifiche. Per annullare le modifiche, premere il tasto F3 (Cancel).

Nota: La password predefinita da amministratore è "0000." Modificare la password predefinita secondo necessità per prevenire accessi non autorizzati.

Conservare la password per comunicarla ad altri utenti ove necessario.

Nota: Se la password da amministratore viene dimenticata, è possibile riportarla al valore predefinito "0000" tenendo premuto il tasto F1 per dieci secondi nella schermata di impostazione della password da amministratore.

Nota: La password da amministratore è necessaria per impostare le seguenti voci.

- Impostazione Timer · Impostazione Timer settimanale
- Impostazioni risparmio energia
- Impostazione del Modo silenzioso Unità Esterna
- Impostazione Restrizioni · Impostazioni Riduzione notturna
- Impostazioni iniziali

Per informazioni dettagliate sull'impostazione di queste voci, vedere il Manuale di istruzioni allegato all'unità di controllo remoto.

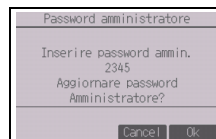
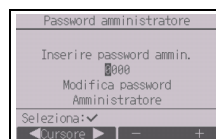

Menu Impostazione display

(1) Impostazione del display principale

[Funzionamento dei tasti]

- 1 Spostare il cursore su “Completo/Base” e utilizzare il tasto F3 o F4 per selezionare il modo del display “Completo” o “Base”. (L'impostazione di fabbrica è “Completo”).
- 2 Spostare il cursore su “Spiegaz. icone” e utilizzare il tasto F3 o F4 per selezionare il modo del display “Si” o “No” (L'impostazione di fabbrica è “Si”).

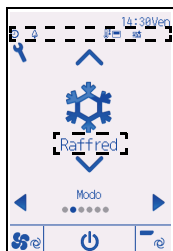

Esempio: Modo Completo
(Spiegazione icone attivato)

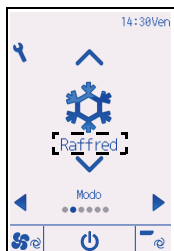

Esempio: Modo Base
(Spiegazione icone attivato)

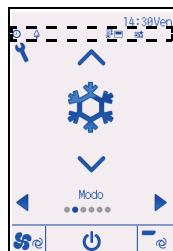

Esempio: Modo Completo
(Spiegazione icone disattivato)



Esempio: Modo Base
(Spiegazione icone disattivato)

Nota: Questa impostazione è valida solo per Imposta display principale. Nel modo Base, le icone che indicano lo stato di controllo delle impostazioni del timer e del programma non vengono visualizzate sul display. Se viene selezionato “No”, la spiegazione del contenuto delle impostazioni di Imposta display principale non verrà visualizzata.

(2) Imposta dettagli display dell'unità di controllo remoto

Configurare le impostazioni delle voci da visualizzare sul display dell'unità di controllo remoto secondo necessità.

Premere il tasto SCEGLI per salvare le modifiche.

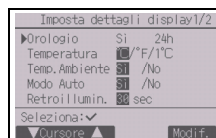

[1] Display Orologio

[Funzionamento dei tasti]

- 1 Selezionare “Orologio” nella schermata Imposta dettagli display, quindi premere il tasto F4 (Modif.) per richiamare la schermata di impostazione del display orologio.
- 2 Utilizzare i tasti da F1 a F4 per selezionare “Si” (visualizzare) o “No” (non visualizzare) e il formato di visualizzazione per il Display Stato e Imposta display principale.
- 3 Salvare le impostazioni con il tasto SCEGLI. (Le impostazioni di fabbrica sono “Si” (visualizzare) e il formato “24h”).

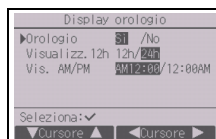

Display Orologio: Si (l'ora viene visualizzata nel Display Stato e in Imposta display principale).

No (l'ora non viene visualizzata nel Display Stato e in Imposta display principale).

Formato di visualizzazione: formato a 24 ore

formato a 12 ore

Visualizzazione AM/PM (solo se è impostato il formato 12 ore): AM/PM prima dell'ora

AM/PM dopo l'ora

Nota: Il formato di visualizzazione dell'ora influenzerà la visualizzazione delle impostazioni del timer e del programma. L'ora viene visualizzata come segue.

Formato a 12 ore: AM12:00 ~ AM1:00 ~ PM12:00 ~ PM1:00 ~ PM11:59

Formato a 24 ore: 0:00 ~ 1:00 ~ 12:00 ~ 13:00 ~ 23:59

[2] Impostazione dell'unità di temperatura

[Funzionamento dei tasti]

Spostare il cursore su "Temperatura" nella schermata Imposta dettagli display, quindi selezionare l'unità di temperatura desiderata con i tasti F3 o F4. (Impostazione di fabbrica: gradi centigradi (°C)).

- °C: la temperatura viene visualizzata in gradi centigradi. La temperatura è visualizzata in incrementi di 0,5 o 1 grado, a seconda del modello di unità interna.
- °F: la temperatura viene visualizzata in gradi Fahrenheit.
- 1°C: la temperatura viene visualizzata in gradi centigradi con incrementi di 1 grado.

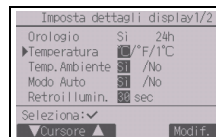

[3] Visualizzazione temperatura ambiente

[Funzionamento dei tasti]

Spostare il cursore su "Temp.Ambiente" nella schermata Imposta dettagli display, quindi selezionare l'impostazione desiderata con i tasti F3 o F4.

(L'impostazione di fabbrica è "Si").

- Si: la temperatura ambiente viene visualizzata in Imposta display principale.
- No: la temperatura ambiente non viene visualizzata in Imposta display principale.

Nota: Anche impostando "Si", la temperatura ambiente non viene visualizzata in Imposta display principale nel modo "Base".

[4] Impostazione del display del modo Auto (impostazione punto singolo)

[Funzionamento dei tasti]

Spostare il cursore su "Modo Auto" nella schermata Imposta dettagli display, quindi selezionare il modo desiderato con i tasti F3 o F4. (L'impostazione di fabbrica è "Si").

- Si: durante il funzionamento nel modo Auto (impostazione punto singolo), viene visualizzato "Auto Raffred" o "Auto Riscald".
- No: durante il funzionamento nel modo Auto (impostazione punto singolo) viene visualizzato solo "Auto".

[5] Retroilluminazione

È possibile impostare il tempo di l'accensione della retroilluminazione.

[Funzionamento dei tasti]

Spostare il cursore su "Retroillumin." dalla schermata Imposta dettagli display, quindi selezionare il tempo desiderato (5/10/20/30/60 secondi) con il tasto F4. (L'impostazione di fabbrica è "30" secondi).

Nota: Questa impostazione si applica al Display Stato e a Imposta display principale.

[6] Illuminazione a LED

L'illuminazione a LED può essere impostata sia su "Si" (attivata) o su "No" (disattivata). (L'impostazione di fabbrica è "Si").

Se viene selezionato "No" il LED non si accenderà neppure durante il normale funzionamento.

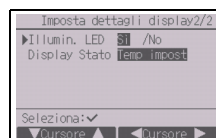

[7] Display Stato

Configurare le impostazioni della temperatura che verranno visualizzate sul Display Stato.

[Funzionamento dei tasti]

Spostare il cursore su "Display Stato" dalla schermata Imposta dettagli display, quindi selezionare l'impostazione desiderata con il tasto F4.

Premendo il tasto F4 sarà possibile passare da un'opzione all'altra tra le seguenti: Temperatura impostata, Temperatura ambiente e Nascondi.

(3) Luminosità

[Funzionamento dei tasti]

Selezionare la luminosità desiderata per l'LCD dell'unità di controllo remoto con i tasti F1 e F2.

Le opzioni ON/OFF del modo Sempre acc possono essere attivate con il tasto F4. Se è selezionato "ON" la retroilluminazione sarà attiva, pur se fioca, anche al termine del tempo specificato.

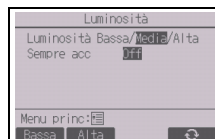

Nota: Regolare la luminosità per migliorare la visualizzazione a seconda delle condizioni di illuminazione o del punto di installazione. L'impostazione non è in grado di migliorare la visualizzazione da tutte le angolazioni.

(4) Selezione lingua

[Funzionamento dei tasti]

Spostare il cursore sulla lingua desiderata con i tasti da F1 a F4.

Premere il tasto SCEGLI per salvare l'impostazione.

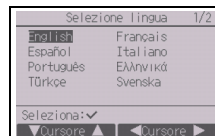
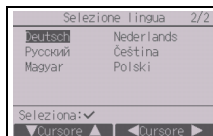

(5) Impostazione Design

È possibile impostare la schermata Design.

[Funzionamento dei tasti]

Selezionare l'opzione colore con il tasto F4.

- Colore: è possibile selezionare il colore del display.
- Bianco: display monocromatico (sfondo bianco)
- Nero: display monocromatico (sfondo nero)



Quando vengono selezionati "Bianco" o "Nero", premere il tasto SCEGLI.

Quando viene selezionato "Colore", scegliere la voce seguente con il tasto F1 o F2 e impostare il colore desiderato per ciascuna voce.

- Gradazione di colore: impostare la gradazione di colore con il tasto F3 o F4. (È possibile impostare valori tra -90 e 89).
- Modello: impostare il colore con il tasto F4.
- Colore assegnato a: selezionare "Carattere" o "Sfondo" in base a ciò a cui si desidera applicare il colore con il tasto F4.

* Le impostazioni di questi elementi alla spedizione dalla fabbrica sono le seguenti:

	Opzione colore	Gradazione colore	Modello	Colore assegnato a
CT01MAA(R)-S, SB	Colore	-70	1	Carattere
CT01MAA(R)-PB	Colore	-90	2	Carattere

Menu Impostazione funzionamento

(1) Impostazione del Modo Auto

[Funzionamento dei tasti]

Si può selezionare se utilizzare o meno il modo Auto (impostazione punto singolo) o il modo Auto (impostazione punti doppi) usando il tasto F3 o F4. L'impostazione è valida solo quando sono collegate unità interne dotate della funzione Modo Auto.

(L'impostazione di fabbrica è "Si").

Premere il tasto SCEGLI per salvare le modifiche.

- Si: Modo Auto può essere selezionato quando si imposta la modalità operativa.
- No: Modo Auto non può essere selezionato quando si imposta la modalità operativa.

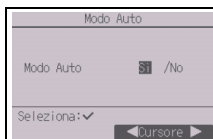

11 Menu di Servizio

Nota: È richiesta la Password Tecnico.

In Imposta display principale, premere il tasto Impostazioni e selezionare "Servizio tecnico" per configurare le impostazioni di manutenzione.

Selezionando il menu di Servizio, viene visualizzata una finestra che invita a digitare la password.

Per immettere la Password Tecnico corrente (4 cifre), spostare il cursore sulle cifre da modificare con il tasto F1 o F2, quindi immettere ciascuna cifra (da 0 a 9) con il tasto F3 o F4. Quindi, premere il tasto SCEGLI.

Nota: La Password Tecnico predefinita è "9999." Modificare la password predefinita secondo necessità per prevenire accessi non autorizzati. Conservare la password per comunicarla ad altri utenti ove necessario.

Nota: Se la Password Tecnico viene dimenticata, è possibile riportarla al valore predefinito "9999" tenendo premuto il tasto F1 per dieci secondi nella schermata di impostazione Password Tecnico.

Nota: Per configurare alcune impostazioni, potrebbe essere necessario arrestare le unità di climatizzazione. Se il sistema è comandato centralmente, alcune impostazioni non possono essere configurate.

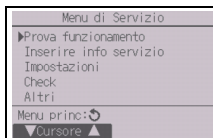

(1) Prova di funzionamento (CITY MULTI e Mr. SLIM)

Selezionare “Prova funzionamento” dal menu di Servizio per richiamare il Menu prova funzionamento.

- Prova funzionamento: selezionare questa opzione per eseguire una prova di funzionamento.
- Verifica pompa condensata: selezionare questa opzione per eseguire una prova di funzionamento della pompa condensata dell'unità interna.

Vale solo per le unità interne che supportano la funzione di prova di funzionamento.

Nota: Per informazioni dettagliate sulla prova di funzionamento, vedere il Manuale di installazione dell'unità interna.

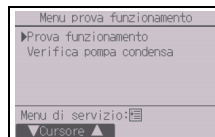

(2) Inserire informazioni servizio (CITY MULTI e Mr. SLIM)

Selezionare “Inserire info servizio” dal menu di Servizio per richiamare la schermata Informazioni tecniche. Per informazioni sulla configurazione delle impostazioni, vedere il Manuale di installazione dell'unità interna.

Nota: Le seguenti impostazioni possono essere configurate nella schermata Informazioni tecniche.

- Registrazione dei nomi dei modelli e dei numeri di serie
Immettere i nomi dei modelli e i numeri di serie delle unità esterne e interne. Le informazioni immesse vengono visualizzate nella schermata Informazione errore. Per i nomi dei modelli è possibile utilizzare fino a 18 caratteri, mentre per i numeri di serie è possibile utilizzare fino a 8 caratteri.
- Registrazione delle informazioni sul rivenditore
Immettere il numero di telefono del rivenditore. Le informazioni immesse vengono visualizzate nella schermata Informazione errore. Per il numero di telefono è possibile utilizzare fino a 13 caratteri.
- Inizializzazione delle informazioni tecniche
Selezionare la voce desiderata per inizializzare le impostazioni relative al nome del modello, al numero di serie e alle informazioni sul concessionario.

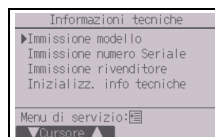

(3) Impostazione funzioni (CITY MULTI)

Configurare le impostazioni delle funzioni delle unità interne con l'unità di controllo remoto secondo necessità.

Selezionare “Impostazione funzioni” dal Menu Impostazioni per richiamare la schermata Impostazione funzioni.

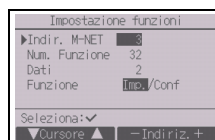

[Funzionamento dei tasti]

- ① Verrà visualizzata la schermata Impostazione funzioni.
Premere il tasto F1 o F2 per spostare il cursore su una delle voci seguenti: Indir. M-NET, numero impostazione funzioni o valore impostazione. Premere quindi il tasto F3 o F4 per modificare le impostazioni come si desidera.
- ② Al termine della configurazione delle impostazioni premere il tasto SCEGLI.
Viene visualizzata una schermata che comunica l'invio in corso delle informazioni di configurazione.
Per controllare le impostazioni correnti di una data unità, immettere le impostazioni relative al suo indir. M-NET e al suo numero di impostazione funzioni, selezionare Conf per la Funzione e premere il tasto SCEGLI.
Viene visualizzata una schermata che indica che la ricerca delle impostazioni è in corso. Al termine della ricerca, verranno visualizzate le impostazioni correnti.
- ③ Al termine dell'invio delle informazioni di configurazione viene visualizzata una schermata che indica il completamento dell'operazione.
Per configurare altre impostazioni, premere il tasto INDIETRO per tornare alla schermata riprodotta sopra al punto ②. Impostare i numeri di funzione per le altre unità interne ripetendo gli stessi passaggi.

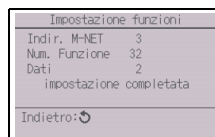
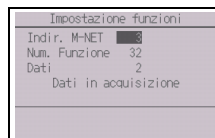

Nota:

- Per informazioni sulle impostazioni iniziali, sui numeri di impostazione funzioni e sui valori delle impostazioni delle unità interne, vedere il Manuale di installazione dell'unità interna.
- Se si modificano le impostazioni iniziali, annotare le impostazioni di tutte le funzioni al termine dell'installazione.

(4) Impostazione funzioni (Mr. SLIM)

Configurare le impostazioni delle funzioni delle unità interne con l'unità di controllo remoto secondo necessità.

Selezionare "Impostazione funzioni" dal Menu Impostazioni per richiamare la schermata Impostazione funzioni.

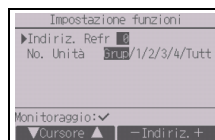

[Funzionamento dei tasti]

① Impostare gli indirizzi delle unità di climatizzazione interne e i numeri delle unità con i tasti da F1 a F4, quindi premere il tasto SCEGLI per confermare l'impostazione corrente.

② Al termine della raccolta dei dati dalle unità interne, le impostazioni correnti appaiono evidenziate. Le voci non evidenziate indicano che le impostazioni delle funzioni non sono configurate. L'aspetto della schermata varia a seconda dell'impostazione "No. Unità".

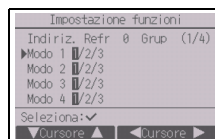

Voci comuni

③ Utilizzare il tasto F1 o F2 per spostare il cursore e selezionare il numero di modo, quindi modificare il numero impostato con il tasto F3 o F4.

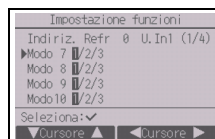

Voci individuali
(No. Unità da 1 a 4)

④ Al termine delle impostazioni, premere il tasto SCEGLI per inviare i dati di configurazione dall'unità di controllo remoto alle unità interne.

⑤ Al termine della trasmissione, viene nuovamente visualizzata la schermata Impostazione funzioni.

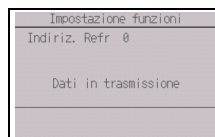

Nota:

- Configurare secondo necessità le impostazioni delle funzioni delle unità Mr. SLIM come illustrato nella Tabella 1.
- Fare riferimento se necessario al libretto di istruzioni per configurare le impostazioni per le unità CITY MULTI.
- La tabella 1 riepiloga le opzioni di impostazione per ciascun numero di modo. Per informazioni dettagliate sulle impostazioni iniziali, sui numeri di modo e sui numeri di impostazione delle unità interne, vedere il Manuale di installazione dell'unità interna.
- Se si modificano le impostazioni iniziali, annotare le impostazioni di tutte le funzioni al termine dell'installazione.

Tabella 1. Opzioni di impostazione delle funzioni

No. modo	Modo	Impostazioni	No. impostazione	Numeri di unità
01	Ripristino automatico dopo interruzione corrente	Disattiva	1	Impostare No. Unità su "Grup". Le impostazioni vengono applicate a tutte le unità interne collegate.
		Attiva (è necessario attendere quattro minuti dopo il ripristino della corrente)	2	
02	Selezione termistore (rilevamento temperatura interna)	Temperatura media rilevata dalle unità interne in funzione	1	
		Termistore dell'unità interna alla quale è collegata l'unità di controllo remoto (fisso)	2	
		Sensore integrato sull'unità di controllo remoto	3	
03	Collegamento LOSSNAY	Non collegata	1	
		Collegata (senza presa d'aria esterna dalle unità interne)	2	
		Collegata (con presa d'aria esterna dalle unità interne)	3	
04	Tensione di alimentazione	240 V	1	
		220 V, 230 V	2	
05	Modo Auto	Attiva (l'unità funziona in modo automatico ed efficiente risparmiando energia)	1	
		Disattiva	2	
07	Segnalazione filtro	100 ore	1	Impostare No. Unità su "1", "2", "3", "4" o "Tutt". Le impostazioni vengono applicate a ciascuna unità interna. *Se per Numero unità si seleziona "1", "2", "3" o "4", le impostazioni vengono applicate solo all'unità interna specificata, indipendentemente dal numero di unità interne collegate (da una a quattro). *Se per Numero unità si seleziona "Tutt", le impostazioni vengono applicate a tutte le unità interne collegate, indipendentemente dal numero di unità interne collegate (da una a quattro).
		2500 ore	2	
		Non visualizzato	3	
08	Velocità ventilatore	Modo silenzioso (o standard)	1	
		Standard (o Soffitto alto 1)	2	
		Soffitto alto (o Soffitto alto 2)	3	
09	Uscita	4 direzioni	1	
		3 direzioni	2	
		2 direzioni	3	
10	Accessori opzionali (Filtro ad elevata efficienza)	No	1	
		Sì	2	
11	Deflettore	Nessun deflettore (o è attiva l'impostazione No.3 del deflettore).	1	
		Dotato di deflettori (è attiva l'impostazione No.1 del deflettore).	2	
		Dotato di deflettori (è attiva l'impostazione No.2 del deflettore).	3	

(5) Impostazione LOSSNAY (solo CITY MULTI)

L'impostazione è necessaria solo in caso di interblocco tra il funzionamento delle unità CITY MULTI e le unità LOSSNAY. L'impostazione non è disponibile per le unità Mr. SLIM. È possibile configurare le impostazioni di interblocco per l'unità interna alla quale è collegata l'unità di controllo remoto (le impostazioni possono essere anche confermate o cancellate).

Nota:

- Se collegata, utilizzare l'unità di controllo centralizzata per configurare le impostazioni.
- Per interbloccare il funzionamento delle unità interne con le unità LOSSNAY, interbloccare gli indirizzi di TUTTE le unità interne del gruppo e quello dell'unità LOSSNAY.

[Funzionamento dei tasti]

- ① Selezionando "Lossnay" nel Menu Impostazioni, l'unità di controllo remoto inizia una ricerca automatica degli indirizzi LOSSNAY registrati per l'unità interna correntemente collegata.

Lossnay
Indiriz. UI
Indiriz. Lossnay
Dati in acquisizione

- ② Al termine della ricerca, viene visualizzato l'indirizzo più basso delle unità interne collegate all'unità di controllo remoto e l'indirizzo dell'unità LOSSNAY interbloccata. Se nessuna unità LOSSNAY è interbloccata con le unità interne, viene visualizzato "--". Se non occorre configurare alcuna impostazione, premere il tasto INDIETRO per tornare al Menu Impostazioni.

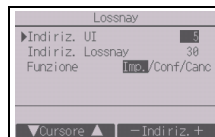

Per configurare le impostazioni di interbloccaggio LOSSNAY

- ③ Immettere gli indirizzi delle unità interne e dell'unità LOSSNAY da interbloccare con i tasti da F1 a F4, quindi selezionare "Imp." in "Funzione" e premere il tasto SCEGLI per salvare le impostazioni. Sullo schermo viene visualizzato "Dati in trasmissione". Se l'impostazione viene completata con successo, viene visualizzato il messaggio "impostazione completata".

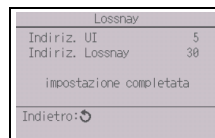

Per ricercare l'indirizzo LOSSNAY

- ④ Immettere l'indirizzo dell'unità interna alla quale è collegata l'unità di controllo remoto, selezionare "Conf" in "Funzione" e premere il tasto SCEGLI. Sullo schermo viene visualizzato il messaggio "Dati in acquisizione". Se il segnale viene ricevuto correttamente, vengono visualizzati l'indirizzo dell'unità interna e l'indirizzo LOSSNAY. Se non vengono rilevate unità LOSSNAY, viene visualizzato "--". Se non vengono rilevate unità interne che corrispondono all'indirizzo immesso, viene visualizzato "Unità non esistente".

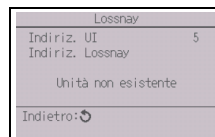
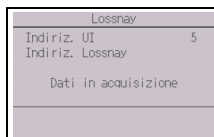

Per cancellare l'impostazione di interblocco

- ⑤ Per cancellare l'impostazione di interblocco tra l'unità LOSSNAY e le unità interne alle quali è collegata l'unità di controllo remoto immettere l'indirizzo dell'unità interna e l'indirizzo LOSSNAY con i tasti da F1 a F4, selezionare "Canc" in "Funzione" e premere il tasto SCEGLI. Viene visualizzato il messaggio "Cancellazione". Se la cancellazione viene completata con successo, viene visualizzata nuovamente la schermata dei risultati di ricerca. Se non vengono rilevate unità interne che corrispondono all'indirizzo immesso, viene visualizzato "Unità non esistente". Se la cancellazione non viene completata con successo, viene visualizzato "Richiesta rifiutata".

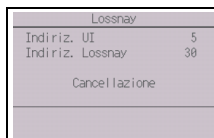

(6) Verifica

Selezionare "Check" nel menu di Servizio per richiamare la schermata Menu verifica.

Il menu visualizzato dipende dal tipo di unità interne collegate (CITY MULTI o Mr. SLIM).

(Se sono collegate unità CITY MULTI, nel menu viene visualizzato solo "Storico errori").

<Mr. SLIM>

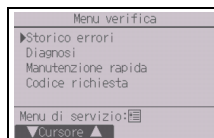

<CITY MULTI>

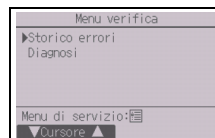

[Funzionamento dei tasti]

① Storico errori

Selezionare "Storico errori" dal Menu verifica, quindi premere il tasto SCEGLI per visualizzare fino a 16 record nello storico errori. Vengono visualizzati quattro record per pagina. Il record in alto nella prima pagina è quello più recente.

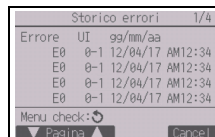

[Cancellazione dello storico errori]

Per cancellare lo storico errori, premere il tasto F4 (Cancel) nella schermata dello storico errori. Viene visualizzata una schermata di conferma, che consente di cancellare lo storico errori.

Per cancellare lo storico errori, premere il tasto F4 (Ok).

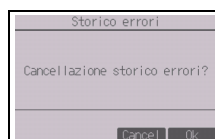

Sullo schermo viene visualizzato "Storico errori cancellato". Premere il tasto INDIETRO per tornare alla schermata Menu verifica.



② Altre opzioni del Menu verifica (solo Mr. SLIM)

Nel Menu verifica delle unità Mr. SLIM sono disponibili anche le seguenti opzioni.

- Manutenzione rapida
- Codice richiesta

Queste opzioni sono disponibili solo per le unità Mr. SLIM. Per dettagli, vedere il Manuale di installazione dell'unità interna.

(7) Funzione diagnostica

È possibile controllare lo storico errori di ogni unità mediante l'unità di controllo remoto.

[Funzionamento dei tasti]

① Selezionare "Autodiagnosi" dal Menu Diagnosi, quindi premere il tasto SCEGLI per visualizzare la schermata Autodiagnosi.

② Con il tasto F1 o F2, immettere l'indirizzo dell'unità refrigerante (Mr. SLIM) o l'indirizzo M-NET (CITY MULTI), quindi premere il tasto SCEGLI.

③ Vengono visualizzati il codice di errore, il numero di unità, l'attributo e lo stato di attivazione/disattivazione del segnale di richiesta dell'unità interna sul contatto (solo CITY MULTI). Se lo storico errori non è disponibile, viene visualizzato "-".

<Mr. SLIM>

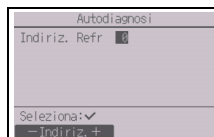

<CITY MULTI>

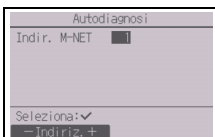

<Mr. SLIM>

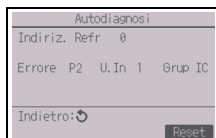

<CITY MULTI>



In assenza di storico errori

[Reset dello storico errori]

- 1 Premere il premere il tasto F4 (Reset) nella schermata dello storico errori. Viene visualizzata una schermata di conferma, che consente di cancellare lo storico errori.
- 2 Per cancellare lo storico errori, premere il tasto F4 (Ok). Se la cancellazione non viene completata con successo, viene visualizzato "Richiesta rifiutata". Se non vengono rilevate unità interne che corrispondono all'indirizzo specificato, viene visualizzato "Unità non esistente".

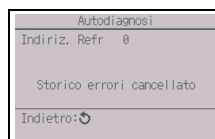
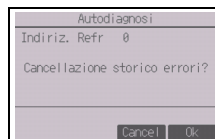

(8) Modifica della Password Tecnico

[Funzionamento dei tasti]

- 1 Selezionare "Password Tecnico" nel Menu Altre, quindi premere il tasto SCEGLI per richiamare la schermata che consente di inserire una nuova password.
- 2 Spostare il cursore sulle cifre da modificare con il tasto F1 o F2, quindi immettere il numero desiderato (da 0 a 9) con il tasto F3 o F4.
- 3 Premere il tasto SCEGLI per salvare la nuova password.
- 4 Viene visualizzata una schermata di conferma, che consente di modificare la Password Tecnico. Per salvare la modifica, premere il tasto F4 (Ok). Per annullare le modifiche, premere il tasto F3 (Cancel).
- 5 Se la password viene aggiornata con successo, viene visualizzato "Modifiche salvate".
- 6 Premere il tasto MENU per tornare al menu di Servizio oppure premere il tasto INDIETRO per tornare alla schermata "Password Tecnico".

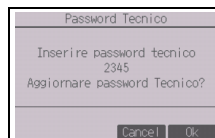

(9) Informazioni controllo remoto

È possibile verificare le seguenti informazioni sull'unità di controllo remoto in uso:

- Modello
- Versione software
- Numero seriale

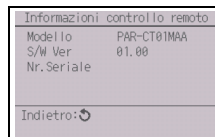

[Funzionamento dei tasti]

- ① Selezionare "Altre" dal menu di Servizio.
- ② Selezionare "Informazioni controllo remoto".

12 Check comando remoto

Se l'unità di controllo remoto non funziona correttamente, utilizzare la funzione di verifica per risolvere il problema.

- (1) Controllare il display dell'unità di controllo remoto e osservare eventuali segnalazioni (comprese eventuali linee). Se l'unità di controllo remoto non viene alimentata correttamente (8,5-12 V c.c.), il display risulta spento. In questo caso, controllare i cablaggi dell'unità di controllo remoto e le unità interne.

[Funzionamento dei tasti]

- ① Selezionare "Check comando remoto" dal Menu Diagnosi, quindi premere il tasto SCEGLI per avviare la verifica dell'unità di controllo remoto e osservarne i risultati. Per annullare la verifica dell'unità di controllo remoto e uscire dalla schermata Check comando remoto, premere il tasto MENU O INDIETRO. L'unità di controllo remoto non si riavvia.

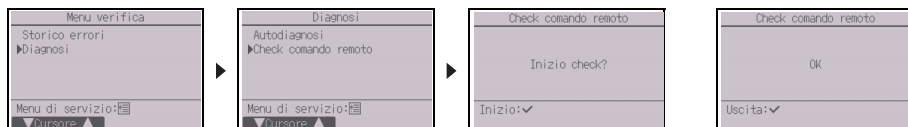

Selezionare "Check comando remoto".

Check comando remoto, schermata dei risultati

OK: Non sono stati rilevati problemi con l'unità di controllo remoto. Controllare l'eventuale presenza di errori su altri componenti.

E3, 6832: La linea di trasmissione è disturbata, oppure l'unità interna o un'altra unità di controllo remoto sono guaste. Controllare la linea di trasmissione e le altre unità di controllo remoto.

NG (ALL0, ALL1): guasto sul circuito di invio-ricezione. L'unità di controllo remoto deve essere sostituita.

ERC: Il numero di errori nei dati rappresenta la differenza tra il numero di bit dei dati trasmessi dall'unità di controllo remoto e quello dei dati effettivamente trasmessi sulla linea di trasmissione. Se vengono rilevati errori di trasmissione, verificare l'eventuale presenza di interferenze da rumore esterno sulla linea di trasmissione.

- ② Premendo il tasto SCEGLI dopo la visualizzazione dei risultati della verifica dell'unità di controllo remoto, la verifica termina e l'unità di controllo remoto si riavvia automaticamente.

—

Sistema de Controlo CITY MULTI
e Aparelhos de Ar Condicionado Mr. SLIM da Mitsubishi

Controlador Remoto Tátil MA

PAR-CT01MAA-PB

PAR-CT01MAA-SB

PAR-CT01MAA-S

PAR-CT01MAR-PB

PAR-CT01MAR-SB

Manual de Instalação



Para distribuição a revendedores e fornecedores

Este manual de instalação explica como instalar o Controlador Remoto Tátil MA para utilização com o Sistema de Ar Condicionado de Edifícios da Mitsubishi, unidades interiores de ar condicionado CITY MULTI do tipo de expansão direta (tipo “-A” e posterior) e aparelhos de ar condicionado embalados Mr. SLIM da Mitsubishi.

Leia todo este manual de instalação e os ficheiros do CD-ROM fornecido com o Controlador Remoto Tátil antes de avançar com a instalação. O incumprimento das instruções pode resultar em danos no equipamento.



Para informações não fornecidas neste folheto, consulte os ficheiros do CD-ROM fornecido com o Controlador Remoto Tátil. Se não conseguir ler os ficheiros, contacte o seu revendedor.

Para informações sobre como efetuar a ligação elétrica e instalar as unidades de ar condicionado, consulte o manual de instalação.

Após a instalação, entregue este manual aos utilizadores.

1 Precauções de Segurança

- Leia atentamente as seguintes precauções de segurança antes de efetuar a instalação.
- Siga cuidadosamente estas precauções para garantir segurança.

 AVISO	Indica risco de morte ou ferimentos graves.
 ATENÇÃO	Indica risco de ferimentos graves ou danos estruturais.

- Depois de ler este manual, entregue-o ao utilizador final para que ele o guarde para referência futura.
- Guarde este manual para referência futura e consulte-o consoante necessário. Este manual deve estar disponível para aqueles que efetuam reparações ou mudam o controlador de local. Certifique-se de que o manual é encaminhado para todos os futuros utilizadores finais.

Todo o trabalho elétrico tem de ser efetuado por pessoal qualificado.

Precauções gerais

AVISO

Não instale a unidade num local onde existam grandes quantidades de óleo, vapor, solventes orgânicos ou gases corrosivos, como gás sulfúrico, ou onde se utilizem soluções ou pulverizadores ácidos/alcalinos com frequência. Estas substâncias podem comprometer o desempenho da unidade ou provocar a corrosão de alguns componentes da unidade, o que pode resultar num choque elétrico, avarias, fumo ou fogo.

Para reduzir o risco de curto-circuito, fuga de corrente, choque elétrico, avarias, fumo ou fogo, não lave o controlador com água ou qualquer outro líquido.

Para reduzir o risco de um choque elétrico, avarias, fumo ou fogo, não utilize os interruptores/botões nem toque noutras peças elétricas com as mãos molhadas.

Para reduzir o risco de ferimentos ou de um choque elétrico, interrompa sempre o funcionamento e desligue da alimentação antes de efetuar a limpeza, manutenção ou inspeção do controlador.

Para reduzir o risco de ferimentos ou de um choque elétrico, interrompa sempre o funcionamento e tape o controlador antes de pulverizar um produto químico na área próxima do controlador.

Para reduzir o risco de ferimentos, mantenha as crianças afastadas durante a instalação, inspeção ou reparação da unidade.

Instale corretamente todas as tampas necessárias para proteger o controlador da humidade e do pó. A acumulação de pó e água pode causar um choque elétrico, fumo ou fogo.

ATENÇÃO

Para reduzir o risco de um choque elétrico ou avarias, não toque no painel táctil, interruptores ou botões com um objeto pontiagudo ou afiado.

Para reduzir o risco de danos no controlador, não pulverize inseticida ou outros pulverizadores inflamáveis diretamente no controlador.

Para reduzir o risco de ferimentos e choque elétrico, evite tocar nas extremidades afiadas de algumas peças.

Para reduzir o risco de ferimentos, utilize vestuário de proteção ao trabalhar com o controlador.

Consulte o seu revendedor quanto à correta eliminação do seu controlador.

Para evitar ferimentos provocados por vidro partido, não exerça demasiada força nas peças de vidro.

Para reduzir o risco de fogo ou explosão, não coloque materiais inflamáveis nem utilize pulverizadores inflamáveis na área próxima do controlador.

Precauções durante a instalação

AVISO

Não instale a unidade num local onde exista risco de presença de gás inflamável.
Se o gás inflamável se acumular à volta da unidade, este pode incendiar-se e provocar fogo ou uma explosão.

Tome as medidas de segurança adequadas contra tremores de terra para evitar que o controlador provoque ferimentos.

Elimine adequadamente os materiais de embalagem. Os sacos de plástico representam perigo de asfixia para as crianças.

Para evitar ferimentos, instale o controlador numa superfície plana suficientemente forte para suportar o seu peso.

ATENÇÃO

Para reduzir o risco de curto-circuito, fuga de corrente, choque elétrico, avarias, fumo ou fogo, não instale o controlador num local exposto a água ou num ambiente sujeito a condensação.

O controlador deve ser instalado por pessoal qualificado em conformidade com as instruções detalhadas no Manual de Instalação.
Uma instalação incorreta pode resultar num choque elétrico ou fogo.

Instale a caixa superior na caixa inferior até que encaixem totalmente.

Quando estiver a colocar a tampa e a caixa superior na caixa inferior, exerça pressão até que encaixem totalmente. Se não forem devidamente colocadas, podem cair, provocando ferimentos pessoais, danos no controlador ou avarias.

Precauções durante a instalação elétrica

AVISO

Para reduzir o risco de danos, avarias, fumo ou fogo no controlador, não ligue o cabo de alimentação ao bloco de terminais do sinal.

Prenda bem os cabos no local adequado e garanta folga suficiente dos cabos para evitar tensão nos terminais. Cabos incorretamente ligados podem partir, sobreaquecer e provocar fumo ou fogo.

Para reduzir o risco de ferimentos ou choque elétrico, desligue a corrente antes de efetuar qualquer trabalho elétrico.

Todo o trabalho elétrico tem de ser efetuado por um electricista qualificado de acordo com as normas e regulações locais e com as instruções apresentadas no Manual de Instalação.

Para reduzir o risco de choques elétricos, instale um disjuntor e um disjuntor de corrente residual na alimentação.
Para reduzir o risco de choque elétrico, fumo ou fogo instale um disjuntor para cada controlador.

Utilize os disjuntores e fusíveis especificados (disjuntor, interruptor local <interruptor + fusível>, disjuntor sem fusível).
Um disjuntor com uma capacidade de corte superior à capacidade especificada pode provocar um choque elétrico, avarias, fumo ou fogo.

Para reduzir o risco de fuga de corrente, sobreaquecimento, fumo ou fogo, utilize os cabos especificados com a capacidade de condução de corrente adequada.

Uma ligação à terra adequada deve ser fornecida por um electricista qualificado.
Não ligue o fio de ligação à terra a um tubo de gás, para-raios ou fio de telefone.
Uma ligação à terra indevida pode resultar em choque elétrico, fumo, incêndio ou avaria devido a interferência por ruído elétrico.

ATENÇÃO

Para reduzir o risco de choque elétrico, curto-circuito ou avarias, mantenha os fios e aparas de revestimentos afastados do bloco de terminais.

Para reduzir o risco de curto-circuito, fuga de corrente, choque elétrico ou avarias, evite que os cabos entrem em contacto com as extremidades do controlador.

Vede cuidadosamente os orifícios de acesso ao cabo com mástique de modo a impedir a entrada de condensação, água e insetos e provocarem choques elétricos ou fogo. A entrada de água e condensação formadas no interior da unidade podem danificar a placa de circuitos.

Precauções para mover ou reparar o controlador

AVISO

O controlador deve ser reparado ou movido apenas por pessoal qualificado.
Não desmonte nem modifique o controlador.
Quaisquer instalações ou reparação incorretas podem provocar ferimentos, choque elétrico ou fogo.

ATENÇÃO

Para reduzir o risco de choque elétrico, curto-circuito ou avarias, mantenha os fios e aparas de revestimentos afastados do bloco de terminais.

Precauções adicionais

Para evitar danos na unidade, utilize as ferramentas adequadas para instalar, inspecionar ou reparar a unidade.

Este controlador foi concebido para uso exclusivo com o Sistema de Gestão de Edifícios da Mitsubishi Electric. A utilização deste controlador com outros sistemas ou com qualquer outro propósito pode provocar avarias.

Para evitar descoloração, não utilize benzeno, diluentes ou produtos de limpeza químicos para limpar o controlador.

Para limpar o controlador, use um pano macio humedecido em água com detergente neutro, retire o detergente com um pano molhado e seque a água com um pano seco.

Para evitar danos no controlador, tenha o cuidado de instalar proteção suficiente contra eletricidade estática.

Tome as medidas adequadas contra interferências provocadas por ruído elétrico quando estiver a efetuar a instalação de aparelhos de ar condicionado em hospitais ou instalações com capacidades de comunicação por rádio.

Equipamento inversor, médico de alta frequência ou de comunicação sem fios, bem como geradores de energia, podem provocar um mau funcionamento do sistema de ar condicionado. O sistema de ar condicionado também pode prejudicar o funcionamento deste tipo de equipamentos devido à criação de ruído elétrico.

Para evitar avarias, não junte cabos de alimentação com cabos de sinal nem os coloque na mesma conduta metálica.

Deixe a placa de circuito e a sua película protetora na caixa.

Para evitar danos no controlador, não aperte demasiado os parafusos.

Utilize uma chave de fendas de cabeça plana com uma largura de lâmina de 3-5 mm (1/8-7/32 polegadas).

Não rode a chave de fendas de cabeça plana ao colocá-la fortemente no encaixe.

Para evitar deformações e avarias, não instale o controlador remoto sob luz solar direta ou em locais onde a temperatura ambiente possa ultrapassar 40°C (104°F) ou descer abaixo dos 0°C (32°F).

Não instale o controlador na porta do painel de controlo. As vibrações ou choques podem danificar o controlador ou provocar a queda do controlador.

Prenda o cabo com um grampo.

Não utilize terminais sem solda para ligar cabos ao bloco de terminais. Os terminais sem solda podem entrar em contacto com a placa de circuito e provocar avarias ou danos na tampa do controlador.

Após ligar o conector, instale a caixa superior corretamente.

Se o cabo de alimentação estiver danificado, tem de ser substituído pelo fabricante, agente autorizado ou pessoa qualificada, a fim de evitar riscos.

Este aparelho não deve ser utilizado por pessoas (incluindo crianças) com capacidades físicas, sensoriais ou mentais reduzidas, nem sem experiência ou conhecimento de causa, exceto no caso de terem recebido instrução ou orientação sobre a utilização do aparelho por parte de um responsável. As crianças devem ser supervisionadas para garantir que não brincam com o aparelho.

Este aparelho destina-se a ser utilizado por profissionais ou utilizadores com formação em lojas, pequenas indústrias e explorações agrícolas ou para uso comercial por leigos.

Para evitar danos no controlador, utilize as ferramentas adequadas para instalar, inspecionar ou reparar o controlador.

Para evitar avarias, não retire a película protetora nem a placa de circuito da caixa.

Não instale o controlador na porta do painel de controlo. As vibrações ou choques podem danificar o controlador ou provocar a queda do controlador.

Para evitar danos no controlador, não faça furos na tampa do controlador.

Prenda os cabos no local adequado com grampos para evitar que seja aplicada tensão excessiva ao bloco de terminais provocando a rutura dos cabos.

2 Requisitos de sistema



AVISO

O CD-ROM fornecido com a unidade só pode ser lido numa unidade de CD ou de DVD. Não tente ler este CD-ROM num leitor de CD de áudio, pois pode provocar lesões auditivas ou danificar os altifalantes.

Para executar o software de navegação nos manuais o computador tem de respeitar os requisitos indicados a seguir.

[PC] Compatível com PC/AT

[CPU] Core2 Duo 1,66 GHz ou superior (recomendado um Core2 Duo 1,86 GHz ou superior)
Pentium D 1,7 GHz ou superior (recomendado um Pentium D 3,0 GHz ou superior)
Pentium M 1,7 GHz ou superior (recomendado um Pentium M 2,0 GHz ou superior)
Pentium 4 2,4 GHz ou superior (recomendado um Pentium 4 2,8 GHz ou superior)

* É necessário um processador Core2 Duo ou superior para executar o software de navegação nos manuais no Windows Vista ou superior.

[RAM] Windows Vista ou superior: no mínimo 1 GB (recomendados 2 GB ou mais)
Windows XP: no mínimo 512 MB (recomendado 1 GB ou mais)

[Espaço em HDD] no mínimo 1 GB (espaço disponível)

* Windows Vista ou superior: Espaço disponível na unidade que tem a pasta Documentos

* Windows XP: Espaço disponível na unidade que tem a pasta Os meus documentos

[Resolução] SVGA 800 × 600 ou superior

[SO] Windows8/Pro/Enterprise (recomendada a versão Pro)

Windows7 Ultimate/Enterprise/Professional/Home Premium Service Pack1 (recomendada a versão Professional)

Windows Vista Ultimate/Business/Home Basic Service Pack1 (recomendada a versão Business)

Windows XP Professional/Home Edition Service Pack2 ou Service Pack3 (recomendada a versão Professional)

[Software requerido] Windows8: Adobe Reader 11.0.2 ou superior (O Windows Reader, instalado por predefinição no Windows8, não pode ser utilizado.)

Windows7: Adobe Reader 10.1.0 ou superior

Windows XP e Windows Vista: Adobe Reader 8.1.3 ou superior

* Software para ver os ficheiros PDF

“Windows”, “Windows XP”, “Windows Vista”, “Windows7” e “Windows8” são marcas comerciais registadas da Microsoft Corporation.

“Adobe Reader” e “Adobe Acrobat” são marcas comerciais registadas da Adobe Systems Incorporated.

“Core2 Duo” e “Pentium” são marcas comerciais registadas da Intel Corporation.

3 Nomes dos componentes e peças fornecidas

As peças seguintes estão incluídas na caixa.

Nome da peça	Qtd.	Aspetto
Controlador remoto (Caixa superior)	1	Figura da direita *1
Controlador remoto (Caixa inferior)	1	Figura da direita *2
Parafusos de cabeça redonda e fenda em cruz M4×30	2	*3
Parafuso para madeira 4,1×16 (para instalação direta na parede)	2	*3
Manual Simples	1	
CD-ROM (este manual) Livro de Instruções e Manual de Instalação	1	

Caixa superior *1 Caixa inferior *2

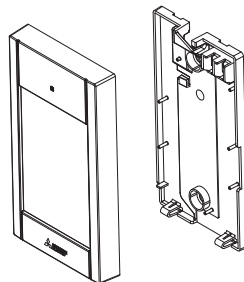

*3 Rosca de parafuso isométrica

*4 O cabo do controlador remoto não está incluído.

4 Peças fornecidas localmente/Ferramentas necessárias

(1) Peças fornecidas localmente

As seguintes peças são fornecidas localmente.

Nome da peça	Qtd.	Notas
Caixa de distribuição simples	1	Não necessária para instalação direta na parede
Conduta metálica fina	Necessária	
Contraporca e bucha	Necessária	
Tampa dos cabos	Necessária	Necessária para passar o cabo do controlador remoto ao longo da parede
Mástique	Razoável	
Bucha expansível	Necessária	
Cabo do controlador remoto (Utilize um cabo revestido de 2 condutores (AWG22) de 0,3 mm ² .)	Necessária	

Caixa de distribuição

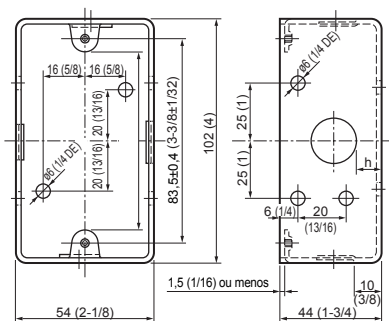

unidade: mm (pol.)

(2) Ferramentas fornecidas localmente

- Chave de fendas de ponta chata (Largura: 3-5 mm (1/8-7/32 pol.))
- Alicates
- Outras ferramentas

5 Como efetuar a ligação da linha de transmissão

A cablagem é diferente quando o controlador remoto se encontra ligado a um Sistema de Controlo CITY MULTI (tipo “-A” e posterior) e aparelhos de ar condicionado Mr. SLIM (tipo de controlo A). A cablagem também difere com a configuração de sistema. Verifique o sistema utilizado.

1. Ligar ao sistema de controlo CITY MULTI

Os números de (1) a (4) na figura correspondem aos itens de (1) a (4) na seguinte descrição.

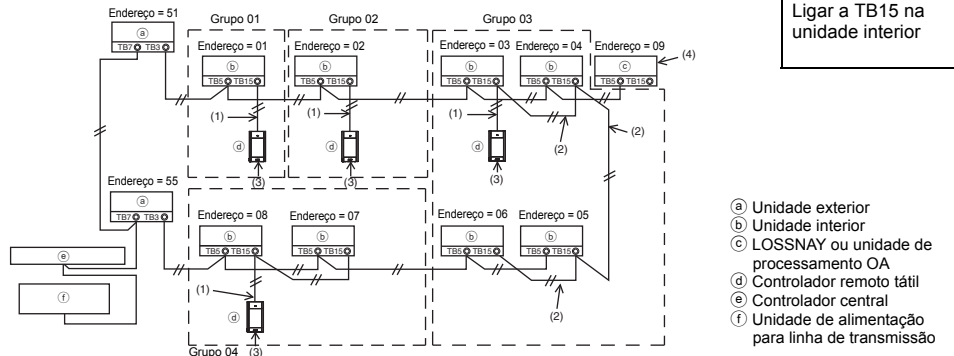

(1) Cablagem do controlador remoto

- Ligar ao bloco de terminais (TB15) do controlador remoto MA da unidade interior.
- O bloco de terminais não possui polaridade. Ligue ao bloco de terminais na parte inferior da caixa do controlador remoto.

(2) Operação em grupo (Grupos 03 e 04 acima)

- Interligue o bloco de terminais (TB15) do controlador remoto MA das unidades interiores que pretende operar como um grupo e ligue o controlador remoto MA a esse ponto.
- Quando o controlador remoto for utilizado em combinação com o controlador de sistema conforme apresentado na figura acima, a definição de grupo no controlador de sistema (controlador central na imagem acima) é necessária.

(3) Número de controladores remotos ligáveis

- Apenas um controlador remoto pode estar ligado a um grupo constituído por unidades interiores.
- O Controlador Remoto Tátil MA não pode ser utilizado em combinação com outros controladores remotos MA.

(4) Para interligar a uma unidade de processamento LOSSNAY ou OA, efetue as seguintes definições utilizando o controlador remoto. (Para obter uma descrição de como definir uma interligação, consulte a secção 11 “Menu de assistência” (5) “Definição LOSSNAY”.) Defina o endereço da unidade de processamento LOSSNAY ou OA e o endereço de todas as unidades interiores que pretender interligar.

(5) Comprimento total da cablagem do controlador remoto

- O Controlador Remoto Tátil MA pode estar ligado por cabo até 70 m (229 pés).

NOTA: Ao interligar o controlador remoto MA com uma unidade de processamento LOSSNAY ou OA, defina sempre o endereço de todas as unidades interiores no grupo e o endereço da unidade de processamento LOSSNAY ou OA.

2. Ligar um Ar Condicionado Mr. SLIM

A cablagem do controlador remoto depende da configuração do sistema. Verifique a configuração do sistema. Efetue a ligação do controlador remoto conforme o exemplo abaixo.

Os números de (1) a (3) na figura correspondem aos itens de (1) a (3) na seguinte descrição.

[1] Ligação do controlador remoto para cada sistema refrigerante (Padrão 1:1, simultâneo duplo, simultâneo triplo, simultâneo quadruplo)

Simultâneo duplo

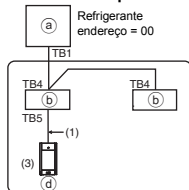

Ligar a TB5 na unidade interior

[2] Ao agrupar por sistemas refrigerantes diferentes

Padrão 1:1 Simultâneo duplo

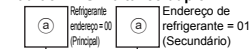

Simultâneo triplo

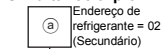

- Ⓐ Unidade exterior
- Ⓑ Unidade interior
- Ⓓ Controlador remoto tátil

* Define o endereço de refrigerante utilizando o interruptor DIP da unidade exterior. (Para obter mais informações, consulte o manual de instalação da unidade exterior.)

* Todas as unidades interiores incluídas em são controladas como um grupo.

(1) Cablagem do controlador remoto

- Ligue ao TB5 da unidade interior (bloco de terminais do controlador remoto). (O bloco de terminais não possui polaridade.)
- Para um tipo múltiplo simultâneo, ao misturar diversos tipos de unidades interiores ligue sempre o controlador remoto à unidade interior com mais funções (velocidade do vento, ventoinha e persiana, etc.).

(2) Ao agrupar com sistemas refrigerantes diferentes

- Agrupar utilizando a cablagem do controlador remoto. Ligue o controlador remoto a uma unidade interior arbitrária de cada sistema refrigerante que pretende agrupar.
- Ao misturar diferentes tipos de unidades interiores no mesmo grupo, certifique-se sempre de que a unidade exterior é ligada à unidade interior com mais funções (velocidade do vento, ventoinha, persiana, etc.), a unidade Principal (endereço de refrigerante = 00). Adicionalmente, quando a unidade Principal for de tipo múltiplo simultâneo, satisfaça sempre as condições de (1) acima.
- O Controlador Remoto Tátil MA pode controlar até 16 sistemas refrigerantes como um grupo.

(3) Apenas um controlador remoto pode estar ligado a cada grupo. O controlador remoto não pode ser utilizado em combinação com outros controladores remotos MA.

(4) Comprimento total da cablagem do controlador remoto

- O Controlador Remoto Tátil MA pode estar ligado por cabo até 150 m (492 pés).

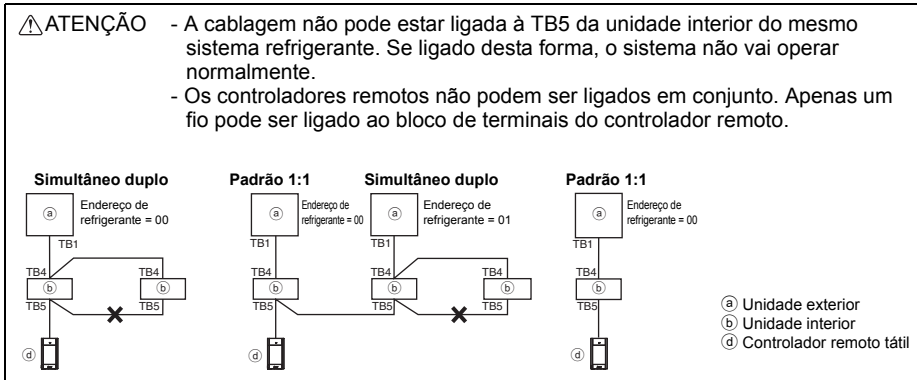

6 Como instalar

Este controlador remoto destina-se a ser instalado na parede. Pode ser instalado tanto na caixa de distribuição como diretamente na parede. Quando instalar diretamente na parede, pode passar os fios pela parte posterior ou superior do controlador remoto.

(1) Selecionar um local para instalação

Instale o controlador remoto (caixa de distribuição) num local onde sejam cumpridas as condições que se seguem.

- (a) Para ligação à unidade interior com um painel Auto descendente: um local onde os utilizadores possam verificar o funcionamento do painel Auto descendente da unidade interior enquanto utilizam o controlador remoto (consulte o Livro de Instruções da unidade interna para saber como utilizar o painel Auto descendente.)
- (b) Uma superfície plana
- (c) Um local onde o controlador remoto possa medir a temperatura interna com precisão
A unidade interior e o controlador remoto estão equipados com sensores para monitorizar a temperatura interna. Quando a temperatura ambiente é monitorizada com o sensor do controlador remoto, o sensor integrado no controlador remoto monitoriza a temperatura ambiente. Quando utilizar o sensor do controlador remoto, siga as instruções apresentadas em seguida.
 - Para monitorizar a temperatura interna exata, instale o controlador remoto afastado de luz solar direta, fontes de calor e da saída de ar do aparelho de ar condicionado.
 - Instale o controlador remoto num local que permita que o sensor meça a temperatura ambiente representativa.
 - Instale o controlador remoto num local onde não passem fios à volta do sensor da temperatura do controlador. (Se existirem fios, o sensor não poderá medir a temperatura interna com exatidão.)

Importante

■ **Podem ocorrer diferenças entre a temperatura interna medida na parede e a temperatura interna real.**

Se se verificarem as seguintes condições, recomenda-se a utilização do sensor de temperatura na unidade interior.

- O ar não alcança facilmente a parede onde o controlador remoto está instalado devido à distribuição incorreta do fluxo de ar.
- Existe uma discrepância grande entre a temperatura da parede e a temperatura interna real.
- A parte de trás da parede está exposta diretamente ao ar exterior.

Nota: Quando a temperatura muda rapidamente, a temperatura pode não ser detetada com precisão.

Não instale o controlador num local onde a diferença entre a temperatura da superfície do controlador remoto e a temperatura ambiente real seja grande. Se a diferença de temperaturas for muito alta, poderá não ser possível controlar corretamente a temperatura ambiente.

Para reduzir o risco de avarias, não instale o controlador num local onde água ou óleo possam entrar em contacto com o controlador ou em ambientes com condensação ou corrosivos.

Para evitar deformações e avarias, não instale o controlador remoto sob luz solar direta ou em locais onde a temperatura ambiente possa ultrapassar 40°C (104°F) ou descer abaixo dos 0°C (32°F).

Para reduzir o risco de avarias e danos ao controlador, evite instalar o controlador remoto numa superfície que conduza eletricidade, tal como uma lâmina metálica sem pintura.

Consulte um dos seguintes manuais para informações sobre a definição do sensor de temperatura: Manual de Instalação da unidade interior para o CITY MULTI; este manual para o Mr. SLIM.

(2) Espaço de instalação

Deixe um espaço à volta do controlador remoto, conforme mostrado na figura abaixo, independentemente de o controlador estar instalado na caixa de distribuição ou diretamente na parede. Remover o controlador remoto não será fácil com espaço insuficiente. Além disso, deixe um espaço para operações na parte frontal do controlador remoto.

Dimensões externas do controlador remoto

Espaço mínimo necessário em volta do controlador remoto

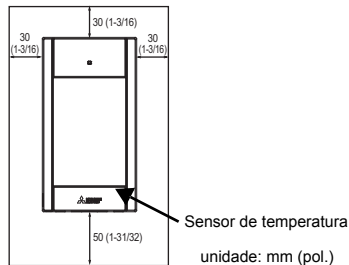

(3) Instalação

O controlador pode ser instalado tanto na caixa de distribuição como diretamente na parede. Efetue a instalação corretamente de acordo com o método de instalação.

① Faça um furo na parede.

- Instalação utilizando uma caixa de distribuição
 - Faça um furo na parede e instale a caixa de distribuição na parede.
 - Ligue a caixa de distribuição ao tubo da conduta.
- Instalação direta na parede
 - Faça um furo na parede e passe o cabo pelo furo.

② Vede o furo de acesso ao cabo com mástique.

- Instalação utilizando uma caixa de distribuição
 - Vede o furo de acesso ao cabo do controlador remoto na ligação da caixa de distribuição e do tubo da conduta com mástique.

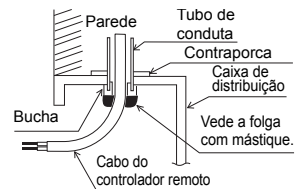

Para reduzir o risco de um choque elétrico, avarias ou fogo, vede a folga entre os cabos e as aberturas de acesso aos cabos com mástique.

③ **Prepare a caixa inferior do controlador remoto.**

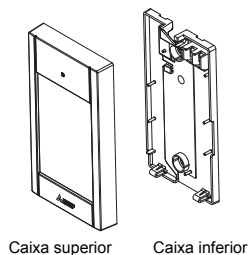

④ **Ligue o cabo do controlador remoto ao bloco de terminais na caixa inferior.**

Retire a folha de proteção do cabo do controlador remoto conforme ilustrado abaixo para ligar corretamente ao bloco de terminais. Fixe o cabo do controlador remoto de modo a que a parte desprotegida do cabo encaixe na caixa.

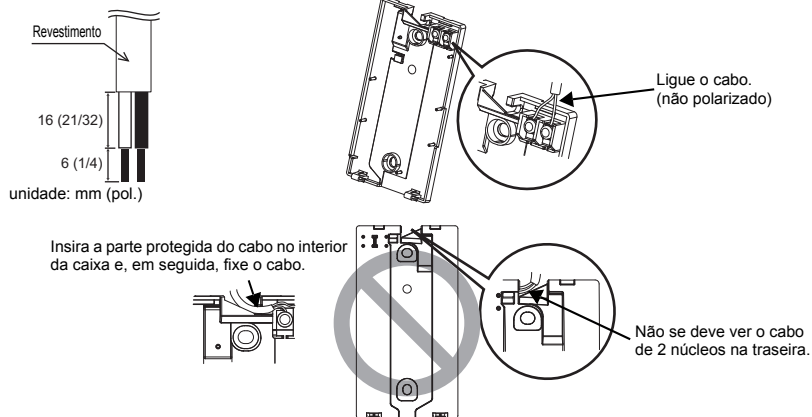

■ **Instalação direta na parede**

- Vede o furo através do qual o cabo passa com mástique.

Para reduzir o risco de choque elétrico, curto-circuito ou avarias, mantenha os fios e aparas de revestimentos afastados do bloco de terminais.

Importante

Não utilize terminais sem solda para ligar cabos ao bloco de terminais.
Os terminais sem solda podem entrar em contacto com a placa de circuito e provocar avarias ou danos na tampa do controlador.

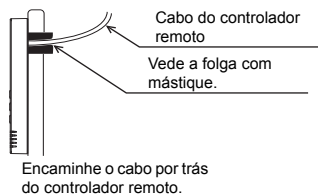

5 Instale a caixa inferior.

Certifique-se de que fixa em dois locais da caixa inferior.

■ Instalação utilizando uma caixa de distribuição

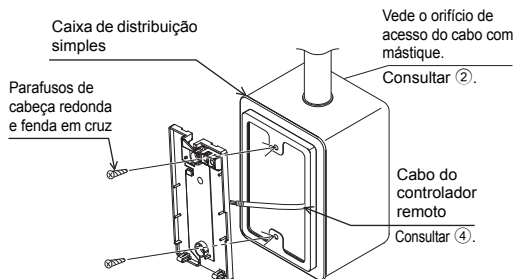

■ Instalação direta na parede

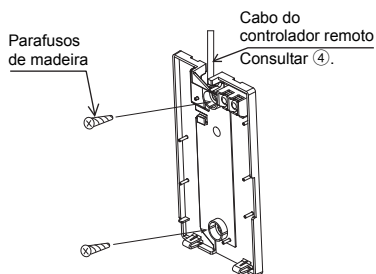

Importante

Para evitar deformações e danos na caixa inferior, não aperte demasiado os parafusos.

Para evitar danos na caixa inferior, não faça furos na mesma.

6 Faça o furo de acesso ao cabo.

■ Instalação direta na parede (quando passar o cabo através da parede)

- Recorte a área fina destinada à parede existente na tampa (a área sombreada na figura à direita) com um alicate.
- Passe o cabo pela ranhura atrás da caixa inferior, através deste orifício de acesso.

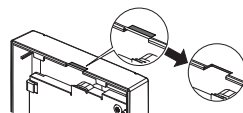

Nota

Para evitar que ocorram danos na placa de circuitos, retire a tampa frontal da placa superior antes de recortar um orifício para inserção do cabo.

Tenha em conta que tocar acidentalmente na placa de circuito pode danificar a placa de circuito ao cortar um orifício de acesso para o cabo.

7 Ligue o conector à caixa superior.

Ligue o conector da caixa inferior à tomada da caixa superior.

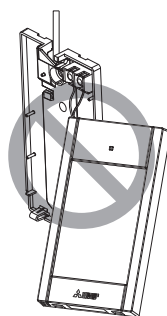
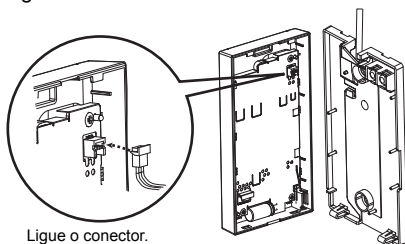

Importante

Para evitar avarias, não retire a folha de proteção nem a placa de circuito da caixa superior.

Para evitar a rutura e avaria dos cabos, não pendure a caixa do controlador superior pelo cabo conforme apresentado na figura acima.

8 Insira os fios no grampo.

Importante

Prenda os fios no local adequado com o grampo para evitar que seja aplicada tensão excessiva ao bloco de terminais provocando a rutura dos cabos.

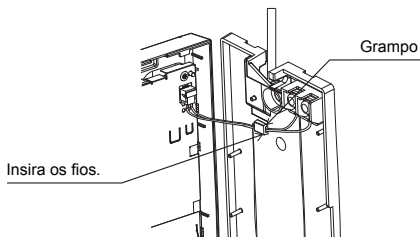

9 Instale a caixa superior na caixa inferior.

Existem duas patilhas de montagem no topo da caixa superior.

Encaixe essas duas patilhas na caixa inferior e coloque a caixa superior no lugar. Verifique se a caixa está bem instalada e não levantada.

Importante

Quando estiver a colocar a tampa superior na caixa inferior, exerça pressão até que encaixem totalmente. Se não forem devidamente colocadas, podem cair, provocando ferimentos pessoais, danos no controlador ou avarias.

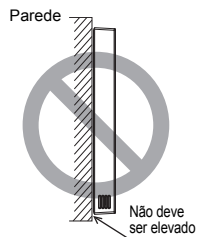
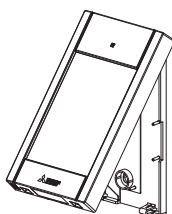

■ Instalação direta na parede (quando passar o cabo através da parede)

- Passe o cabo pelo furo de acesso na parte superior do controlador remoto.
- Vede a área cortada da tampa com mástique.
- Utilize uma tampa de cabos.

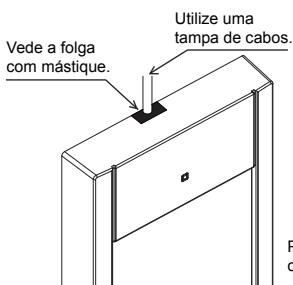

Passe o cabo pela parte superior do controlador remoto.

- **Desinstalar a caixa superior**

- ① Desinstalar a caixa superior

Insira uma chave de fendas de cabeça plana com uma largura de lâmina de 3 a 5 mm (1/8 a 7/32 pol.) nos encaixes na parte inferior do controlador remoto e eleve os encaixes. Em seguida, levante a caixa superior.

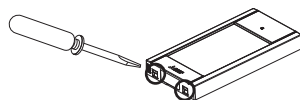

■ **Na altura de envio da fábrica, a folha de proteção encontra-se na interface de funcionamento da tampa frontal. Retire a folha de proteção da interface de funcionamento antes da utilização.**

Importante

Para evitar danificar a caixa do controlador, não force a chave de cabeça plana ao rodar com a ponta inserida na ranhura.

Não insira a chave de fendas de cabeça plana demasiado profundamente. Se o fizer vai danificar a placa de circuito.

Para evitar danos à caixa do controlador utilize uma chave de fendas de cabeça plana com uma largura de lâmina de 3-5 mm (1/8-7/32 polegadas).

7 Funções dos botões do controlador remoto

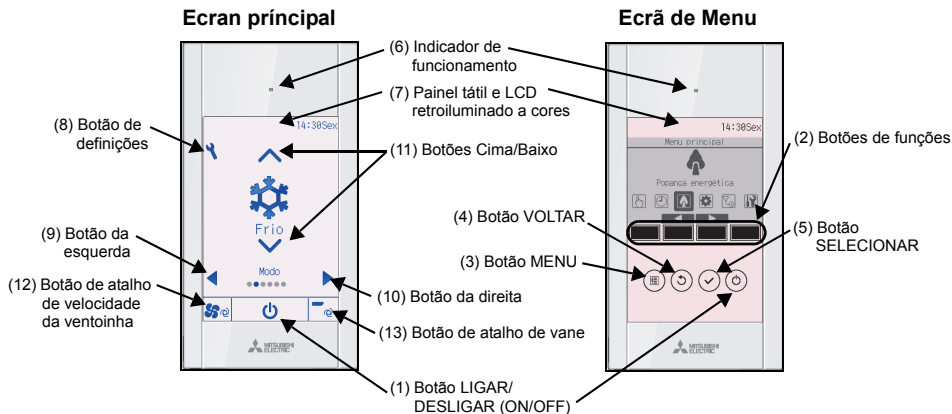

(1) Botão LIGAR/DESLIGAR (ON/OFF)

Utilize para LIGAR/DESLIGAR (ON/OFF) a unidade interior.

(2) Botões de funções

Utilize para selecionar o modo de funcionamento ou para definir a temperatura e a velocidade da ventoinha no Ecrã principal. Utilize para selecionar itens noutros ecrãs.

(3) Botão MENU

Utilize para fazer aparecer o Menu principal.

(4) Botão VOLTAR

Utilize para voltar ao ecrã anterior.

(5) Botão SELECIONAR

Utilize para avançar para o ecrã de configuração ou para guardar as definições.

(6) Indicador de funcionamento

Permanece aceso durante o funcionamento normal. Fica intermitente durante o arranque e quando ocorre um erro.

(7) Painel tátil e LCD retroiluminado a cores

Ecrã de matriz de pontos. Quando a retroiluminação está desativada, premir qualquer área ativa a retroiluminação que vai permanecer acesa durante um certo período de tempo dependendo do ecrã. Utilizar qualquer um dos botões mantém a retroiluminação ativada.

(8) Botão de definições

Utilize para fazer aparecer o Menu principal. Quando o menu de funcionamento está bloqueado é necessária uma palavra-passe de administrador.

(9) Botão da esquerda

Utilize-o para alternar entre itens de definições na seguinte ordem: louver, ventilação, vane, velocidade da ventoinha, modo de funcionamento e temperatura predefinida.

(10) Botão da direita

Utilize-o para alternar entre itens de definições na seguinte ordem: temperatura predefinida, modo de funcionamento, velocidade da ventoinha, vane, ventilação e louver.

(11) Botões Cima/Baixo

Utilize para alterar os conteúdos das definições selecionadas em (9) e (10) acima.

(12) Botão de atalho de velocidade da ventoinha

Utilize-o para aceder diretamente ao ecrã de definições da velocidade da ventoinha.

(13) Botão de atalho de vane

Utilize-o para aceder diretamente ao ecrã de definições da vane.

Se premir o Botão de definições, aparecerá o Menu principal conforme apresentado abaixo.

- Menu de Operação *1
- Menu de temporizador *1
- Menu de popança energética *1
- Menu de programação inicial *2*3
- Menu de manutenção *1
- Menu de assistência *2*3

*1 Consulte o Livro de Instruções no CD-ROM para obter informações mais detalhadas.

*2 Explicado neste manual.

*3 Se nenhum botão for premido durante 10 minutos nos ecrãs de configuração inicial, ou 2 horas nos ecrãs de assistência (10 minutos em alguns ecrãs), o ecrã volta automaticamente ao Ecrã principal. Quaisquer definições que não tenham sido guardadas serão perdidas.

Os itens disponíveis no menu dependem do modelo da unidade interior ligada. Para os itens não descritos nos manuais fornecidos com o Controlador Remoto Tátil MA, consulte os manuais fornecidos com as unidades de ar condicionado.

Nota: Quando a retroiluminação está desativada, premir qualquer área ativa a retroiluminação e não efetua a respetiva função.

Funcionamento dos botões no Menu principal

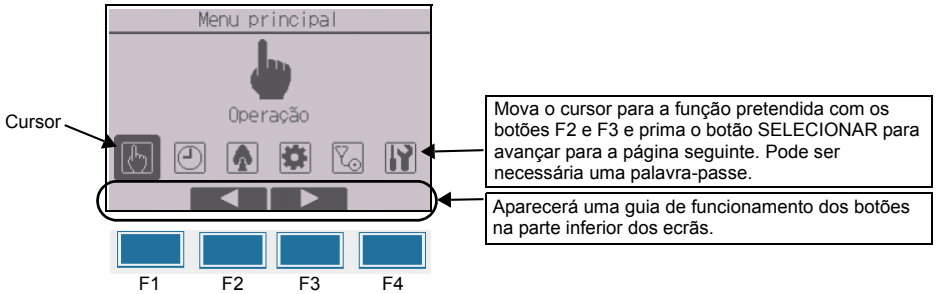

8 Ligar a alimentação

Certifique-se de que o controlador remoto MA está instalado corretamente de acordo com as instruções do Manual de Instalação e que a instalação da unidade interior e unidade exterior foi concluída antes de ligar a alimentação.

(1) Quando a alimentação for ligada, aparecerá o ecrã que segue.



Arranque normal (indica a percentagem da conclusão do processo)

Nota: Quando a alimentação for ligada pela primeira vez, aparecerá o ecrã Seleção do idioma. Consulte a secção 10 (4) sob "Menu de definição de ecrã". Selecione o idioma pretendido. O sistema não irá iniciar se o idioma não for selecionado.

(2) Ecran principal

Após o arranque com êxito, vai aparecer o Ecran Estado. Quando o Ecran Estado for apresentado, premir qualquer área altera o ecrã para o Ecran principal. O Ecran principal pode ser visualizado de dois modos diferentes: "Completo" e "Básico". Consulte a secção 10 "Definições iniciais" para saber como selecionar o modo de visualização. (A predefinição é "Completo.")

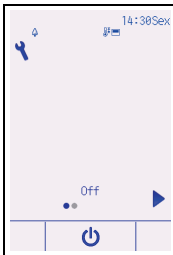

Ecran principal no modo Completo (enquanto a unidade não estiver em funcionamento)



Ecran principal no modo Completo (enquanto a unidade estiver em funcionamento)

Nota: Consulte o Livro de Instruções para obter informações sobre os ícones no ecrã.

9 Teste de funcionamento

Nota: Necessária palavra-passe de manutenção.

- (1) Leia a secção sobre o Teste de funcionamento no Manual de Instalação da unidade interior antes de efetuar um teste de funcionamento.
- (2) No Ecran principal, prima o Botão de definições e selecione Assistência>Teste de funcionamento>Teste de funcionamento.
- (3) Prima o botão LIGAR/DESLIGAR (ON/OFF) para cancelar o teste de funcionamento, se necessário.
- (4) Consulte o Manual de Instalação da unidade interior para obter informações detalhadas sobre o teste de funcionamento e sobre como corrigir os erros que ocorrem durante um teste de funcionamento.

Nota: Consulte a secção 11 "Menu de assistência" para obter informações sobre a palavra-passe de manutenção.

10 Definições iniciais (Definições do controlador remoto)

Nota: Necessária palavra-passe de administrador.

No Ecran principal, selecione Menu principal>Definição inicial e efetue as definições do controlador remoto no ecrã que aparece.

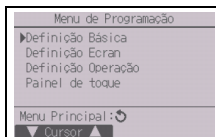

Menu de definição básica

- Relógio
- Hora de Verão
- Palavra-passe de administrador

Menu de Definição Operação

- Modo automático

Menu do painel tátil

(Consulte o Livro de Instruções)

Menu de definição de ecrã

- Ecran principal
- Definição de Detalhes do ecran do controlador remoto
- Brilho
- Selecção da linguagem
- Design

Nota: A palavra-passe de administrador inicial é "0000". Consulte a secção (3) "Definição da palavra-passe de administrador" para saber como alterar a palavra-passe.

Menu de definição básica

- (1) Definição de Relógio

[Funcionamento do botão]

- ① Mova o cursor com o botão F1 ou F2 para o item pretendido.
- ② Altere a data e a hora com o botão F3 ou F4 e prima o botão SELECIONAR para guardar a alteração. A alteração refletir-se-á no ecrã do relógio no Ecran Estado e no Ecran principal.

Nota: A definição de relógio é necessária para a visualização das horas, o temporizador semanal, a definição de temporizador e o histórico de erros. Certifique-se de que efetua a definição de relógio quando a unidade é utilizada pela primeira vez ou depois de não ser usada por um longo período de tempo.

Nota: Se um determinado sistema não estiver equipado com controladores do sistema, o tempo do relógio não será corrigido automaticamente. Neste caso, corrija periodicamente o tempo do relógio.

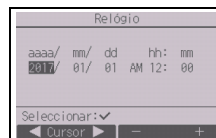

(2) Hora de Verão

É possível definir a hora de início/hora de fim para a hora de verão. A função de Hora de Verão será ativada com base nos conteúdos das definições.

- Se um determinado sistema estiver equipado com um controlador do sistema, desative esta definição para manter o tempo de correção.
- No início e no fim da hora de verão, o temporizador pode entrar em funcionamento duas vezes ou pode não entrar em funcionamento.
- Esta função entrará em funcionamento apenas se o relógio tiver sido definido.

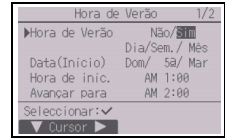

[Funcionamento do botão]

① É possível ativar/desativar a função de hora de verão ou definir a hora de início/hora de fim utilizando os botões F1 a F4.

• Hora de Verão

Selecione "Sim" para ativar a hora de verão ou selecione "Não" para desativar.

• Data(Início)

Defina o dia da semana, o número da semana e o mês para o início da Hora de Verão.

• Hora de início

Defina a hora de início para a hora de verão.

• Avançar para

Defina o momento em que o relógio deve ser adiantado para a hora de início acima.

• Data(Fim) (2ª página)

Defina o dia da semana, o número da semana e o mês para o fim da Hora de Verão.

• Hora de fim (2ª página)

Defina a hora de fim para a Hora de Verão.

• Recuar para (2ª página)

Defina o momento em que o relógio deve ser atrasado para a hora de fim acima.

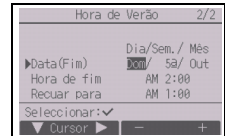

② Prima o botão SELECIONAR para guardar a definição.

* Se seleccionar "5ª" para o número da semana e a 5ª semana não existir no mês seleccionado, a definição será considerada como sendo a "4ª."

(3) Definição da palavra-passe de administrador

[Funcionamento do botão]

① Vai surgir uma janela para introdução de uma nova palavra-passe. Introduza uma nova palavra-passe e prima o botão SELECIONAR.

② Prima o botão F4 (Ok) no ecrã de confirmação de alteração da palavra-passe para guardar a alteração. Prima o botão F3 (Cancel) para cancelar a alteração.

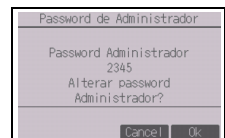
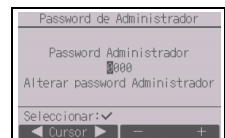

Nota: A palavra-passe de administrador inicial é "0000". Altere a palavra-passe predefinida consoante necessário para evitar acessos não autorizados. Disponibilize a palavra-passe aos utilizadores que dela necessitem.

Nota: Se se esquecer da sua palavra-passe de administrador, pode repor a palavra-passe predefinida "0000" mantendo premido o botão F1 durante dez segundos no ecrã de definição da palavra-passe de administrador.

Nota: A palavra-passe de administrador é necessária para efetuar as definições para os seguintes itens:

- Definição de temporizador · Definição de temporizador semanal
- Definição de poupança de energia
- Definição de modo de silêncio da unidade exterior
- Definição de restrições · Definição de função noite · Programação inicial

Para informações detalhadas sobre como efetuar as definições para estes itens, consulte o Livro de Instruções fornecido com o controlador remoto.

Menu de definição de ecrã

(1) Definição de Ecrã principal

[Funcionamento do botão]

- 1 Mova o cursor para “Completo/Básico” e utilize o botão F3 ou F4 para selecionar o modo de visualização “Completo” ou “Básico”. (A predefinição é “Completo.”)
- 2 Mova o cursor para “Explic. ícone” e utilize o botão F3 ou F4 para selecionar o modo de visualização “Sim” ou “Não” (A predefinição é “Sim.”)

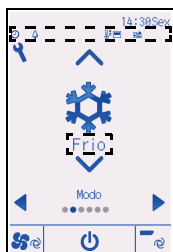
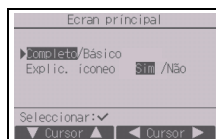

Exemplo: Modo completo
(Explicação do ícone
ativada)

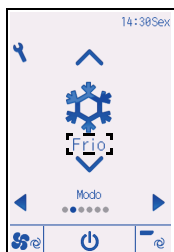

Exemplo: Modo básico
(Explicação do ícone
ativada)

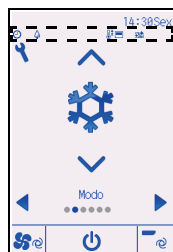

Exemplo: Modo completo
(Explicação do ícone
desativada)



Exemplo: Modo básico
(Explicação do ícone
desativada)

Nota: Esta definição destina-se apenas ao Ecrã principal. No modo Básico, os ícones que indicam o estado do controlador das definições de temporizador e horário não aparecerão no ecrã. Quando “Não” é selecionado, a explicação dos conteúdos das definições não surge no Ecrã principal.

(2) Definição de Detalhes do ecrã do controlador remoto

Efetue as definições para os itens relacionados com o controlador remoto consoante necessário.

Prima o botão SELECIONAR para guardar as alterações.

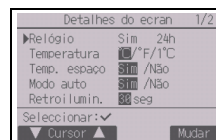

[1] Visualização do relógio

[Funcionamento do botão]

- 1 Seleccione “Relógio” no ecrã de definição de Detalhes do ecrã do controlador remoto e prima o botão F4 (Mudar) para fazer aparecer o ecrã de definição de visualização do relógio.
- 2 Utilize os botões F1 a F4 para selecionar “Sim” (visualizar) ou “Não” (não visualizar) e o respetivo formato para no Ecrã Estado e no Ecrã principal.
- 3 Guarde as definições utilizando o botão SELECIONAR (As predefinições são “Sim” (visualizar) e o formato “24 h”).

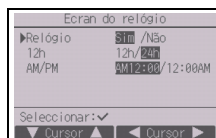

Visualização do relógio: Sim (A hora é apresentada no Ecrã Estado e no Ecrã principal.)

Não (A hora não é apresentada no Ecrã Estado e no Ecrã principal.)

Formato de visualização: Formato de 24 horas

Formato de 12 horas

Visualização AM/PM (Efetivo quando o formato de visualização é 12 horas): AM/PM antes da hora
AM/PM depois da hora

Nota: O formato de visualização das horas também se refletirá na visualização da definição do temporizador e do horário. As horas são apresentadas da seguinte forma:

Formato de 12 horas: AM12:00 ~ AM1:00 ~ PM12:00 ~ PM1:00 ~ PM11:59

Formato de 24 horas: 0:00 ~ 1:00 ~ 12:00 ~ 13:00 ~ 23:59

[2] Definição da unidade de temperatura

[Funcionamento do botão]

Mova o cursor para “Temperatura” no ecrã de definição de Detalhes do ecrã e selecione a unidade de temperatura pretendida utilizando o botão F3 ou F4. (A predefinição é Centígrados (°C).)

- °C: A temperatura é apresentada em graus Centígrados. A temperatura é exibida em incrementos de 0,5 e 1 grau, dependendo do modelo das unidades interiores.
- °F: A temperatura é apresentada em Fahrenheit.
- 1°C: A temperatura é apresentada em Centígrados em incrementos de 1 grau.

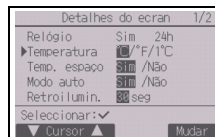

[3] Visualização da temperatura ambiente

[Funcionamento do botão]

Mova o cursor para “Temp. espaço” no ecrã de definição de Detalhes do ecrã e selecione a definição pretendida utilizando o botão F3 ou F4.

(A predefinição é “Sim”).

- Sim: A temperatura ambiente aparece no Ecrã principal.
- Não: A temperatura ambiente não aparece no Ecrã principal.

Nota: Mesmo quando define como “Sim”, a temperatura ambiente não é apresentada no Ecrã principal quando no modo “Básico”.

[4] Definição de visualização do modo Auto (ponto de definição único)

[Funcionamento do botão]

Mova o cursor para o “Modo auto” do ecrã de definição de Detalhes do ecrã e selecione o modo pretendido utilizando o botão F3 ou F4. (A predefinição é “Sim.”)

- Sim: Aparece a indicação “Auto Frio” ou “Auto Calor” durante o funcionamento no modo Auto (ponto de definição único).
- Não: Aparece apenas a indicação “Auto” durante o funcionamento no modo Auto (ponto de definição único).

[5] Retroiluminação

O tempo de retroiluminação pode ser definido.

[Funcionamento do botão]

Mova o cursor para “Retroilumin.” no ecrã de definição de Detalhes do ecrã e selecione o tempo pretendido (5/10/20/30/60 segundos) utilizando o botão F4. (A predefinição é “30” segundos.)

Nota: Esta definição é eficaz no Ecrã Estado e no Ecrã principal.

[6] Iluminação LED

A iluminação LED pode ser definida para “Sim” (Ligado) ou “Não” (Desligado). (A predefinição é “Sim”).

Quando “Não” é selecionado, o LED não vai acender mesmo durante o funcionamento normal.

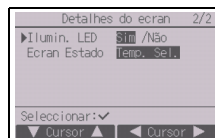

[7] Ecran Estado

Faz com que as definições de temperatura sejam apresentadas no Ecran Estado.

[Funcionamento do botão]

Mova o cursor para o “Ecran Estado” do ecrã de definição de Detalhes do ecran e selecione o modo pretendido utilizando o botão F4.

De cada vez que o botão F4 é pressionado vai alternar entre as seguintes opções: Definir temperatura, Temperatura ambiente e Ocultar.

(3) Brilho

[Funcionamento do botão]

Selecione a brilho desejada para o LCD do controlador remoto com os botões F1 e F2.

O LIGAR/DESLIGAR (ON/OFF) do modo Mant aceso pode ser alternado com o botão F4. Quando “On” é selecionado a retroiluminação vai permanecer ligeiramente ligada após o tempo especificado ter decorrido.

Nota: Ajuste a brilho para melhorar a visualização em diferentes condições de iluminação ou locais de instalação. Esta definição não tem capacidade para melhorar a visualização a partir de todas as direções.

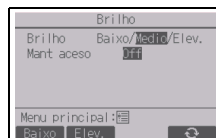

(4) Selecção da linguagem

[Funcionamento do botão]

Mova o cursor para o idioma que pretende utilizando os botões F1 a F4.

Prima o botão SELECIONAR para guardar a definição.

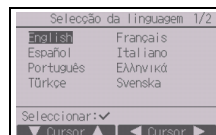
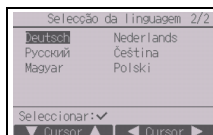

(5) Definição de design

O design do ecrã pode ser definido.

[Funcionamento do botão]

Selecione a opção de cor com o botão F4.

- Cor: A cor do ecrã pode ser selecionada.
- Branco: Ecrã monocromático (base branca)
- Preto: Ecrã monocromático (base preta)

Quando “Branco” ou “Preto” são selecionados, prima o botão SELECIONAR. Quando “Cor” é selecionada, selecione o item seguinte com o botão F1 ou F2 e defina a cor do ecrã desejada para cada item.

- Tonalidade: Defina a tonalidade com o botão F3 ou F4. (O intervalo pode se definido entre -90 a 89.)
- Padrão: Defina a cor com o botão F4.
- Definir cor para: Selecione “Caracter” ou “Fundo” como alvo da cor que deve ser aplicada com o botão F4.



* No envio de fábrica, estes itens devem ser definidos da seguinte forma.

	Opção de cor	Tonalidade	Padrão	Definir cor para
CT01MAA(R)-S, SB	Cor	-70	1	Caracter
CT01MAA(R)-PB	Cor	-90	2	Caracter

Menu de Definição Operação

(1) Definição do modo automático

[Funcionamento do botão]

É possível selecionar para usar ou não o modo Auto (ponto de definição único) ou Auto (pontos de definição duplos) utilizando o botão F3 ou F4. Esta definição é válida apenas quando estão ligadas unidades interiores equipadas com a função do modo Auto.

(A predefinição é “Sim”.)

Prima o botão SELECIONAR para guardar as alterações efetuadas.

- Sim: O modo automático pode ser selecionado na definição do modo de funcionamento.
- Não: O modo automático não pode ser selecionado na definição do modo de funcionamento.

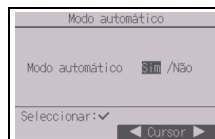

11 Menu de assistência

Nota: Necessária palavra-passe de manutenção.

No Ecran principal, prima o Botão de definições e selecione “Assistência” para efetuar as definições de manutenção.

Quando o Menu de assistência é selecionado, aparece uma janela a pedir a palavra-passe.

Para introduzir a palavra-passe de manutenção atual (4 dígitos numéricos), mova o cursor para o dígito que pretende alterar utilizando o botão F1 ou F2 e defina cada número (0 a 9) com o botão F3 ou F4. Em seguida, prima o botão SELECIONAR.

Nota: A palavra-passe de manutenção inicial é “9999.” Altere a palavra-passe predefinida consoante necessário para evitar acessos não autorizados. Disponibilize a palavra-passe aos utilizadores que dela necessitem.

Nota: Se se esquecer da sua palavra-passe de manutenção, pode repor a palavra-passe predefinida “9999” mantendo premido o botão F1 durante dez segundos no ecrã de definição da palavra-passe de manutenção.

Nota: Poderá ser necessário interromper o funcionamento das unidades de ar condicionado para efetuar determinadas funções. Poderão existir algumas definições que não podem ser efetuadas quando o sistema é controlado centralmente.

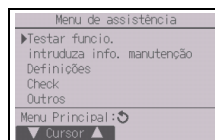

(1) Teste de funcionamento (CITY MULTI e Mr. SLIM)

Selecione “Testar funcio.” no Menu de assistência para fazer aparecer o Menu teste de funcionamento.

- Testar funcio.:
Selecione esta opção para efetuar um teste de funcionamento.
- Teste da bomba condensados:
Selecione esta opção para efetuar um teste de funcionamento na bomba de drenagem da unidade interior.

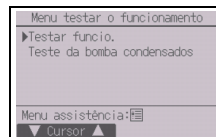

Aplicável apenas para o tipo de unidades interiores que suportem a função de teste de funcionamento.

Nota: Para informações detalhadas sobre o teste de funcionamento, consulte o Manual de Instalação da unidade interior.

(2) Introduza informação manutenção (CITY MULTI e Mr. SLIM)

Selecione “Introduza info. manutenção” no menu de Assistência para fazer aparecer o ecrã Informação Manutenção. Para informações sobre como efetuar as definições, consulte o Manual de Instalação da unidade interior.

Nota: As definições seguintes podem ser efetuadas a partir do ecrã Informação Manutenção.

- Registrar nomes de modelos e números de série
Introduza os nomes dos modelos e os números de série das unidades exteriores e interiores. As informações introduzidas aparecerão no ecrã Informação de erro. Os nomes dos modelos podem conter até 18 caracteres e os números de série podem ter até 8 caracteres.
- Registrar informações do revendedor
Introduza o número de telefone de um revendedor. As informações introduzidas aparecerão no ecrã Informação de erro. Um número de telefone pode conter até 13 caracteres.
- Inicializar informação de manutenção
Selecione o item pretendido para inicializar as definições de nome do modelo, de número de série e de informações sobre o revendedor.

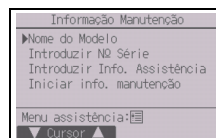

(3) Função programação (CITY MULTI)

Efetue as definições para as funções da unidade interior com o controlador remoto consoante necessário.

Selecione “Função programação” no menu de Definições para fazer aparecer o ecrã Função programação.

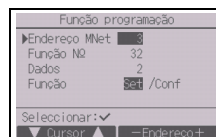

[Funcionamento do botão]

① O ecrã de Função programação vai surgir.

Prima o botão F1 ou F2 para mover o cursor para um dos seguintes: Valor de definição, número de definição de função ou endereço M-NET. Em seguida, pressione o botão F3 ou F4 para alterar as definições para as definições desejadas.

② Uma vez concluídas as definições, prima o botão SELECIONAR.

Um ecrã vai surgir que indica que as informações de definições estão a ser enviadas.

Para verificar as atuais definições de uma dada unidade, introduza a definição para o seu endereço M-NET e número de definição de função, selecione Conf. para a Função e pressione o botão SELECIONAR.

Vai surgir um ecrã que indica que as definições estão a ser pesquisadas. Quando a pesquisa estiver terminada as atuais definições vão surgir.

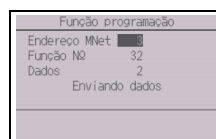

- ③ Quando as informações de definições tiverem sido enviadas, vai surgir um ecrã que indica a conclusão.
Para criar definições adicionais, prima o botão VOLTAR para voltar ao ecrã apresentado no Passo ② acima. Defina os números de função para outras unidades de interior seguindo os mesmos passos.

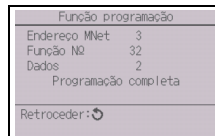

Nota:

- Consulte o Manual de Instalação da unidade interior para obter informações sobre as predefinições das unidades interiores, número de definição de função e valores de definição.
- Certifique-se de que anota as definições para todas as funções se mudar alguma definição inicial depois de concluir a instalação.

(4) Função programação (Mr. SLIM)

Efetue as definições para as funções da unidade interior com o controlador remoto consoante necessário.

Selecione “Função programação” no menu de Definições para fazer aparecer o ecrã Função programação.

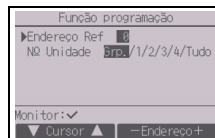

[Funcionamento do botão]

- ① Defina os endereços do sistema de refrigerante da unidade interior e os números das unidades com os botões F1 a F4 e, em seguida, prima o botão SELECIONAR para confirmar a definição atual.
- ② Quando a recolha dos dados das unidades interiores estiver concluída, as definições atuais aparecem realçadas. Os itens não realçados indicam que não foram efetuadas definições da função. O aspeto do ecrã varia dependendo da definição “Nº Unidade”.

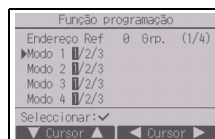

Itens comuns

- ③ Utilize o botão F1 ou F2 para mover o cursor para seleccionar o número do modo e altere o número da definição com o botão F3 ou F4.

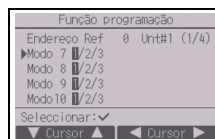

Itens individuais
(Nº Unidade: 1 a 4)

- ④ Quando as definições estiverem concluídas, prima o botão SELECIONAR para enviar os dados das definições do controlador remoto para as unidades internas.
- ⑤ Quando a transmissão é concluída com êxito, o ecrã volta ao ecrã Função definição.

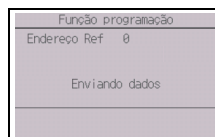

Nota:

- Configure as definições de função apresentadas na Tabela 1 nas unidades Mr. SLIM conforme necessário.
- Consulte o Livro de Instruções quando for necessário para configurar as definições para as unidades CITY MULTI.
- A tabela 1 mostra um resumo das opções de definições para cada número do modo. Consulte o Manual de Instalação da unidade interior para obter informações detalhadas sobre as definições iniciais, os números do modo e os números das definições para as unidades interiores.
- Certifique-se de que anota as definições para todas as funções se mudar alguma definição inicial depois de concluir a instalação.

Tabela 1. Opções de Função definição

Nº Modo	Modo	Definições	Nº Definição	Números das unidades
01	Recuperação automática após falha de energia	Desativar	1	Defina "Grp." para o número da Unidade. Estas definições aplicam-se a todas as unidades interiores ligadas.
		Ativar (são necessários quatro minutos em modo de espera após a restauração da energia.)	2	
02	Seleção do termistor (deteção da temperatura interna)	Leitura da temperatura média das unidades interiores em funcionamento	1	
		Termistor da unidade interior à qual está ligado o controlador remoto (fixo)	2	
		Sensor incorporado no controlador remoto	3	
03	Ligação LOSSNAY	Não ligada	1	
		Ligada (sem entrada de ar externo pelas unidades interiores)	2	
		Ligada (com entrada de ar externo pelas unidades interiores)	3	
04	Tensão	240 V	1	
		220 V, 230 V	2	
05	Modo automático	Ativar (a unidade alcança automaticamente um funcionamento com uma poupança energética efetiva.)	1	
		Desativar	2	
07	Símbolo filtro	100 horas	1	Defina "1", "2", "3", "4" ou "Tudo" para o número da Unidade. Estas definições aplicam-se a cada uma das unidades interiores. *Se for definido "1", "2", "3" ou "4" para o número da unidade, as definições aplicam-se apenas à unidade interior especificada, independentemente do número de unidades interiores ligadas (de uma a quatro unidades). *Se for definido "Tudo" para o número da unidade, as definições aplicam-se a todas as unidades interiores ligadas, independentemente do número de unidades interiores ligadas (de uma a quatro unidades).
		2500 horas	2	
		Não apresentado	3	
08	Velocidade da ventoinha	Modo de silêncio (ou padrão)	1	
		Padrão (ou Teto alto 1)	2	
		Teto alto (ou Teto alto 2)	3	
09	Exterior	Direcional 4	1	
		Direcional 3	2	
		Direcional 2	3	
10	Peças opcionais (Filtro de alta eficácia)	Não	1	
		Sim	2	
11	Ventoinha	Nenhuma ventoinha (ou efetiva a definição de ventoinha Nº 3.)	1	
		Equipado com ventoinhas (efetiva a definição de ventoinha Nº 1.)	2	
		Equipado com ventoinhas (efetiva a definição de ventoinha Nº 2.)	3	

(5) Definição LOSSNAY (apenas CITY MULTI)

Esta definição é necessária apenas quando o funcionamento das unidades CITY MULTI está interligado com unidades LOSSNAY. Esta definição não está disponível para as unidades Mr. SLIM. As definições de interligação podem ser efetuadas para a unidade interior à qual está ligado o controlador remoto. (Estas também podem ser confirmadas ou eliminadas.)

Nota:

- Se o controlador centralizado estiver ligado, utilize-o para efetuar as definições.
- Para interligação do funcionamento das unidades interiores com as unidades LOSSNAY, certifique-se de que interliga os endereços de TODAS as unidades interiores do grupo com o da unidade LOSSNAY.

[Funcionamento do botão]

- Quando a opção "Lossnay" do Menu Definições estiver selecionada, o controlador remoto iniciará automaticamente a procura pelos endereços LOSSNAY registados da unidade interior atualmente ligada.

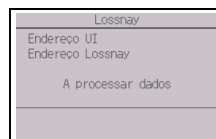

- ② Quando a procura estiver concluída, aparecerá o endereço mais pequeno das unidades interiores que estão ligadas ao controlador remoto e o endereço da unidade LOSSNAY interligada. A indicação "--" aparecerá se nenhuma unidade LOSSNAY estiver interligada com as unidades interiores.

Se não for necessário efetuar qualquer definição, prima o botão VOLTAR para voltar ao Menu de Definições.

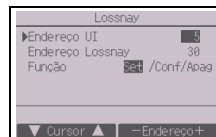

Para efetuar a definição de interligação LOSSNAY

- ③ Introduza os endereços da unidade interior e da unidade LOSSNAY que pretende interligar e, com os botões F1 a F4, selecione "Set" em "Função". Em seguida, prima o botão SELECIONAR para guardar as definições. Aparecerá a indicação "Enviando dados" no ecrã. Se a definição for concluída com sucesso, aparecerá a indicação "Programação completa".

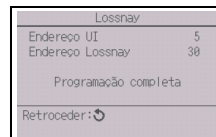
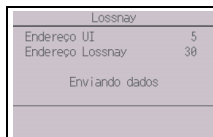

Para procurar o endereço LOSSNAY

- ④ Introduza o endereço da unidade interior à qual está ligado o controlador remoto, selecione "Conf" em "Função" e prima o botão SELECIONAR. Aparecerá a indicação "A processar dados" no ecrã. Se o sinal for recebido corretamente, aparecerá o endereço da unidade interior e o endereço LOSSNAY. A indicação "--" aparecerá quando não for encontrada nenhuma unidade LOSSNAY. Se não forem encontradas unidades interiores que correspondam ao endereço introduzido, aparecerá a indicação "Não existe unidade".

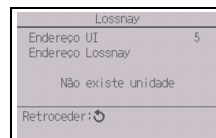
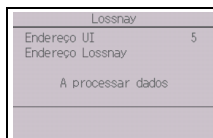

Para eliminar a definição de interligação

- ⑤ Para eliminar a definição de interligação entre a unidade LOSSNAY e as unidades interiores às quais está ligado o controlador remoto, introduza o endereço da unidade interior e o endereço LOSSNAY utilizando os botões F1 a F4, selecione "Apag" em "Função" e prima o botão SELECIONAR. Aparecerá a indicação "A apagar". O ecrã volta ao ecrã de resultado da procura se a eliminação for concluída com êxito. Se não forem encontradas unidades interiores que correspondam ao endereço introduzido, aparecerá a indicação "Não existe unidade". Se a eliminação falhar, aparecerá a indicação "Solicitação rejeitada" no ecrã.

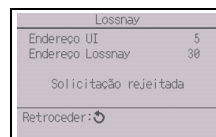
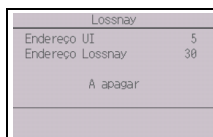

(6) Check

Selecione “Check” no menu de Assistência para fazer aparecer o ecrã de menu de Check.

O tipo de menu que aparece depende do tipo de unidades interiores que estão ligadas (CITY MULTI ou Mr. SLIM).

(Quando está ligada uma unidade CITY MULTI, aparecerá apenas a opção “Histórico de avarias” no menu.)

<Mr. SLIM>

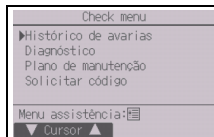

<CITY MULTI>

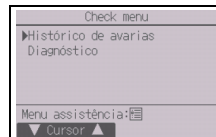

[Funcionamento do botão]

① Histórico de avarias

Selecione “Histórico de avarias” no menu de Check e prima o botão SELECIONAR para visualizar até 16 registos do histórico de erros. São apresentados quatro registos por página e o registo inicial da primeira página indica a avaria mais recente.

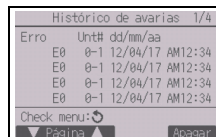

[A apagar o histórico de erros]

Para apagar o histórico de erros, prima o botão F4 (Apagar) no ecrã que apresenta o histórico de erros. Aparecerá um ecrã de confirmação a perguntar se pretende eliminar o histórico de erros.

Prima o botão F4 (Ok) para eliminar o histórico de erros.

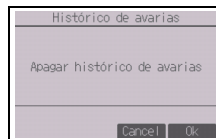

Aparecerá a indicação “Histórico de avarias apagado” no ecrã. Prima o botão VOLTAR para voltar ao ecrã do menu de Check.

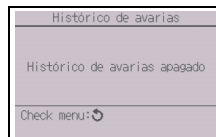

PR

② Outras opções do menu de Check (apenas Mr. SLIM)

As opções seguintes estão também disponíveis nas unidades Mr. SLIM no menu de Check.

- Plano de manutenção
- Solicitar código

Estas opções estão disponíveis apenas nas unidades Mr. SLIM. Consulte o Manual de Instalação da unidade interior para obter informações detalhadas.

(7) Função de diagnóstico

É possível verificar o histórico de erros de cada unidade através do controlador remoto.

[Funcionamento do botão]

① Selecione “Self Check” no menu de Diagnóstico e prima o botão SELECIONAR para visualizar o ecrã de Self check.

② Utilizando o botão F1 ou F2, introduza o endereço do sistema de refrigerante (Mr. SLIM) ou o Endereço M-NET (CITY MULTI) e prima o botão SELECIONAR.

③ Aparecerá o código do erro, o número da unidade, o atributo e o estado LIGADO/ DESLIGADO (ON/OFF) do sinal de procura da unidade interior no contacto (apenas CITY MULTI). A indicação “-” aparecerá se não estiver disponível nenhum histórico de erros.

<Mr. SLIM>

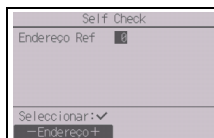

<CITY MULTI>



<Mr. SLIM>



<CITY MULTI>



Quando não existe nenhum histórico de erros

[Repor o histórico de erros]

1 Prima o botão F4 (Apagar) no ecrã que apresenta o histórico de erros. Aparecerá um ecrã de confirmação a perguntar se pretende eliminar o histórico de erros.

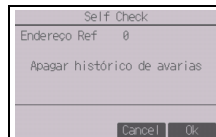

2 Prima o botão F4 (Ok) para eliminar o histórico de erros. Se a eliminação falhar, aparecerá a indicação "Solicitação rejeitada" e se não forem encontradas unidades interiores que correspondam ao endereço introduzido, aparecerá a indicação "Não existe unidade".

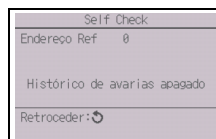

(8) Alterar a Password de Manutenção

[Funcionamento do botão]

1 Selecione "Password de Manutenção" no menu Outros e prima o botão SELECIONAR para fazer aparecer o ecrã de introdução de uma nova palavra-passe.

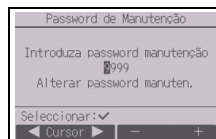

2 Mova o cursor para o dígito que pretende alterar utilizando o botão F1 ou F2 e defina cada dígito para o número pretendido (0 a 9) com o botão F3 ou F4.

3 Prima o botão SELECIONAR para guardar a nova palavra-passe.

4 Aparecerá um ecrã de confirmação a perguntar se pretende alterar a palavra-passe de manutenção. Prima o botão F4 (Ok) para guardar a alteração. Prima o botão F3 (Cancel) para cancelar a alteração.



5 Quando a palavra-passe estiver atualizada, aparecerá a indicação "Alterações gravadas".

6 Prima o botão MENU para voltar ao Menu de assistência ou prima o botão VOLTAR para voltar ao ecrã "Password de Manutenção".

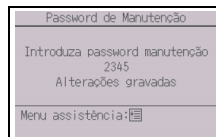

PR

(9) Informação de controlador remoto

As informações que se sequeam do controlador remoto em utilização podem ser verificadas.

- Modelo
- Versão de software
- Número de série

Info CR	
Modelo	PAR-CT01MAA
S/W Ver	01.00
Nº Série	
Retroceder: ⏪	

[Funcionamento do botão]

- ① Selecione “Outros” a partir do menu de Assistência.
- ② Selecione “Informação do controlador remoto”.

12 Check do controlo remoto

Quando o controlador remoto não funcionar corretamente, utilize a função de verificação do controlador remoto para resolver o problema.

- (1) Verifique o ecrã de controlador remoto e veja se aparece alguma coisa (incluindo linhas). Não aparecerá nada no ecrã do controlador remoto se não for fornecida a tensão correta (8,5-12 V CC) ao controlador remoto. Neste caso, verifique a cablagem do controlador remoto e as unidades interiores.

[Funcionamento do botão]

- ① Selecione “Check do controlo remoto” no menu de Diagnóstico e prima o botão SELECIONAR para iniciar a verificação do controlador remoto e visualizar os respetivos resultados. Para cancelar a Check do controlo remoto e sair do ecrã do menu de Check do controlo remoto, prima o botão MENU ou o botão VOLTAR. O controlador remoto não irá reiniciar automaticamente.

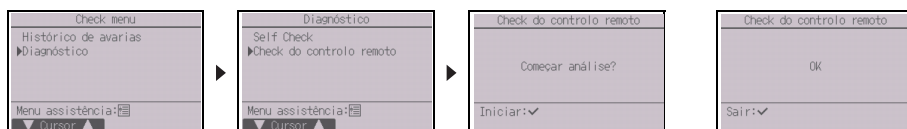

Selecione “Check do controlo remoto”.

Ecrã de resultados da Check do controlador remoto

Ok: Não foram encontrados problemas no controlador remoto. Verifique se existem problemas noutras peças.
E3, 6832: Existe ruído na linha de transmissão, ou a unidade interior ou outro controlador remoto estão com problemas. Verifique a linha de transmissão e os outros controlos remotos.

NG (ALL0, ALL1): Falha no circuito de envio-receção. O controlador remoto tem de ser substituído.

ERC: O número de erros de dados é a diferença entre o número de bits de dados transmitidos do controlador remoto e o número de dados que foi realmente transmitido através da linha de transmissão. Se forem encontrados dados de erros, verifique a linha de transmissão para a interferência de ruído externo.

- ② Se premir o botão SELECIONAR depois de os resultados da verificação do controlador remoto serem apresentados, a verificação será concluída e o controlador remoto reiniciará automaticamente.

Σύστημα ελέγχου CITY MULTI
και κλιματιστικά Mr. SLIM της Mitsubishi

Τηλεχειριστήριο Αφής MA

PAR-CT01MAA-PB

PAR-CT01MAA-SB

PAR-CT01MAA-S

PAR-CT01MAR-PB

PAR-CT01MAR-SB

Εγχειρίδιο εγκατάστασης

Για διανομή σε αντιπροσώπους και εργολάβους



Το παρόν εγχειρίδιο εγκατάστασης περιγράφει τη διαδικασία εγκατάστασης του Τηλεχειριστηρίου Αφής MA για χρήση με το Σύστημα κλιματισμού κτηρίων Mitsubishi, τις εσωτερικές μονάδες κλιματιστικών CITY MULTI τύπου απευθείας εκτόνωσης (τύπου “-A” και μεταγενέστερες) και τα αυτόνομα (packaged) κλιματιστικά Mr. SLIM της Mitsubishi.

Φροντίστε οπωσδήποτε να διαβάσετε το παρόν εγχειρίδιο εγκατάστασης και τα αρχεία που περιέχονται στο CD-ROM το οποίο συνοδεύει το Τηλεχειριστήριο Αφής, πριν προχωρήσετε στην εγκατάσταση. Εάν δεν τηρηθούν οι οδηγίες, υπάρχει κίνδυνος να προκληθεί βλάβη στον εξοπλισμό.



Για πληροφορίες που τυχόν δεν περιλαμβάνονται σε αυτό το βιβλιαράκι, ανατρέξτε στα αρχεία που περιέχονται στο CD-ROM το οποίο συνοδεύει το Τηλεχειριστήριο Αφής. Εάν δεν μπορείτε να διαβάσετε τα αρχεία, απευθυνθείτε στον αντιπρόσωπό σας.

Για πληροφορίες σχετικά με την καλωδίωση και την εγκατάσταση των μονάδων κλιματισμού, ανατρέξτε στο εγχειρίδιο εγκατάστασης.

Μετά την εγκατάσταση, παραδώστε το παρόν εγχειρίδιο στους χρήστες.

1 Προφυλάξεις ασφαλείας

- Διαβάστε προσεκτικά τις παρακάτω προφυλάξεις ασφαλείας, πριν από την εγκατάσταση.
- Για τη διασφάλιση της ασφάλειας, δώστε μεγάλη προσοχή στις προφυλάξεις αυτές.

 ΠΡΟΕΙΔΟΠΟΙΗΣΗ	Υποδεικνύει κίνδυνο θανάτου ή σοβαρού τραυματισμού.
 ΠΡΟΣΟΧΗ	Υποδεικνύει κίνδυνο σοβαρού τραυματισμού ή κατασκευαστικής βλάβης.

- Αφού διαβάσετε το παρόν εγχειρίδιο, παραδώστε το στον τελικό χρήστη για να το κρατήσει για τυχόν μελλοντική παραπομπή.
- Φυλάξτε το παρόν εγχειρίδιο για μελλοντική παραπομπή και ανατρέξτε σε αυτό όποτε χρειαστεί. Το εγχειρίδιο αυτό θα πρέπει να είναι διαθέσιμο στα άτομα που επισκευάζουν ή εγκαθιστούν σε άλλη θέση το τηλεχειριστήριο. Βεβαιωθείτε ότι το εγχειρίδιο προωθείται στους μελλοντικούς τελικούς χρήστες.

Όλες οι ηλεκτρολογικές εργασίες πρέπει να εκτελούνται από εξειδικευμένο προσωπικό.

Γενικές προφυλάξεις

ΠΡΟΕΙΔΟΠΟΙΗΣΗ

Μην εγκαταστήσετε τη μονάδα σε χώρο όπου υπάρχουν μεγάλες ποσότητες λαδιού, ατμού, οργανικών διαλυτών ή διαβρωτικών αερίων όπως οξείδια του θείου, ή σε χώρο όπου χρησιμοποιούνται συχνά όξινα/αλκαλικά διαλύματα ή σπρέι. Αυτές οι ουσίες μπορεί να επηρεάσουν αρνητικά την απόδοση της μονάδας ή να προκαλέσουν διάβρωση ορισμένων μερών της μονάδας, γεγονός το οποίο μπορεί να οδηγήσει σε ηλεκτροπληξία, δυσλειτουργίες, καπνό ή φωτιά.

Για τον περιορισμό του κινδύνου εκδήλωσης βραχυκυκλώματος, διαρροής ρεύματος, ηλεκτροπληξίας, δυσλειτουργιών, καπνού ή φωτιάς, μην πλένετε το τηλεχειριστήριο με νερό ή άλλα υγρά.

Για τον περιορισμό του κινδύνου εκδήλωσης ηλεκτροπληξίας, δυσλειτουργιών, καπνού ή φωτιάς, μην χειρίζεστε τους διακόπτες/τα κουμπιά ή αγγίζετε άλλα ηλεκτρικά εξαρτήματα με βρεγμένα χέρια.

Για τον περιορισμό του κινδύνου εκδήλωσης τραυματισμού ή ηλεκτροπληξίας, διακόψτε τη λειτουργία του τηλεχειριστηρίου και αποσυνδέστε το από την ηλεκτρική προφοδοσία πριν από τον καθαρισμό, τη συντήρηση ή την επιθεώρηση του τηλεχειριστηρίου.

Για τον περιορισμό του κινδύνου εκδήλωσης τραυματισμού ή ηλεκτροπληξίας, πριν ψεκάσετε με χημικό στο χώρο γύρω από το τηλεχειριστήριο, διακόψτε τη λειτουργία του και σκεπάστε το τηλεχειριστήριο.

Για τον περιορισμό του κινδύνου εκδήλωσης τραυματισμού, απομακρύνετε τα παιδιά κατά τη διάρκεια της εγκατάστασης, της επιθεώρησης ή της επισκευής της μονάδας.

Τοποθετήστε σωστά όλα τα απαιτούμενα καλύμματα, για να προστατέψετε το τηλεχειριστήριο από σκόνη και υγρασία. Η συγκέντρωση σκόνης και το νερό μπορεί να προκαλέσουν ηλεκτροπληξία, καπνό ή φωτιά.

ΠΡΟΣΟΧΗ

Για τον περιορισμό του κινδύνου εκδήλωσης ηλεκτροπληξίας ή δυσλειτουργιών, μην χειρίζεστε τον πίνακα αφής, τους διακόπτες ή τα κουμπιά με μύτερά ή αιχμηρά αντικείμενα.

Για τον περιορισμό του κινδύνου πρόκλησης βλάβης στο τηλεχειριστήριο, μην ψεκάσετε με εντομοκτόνα σπρέι ή άλλα εύφλεκτα σπρέι απευθείας στο τηλεχειριστήριο.

Για τον περιορισμό του κινδύνου εκδήλωσης τραυματισμού και ηλεκτροπληξίας, αποφύγετε την επαφή με τα αιχμηρά άκρα ορισμένων μερών της μονάδας.

Για τον περιορισμό του κινδύνου εκδήλωσης τραυματισμού, να φέρετε προστατευτικό εξοπλισμό όταν εργάζεστε στο χειριστήριο.

Συμβουλευτείτε τον αντιπρόσωπό σας για την ορθή διάθεση του χειριστηρίου.

Για την αποφυγή τραυματισμού από σπασμένα γυαλιά, μην ασκείτε υπερβολική δύναμη στα γυαλίνα μέρη.

Για τον περιορισμό του κινδύνου εκδήλωσης φωτιάς ή έκρηξης, μην τοποθετείτε εύφλεκτα υλικά και μην χρησιμοποιείτε εύφλεκτα σπρέι στο χώρο γύρω από το τηλεχειριστήριο.

Προφυλάξεις κατά την εγκατάσταση

ΠΡΟΕΙΔΟΠΟΙΗΣΗ

Μην εγκαταστήσετε τη μονάδα σε χώρους όπου υπάρχει κίνδυνος διαρροής εύφλεκτου αερίου. Εάν συγκεντρωθεί εύφλεκτο αέριο γύρω από τη μονάδα, υπάρχει κίνδυνος να αναφλεχθεί και να προκαλέσει πυρκαγιά ή έκρηξη.

Λάβετε κατάλληλα μέτρα ασφαλείας για το ενδεχόμενο σεισμού, προκειμένου να αποτρέψετε τον κίνδυνο πρόκλησης τραυματισμού από τυχόν πτώση του τηλεχειριστηρίου.

Απορρίψτε με τον προβλεπόμενο τρόπο τα υλικά συσκευασίας. Οι πλαστικές σακούλες μπορεί να αποτελέσουν κίνδυνο πνιγμού για τα παιδιά.

Για την αποτροπή τραυματισμού, εγκαταστήστε το τηλεχειριστήριο σε επίπεδη επιφάνεια που να είναι αρκετά γερή για να αντέξει το βάρος του.

ΠΡΟΣΟΧΗ

Για τον περιορισμό του κινδύνου εκδήλωσης βραχυκυκλώματος, διαρροής ρεύματος, ηλεκτροπληξίας, δυσλειτουργιών, καπνού ή φωτιάς, μην εγκαταστήσετε το τηλεχειριστήριο σε μέρος εκτεθειμένο στο νερό ή σε περιβάλλον συμπύκνωσης υδρατμών.

Το χειριστήριο πρέπει να εγκατασταθεί από ειδικευμένο προσωπικό σύμφωνα με τις λεπτομερείς οδηγίες του Εγχειριδίου εγκατάστασης. Εάν η εγκατάσταση γίνει με μη ενδεδειγμένο τρόπο, μπορεί να προκληθεί ηλεκτροπληξία ή φωτιά.

Εγκαταστήστε το άνω πλαίσιο στο κάτω πλαίσιο μέχρι να ασφαλίσει με ένα κλικ.

Κατά την τοποθέτηση του καλύμματος και του άνω πλαισίου στο κάτω πλαίσιο, πιέστε τα μέχρι να ασφαλισούν σωστά στη θέση τους. Εάν δεν ασφαλιστούν καλά, υπάρχει κίνδυνος να πέσουν και να προκαλέσουν τραυματισμό, βλάβη του τηλεχειριστηρίου ή δυσλειτουργίες.

Προφυλάξεις κατά την καλωδίωση

ΠΡΟΕΙΔΟΠΟΙΗΣΗ

Για τον περιορισμό του κινδύνου εκδήλωσης βλάβης στο τηλεχειριστήριο, δυσλειτουργιών, καπνίου ή φωτιάς, μην συνδέσετε το καλώδιο τροφοδοσίας στο συγκρότημα ακροδεκτών σήματος.

Στερεώστε καλά τα καλώδια στη θέση τους και φροντίστε να είναι όσο χαλαρά χρειάζεται ώστε να μην προκαλούν καταπονήσεις στους ακροδέκτες. Καλώδια που δεν έχουν συνδεθεί σωστά μπορεί να κοπούν, να υποστούν υπερθέρμανση και να προκαλέσουν καπνό ή φωτιά.

Για τον περιορισμό του κινδύνου εκδήλωσης τραυματισμού ή ηλεκτροπληξίας, να απενεργοποιείτε την κεντρική τροφοδοσία πριν από την εκτέλεση ηλεκτρολογικών εργασιών.

Όλες οι ηλεκτρολογικές εργασίες πρέπει να εκτελούνται από εξειδικευμένο ηλεκτρολόγο, σύμφωνα με τους τοπικούς κανονισμούς και πρότυπα και όλες τις οδηγίες που εκτίθενται λεπτομερώς στο Εγχειρίδιο εγκατάστασης.

Για τον περιορισμό του κινδύνου εκδήλωσης ηλεκτροπληξίας, εγκαταστήστε έναν κοινό διακόπτη και έναν διακόπτη κυκλώματος παραμένουτος ρεύματος στην τροφοδοσία ισχύος.
Για τον περιορισμό του κινδύνου εκδήλωσης ηλεκτροπληξίας, καπνίου ή φωτιάς, εγκαταστήστε έναν διακόπτη για κάθε χειριστήριο.

ΠΡΟΣΟΧΗ

Για τον περιορισμό του κινδύνου εκδήλωσης ηλεκτροπληξίας, βραχυκυκλώματος ή δυσλειτουργιών, κρατήστε τα υπολείμματα από κομμάτια καλωδίων και κομμένα τμήματα της επένδυσης των καλωδίων έξω από το συγκρότημα ακροδεκτών.

Για τον περιορισμό του κινδύνου εκδήλωσης βραχυκυκλώματος, διαρροής ρεύματος, ηλεκτροπληξίας ή δυσλειτουργιών, λάβετε τα μέτρα σας ώστε τα καλώδια να μην έρχονται σε επαφή με τα άκρα του τηλεχειριστηρίου.

Χρησιμοποιήστε ορθά διαβαθμισμένους διακόπτες και ασφάλειες (διακόπτης, τοπική μεταγωγή <μεταγωγή + ασφάλεια>, διακόπτης χωρίς ασφάλεια). Διακόπτη με ικανότητα διακοπής μεγαλύτερη από την προδιαγραφόμενη ικανότητα ενδέχεται να προκαλέσει ηλεκτροπληξία, δυσλειτουργίες, καπνό ή φωτιά.

Για τον περιορισμό του κινδύνου εκδήλωσης διαρροής ρεύματος, υπερθέρμανσης, καπνίου ή φωτιάς, χρησιμοποιήστε καλώδια με τα κατάλληλα ονομαστικά χαρακτηριστικά και με επαρκή ικανότητα μεταφοράς ρεύματος.

Πρέπει να παρέχεται η ενδεδειγμένη γείωση από έναν αδειοδοτημένο ηλεκτρολόγο.
Να μη συνδέετε το σύρμα γείωσης σε σωλήνα αερίου, σωλήνα νερού, αλεξικέραυνο, ή τηλεφωνικό σύρμα. Η ακατάλληλη γείωση μπορεί να έχει ως αποτέλεσμα την ηλεκτροπληξία, καπνό, φωτιά ή δυσλειτουργία λόγω ηλεκτρικού θορύβου και παρεμβολών.

GR

Προφυλάξεις κατά τη μετακίνηση ή την επισκευή του τηλεχειριστηρίου

ΠΡΟΕΙΔΟΠΟΙΗΣΗ

Η επισκευή και η μετακίνηση του τηλεχειριστηρίου θα πρέπει να εκτελείται μόνο από εξειδικευμένο προσωπικό.
Μην αποσυναρμολογείτε και μην εκτελέσετε τροποποιήσεις στο τηλεχειριστήριο.
Εάν εκτελεστεί εγκατάσταση ή επισκευή με μη ενδεδειγμένο τρόπο, μπορεί να προκληθεί τραυματισμός, ηλεκτροπληξία ή φωτιά.

ΠΡΟΣΟΧΗ

Για τον περιορισμό του κινδύνου εκδήλωσης ηλεκτροπληξίας, βραχυκυκλώματος ή δυσλειτουργιών, κρατήστε τα υπολείμματα από κομμάτια καλωδίων και κομμένα τμήματα της επένδυσης των καλωδίων έξω από το συγκρότημα ακροδεκτών.

Σφραγίστε με ασφάλεια τις οπές πρόσβασης καλωδίου με στόκο για να αποτραπεί η είσοδος υγρασίας, νερού και εντόμων με επακόλουθη πρόκληση ηλεκτροπληξίας, δυσλειτουργιών ή φωτιάς. Η διείσδυση νερού και ο σχηματισμός υγρασίας εντός της μονάδας ενδέχεται να καταστρέψουν την πλακέτα κυκλώματος.

Πρόσθετες προφυλάξεις

Για την αποφυγή πρόκλησης βλάβης στη μονάδα, να χρησιμοποιείτε τα κατάλληλα εργαλεία για την εγκατάσταση, την επιθεώρηση ή την επισκευή της μονάδας.

Αυτό το τηλεχειριστήριο είναι σχεδιασμένο για χρήση αποκλειστικά και μόνο με το Σύστημα διαχείρισης κτηρίων της Mitsubishi Electric.
Η χρήση αυτού του τηλεχειριστηρίου με άλλα συστήματα ή για άλλους σκοπούς μπορεί να προκαλέσει δυσλειτουργίες.

Για την αποφυγή αποχρωματισμού, μην χρησιμοποιείτε βενζόλιο, αραιωτικά ή πανιά εμποτισμένα με χημικά για τον καθαρισμό του τηλεχειριστηρίου.
Για να καθαρίσετε το τηλεχειριστήριο, περάστε το πρώτα με ένα μαλακό πανί που έχετε διαβρέξει σε διάλυμα ήπιου απορρυπαντικού σε νερό και, στη συνέχεια, σκουπίστε το απορρυπαντικό με ένα βρεγμένο πανί και, κατόπιν, σκουπίστε το νερό με ένα στεγνό πανί.

Για την αποφυγή πρόκλησης βλάβης στο τηλεχειριστήριο, λάβετε τα μέτρα σας για την προστασία του από το στατικό ηλεκτρισμό.

Λάβετε κατάλληλα μέτρα για την προστασία από ηλεκτρικό θόρυβο (παρεμβολές) κατά την εγκατάσταση των κλιματιστικών σε νοσοκομεία ή εγκαταστάσεις με εξοπλισμό ραδιοεπικοινωνίας.
Οι αναστροφείς (inverters), οι υψηλής συχνότητας ιατρικές συσκευές, ο εξοπλισμός ασύρματης επικοινωνίας και οι ηλεκτρογεννήτριες μπορεί να προκαλέσουν δυσλειτουργία του συστήματος κλιματισμού. Επιπλέον, το σύστημα κλιματισμού μπορεί να επηρεάσει αρνητικά τη λειτουργία των παραπάνω τύπων εξοπλισμού δημιουργώντας ηλεκτρικό θόρυβο.

Για την αποφυγή δυσλειτουργιών, μην τακτοποιείτε τα καλώδια ποροδοσίας στην ίδια δέσμη με τα καλώδια σήματος και μην τοποθετείτε τους δύο αυτούς τύπους καλωδίων στον ίδιο μεταλλικό αγωγό καλωδίων.

Αφήστε την πλακέτα κυκλώματος και την προστατευτική ταινία της πάνω στο πλαίσιο.

Για την αποφυγή πρόκλησης βλάβης στο τηλεχειριστήριο, μην σφίγγετε υπερβολικά τις βίδες.

Χρησιμοποιήστε καταβίδι για βίδες επίπεδης κεφαλής με πλάτος λάμας 3-5 mm (1/8-7/32 ίντσες).

Να μην περιτρέφετε δυνατά το καταβίδι για βίδες επίπεδης κεφαλής κατά την προσαρμογή του στο μάνδαλο.

Για την αποφυγή πρόκλησης παραμορφώσεων και δυσλειτουργιών, μην εγκαταστήσετε το τηλεχειριστήριο σε χώρους εκτεθειμένους στην άμεση ηλιακή ακτινοβολία ή σε χώρους όπου η θερμοκρασία περιβάλλοντος μπορεί να υπερβεί τους 40°C (104°F) ή να πέσει κάτω από τους 0°C (32°F).

Μην εγκαταστήσετε το τηλεχειριστήριο στην πόρτα του πίνακα ελέγχου. Τυχόν κραδασμοί ή κρούσεις στο τηλεχειριστήριο μπορεί να προκαλέσουν βλάβη ή πτώση του τηλεχειριστηρίου.

Στερεώστε το καλώδιο με έναν σφιγκτήρα.

Μην χρησιμοποιήσετε ακροδέκτες χωρίς συγκόλληση για τη σύνδεση των καλωδίων στο συγκρότημα ακροδεκτών.
Οι ακροδέκτες χωρίς συγκόλληση μπορεί να έρθουν σε επαφή με την πλακέτα κυκλωμάτων και να προκαλέσουν δυσλειτουργίες ή βλάβες στο κάλυμμα του τηλεχειριστηρίου.

Μετά τη σύνδεση του συνδέσμου, εγκαταστήστε σωστά το άνω πλαίσιο.

Εάν το καλώδιο ισχύος υποστεί φθορά, πρέπει να αντικατασταθεί από τον κατασκευαστή, τον αντιπρόσωπο του σέρβις ή αντίστοιχο εξειδικευμένο τεχνικό για να αποφευχθεί τυχόν κίνδυνος.

Αυτή η συσκευή δεν προορίζεται για χρήση από άτομα (συμπεριλαμβανομένων των παιδιών) με περιορισμένες φυσικές, αισθητηριακές ή διανοητικές ικανότητες, ή με απουσία εμπειρίας και γνώσης, με εξαίρεση την επίβλεψη ή καθοδήγησή τους στη χρήση της συσκευής από το άτομο που είναι υπεύθυνο για την ασφάλειά τους.
Απαιτείται η επίβλεψη των παιδιών, ώστε να διασφαλίζεται ότι δεν παίζουν με τη συσκευή.

Η συσκευή αυτή προορίζεται για χρήση από έμπειρους ή εκπαιδευμένους χρήστες σε καταστήματα, στην ελαφρά βιομηχανία και σε αγροκτήματα ή για εμπορική χρήση από μη ειδικούς.

Για την αποφυγή πρόκλησης βλάβης στο τηλεχειριστήριο, να χρησιμοποιείτε τα κατάλληλα εργαλεία για την εγκατάσταση, την επιθεώρηση ή την επισκευή του τηλεχειριστηρίου.

Για την αποφυγή δυσλειτουργιών, μην αφαιρέσετε την προστατευτική ταινία ή την πλακέτα κυκλωμάτων από το πλαίσιο.

Μην εγκαταστήσετε το τηλεχειριστήριο στην πόρτα του πίνακα ελέγχου. Τυχόν κραδασμοί ή κρούσεις στο τηλεχειριστήριο μπορεί να προκαλέσουν βλάβη ή πτώση του τηλεχειριστηρίου.

Για την αποφυγή πρόκλησης βλάβης στο τηλεχειριστήριο, μην ανοίγετε οπές στο κάλυμμα του τηλεχειριστηρίου.

Κρατήστε τα καλώδια ακίνητα στη θέση τους με σφιγκτήρες, ώστε να αποτραπεί το ενδεχόμενο να ασκούνται υπερβολικές δυνάμεις στο συγκρότημα ακροδεκτών και επακόλουθο κόψιμο καλωδίων.

2 Απαιτήσεις συστήματος



ΠΡΟΕΙΔΟΠΟΙΗΣΗ

Το CD-ROM που παρέχεται μαζί με τη μονάδα μπορεί να αναπαραχθεί μόνο σε μονάδες δίσκου CD ή DVD. Μην επιχειρήσετε να αναπαραγάγετε αυτό το CD-ROM σε συσκευή αναπαραγωγής CD ήχου, καθώς υπάρχει κίνδυνος να προκληθούν βλάβες στην ακοή και/ή τα χείρα σας.

Για την εκτέλεση του Λογισμικού πλοήγησης εγχειριδίων, ο υπολογιστής σας πρέπει να ικανοποιεί τις ακόλουθες απαιτήσεις.

[PC] Συμβατό με PC/AT

[CPU] Επεξεργαστής Core2 Duo 1,66 GHz ή ταχύτερος (συνιστάται Core2 Duo 1,86 GHz ή ταχύτερος)

Επεξεργαστής Pentium D 1,7 GHz ή ταχύτερος (συνιστάται Pentium D 3,0 GHz ή ταχύτερος)

Επεξεργαστής Pentium M 1,7 GHz ή ταχύτερος (συνιστάται Pentium M 2,0 GHz ή ταχύτερος)

Επεξεργαστής Pentium 4 2,4 GHz ή ταχύτερος (συνιστάται Pentium 4 2,8 GHz ή ταχύτερος)

* Για την εκτέλεση του Λογισμικού πλοήγησης εγχειριδίων στα Windows Vista ή μεταγενέστερες εκδόσεις, απαιτείται επεξεργαστής Core2 Duo ή ταχύτερος.

[RAM] Windows Vista ή μεταγενέστερη έκδοση: 1 GB τουλάχιστον (συνιστάται 2 GB ή μεγαλύτερη)

Windows XP: 512 MB τουλάχιστον (συνιστάται 1 GB ή μεγαλύτερη)

[Χώρος στο σκληρό δίσκο] 1 GB τουλάχιστον (ελεύθερος χώρος)

* Windows Vista ή μεταγενέστερη έκδοση: Ελεύθερος χώρος στη μονάδα δίσκου που περιέχει το φάκελο "Εγγραφα"

* Windows XP: Ελεύθερος χώρος στη μονάδα δίσκου που περιέχει το φάκελο "Τα έγγραφά μου"

[Ανάλυση] SVGA 800 × 600 ή μεγαλύτερη

[Λειτουργικό σύστημα] Windows8/Pro/Enterprise (συνιστάται η έκδοση Pro)

Windows7 Ultimate/Enterprise/Professional/Home Premium Service Pack1 (συνιστάται η έκδοση Professional)

Windows Vista Ultimate/Business/Home Basic Service Pack1 (συνιστάται η έκδοση Business)

Windows XP Professional/Home Edition Service Pack2 ή Service Pack3 (συνιστάται η έκδοση Professional)

[Απαιτούμενο λογισμικό] Windows8: Adobe Reader 11.0.2 ή μεταγενέστερη έκδοση (το Windows Reader, το οποίο είναι προεγκατεστημένο στα Windows8, δεν μπορεί να χρησιμοποιηθεί.)

Windows7: Adobe Reader 10.1.0 ή μεταγενέστερη έκδοση

Windows XP και Windows Vista: Adobe Reader 8.1.3 ή μεταγενέστερη έκδοση

* Λογισμικό για προβολή αρχείων PDF

Οι ονομασίες "Windows", "Windows XP", "Windows Vista", "Windows7" και "Windows8" είναι κατατεθέντα σήματα της Microsoft Corporation.

Οι ονομασίες "Adobe Reader" και "Adobe Acrobat" είναι σήματα κατατεθέντα της Adobe Systems Incorporated.

Οι ονομασίες "Core2 Duo" και "Pentium" είναι σήματα κατατεθέντα της Intel Corporation.

3 Ονομασίες μερών και παρεχόμενα εξαρτήματα

Στη συσκευασία περιλαμβάνονται τα παρακάτω εξαρτήματα.

Ονομασία εξαρτήματος	Ποσότη.	Εμφάνιση
Τηλεχειριστήριο (Άνω πλαίσιο)	1	Δεξιά εικόνα *1
Τηλεχειριστήριο (Κάτω πλαίσιο)	1	Δεξιά εικόνα *2
Βίδες στρογγυλής κεφαλής με σταυροειδή εγκοπή M4×30	2	*3
Ξυλόβιδες 4,1×16 (για απευθείας εγκατάσταση στον τοίχο)	2	*3
Απλό εγχειρίδιο	1	
CD-ROM (το παρόν εγχειρίδιο) Βιβλίο οδηγιών και Εγχειρίδιο εγκατάστασης	1	

Άνω πλαίσιο *1 Κάτω πλαίσιο *2

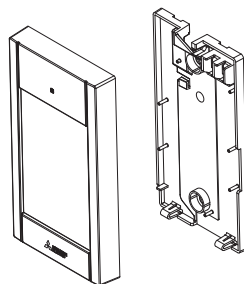

*3 ISO βασικό μετρικό σπείρωμα

*4 Δεν περιλαμβάνεται καλώδιο τηλεχειριστηρίου.

4 Εξαρτήματα παρεχόμενα στο χώρο εγκατάστασης/Απαιτούμενα εργαλεία

(1) Εξαρτήματα παρεχόμενα στο χώρο εγκατάστασης

Τα παρακάτω εξαρτήματα πρέπει να παρέχονται στο χώρο εγκατάστασης.

Ονομασία εξαρτήματος	Ποσότη.	Σημειώσεις
Μονός πίνακας διακοπών	1	Δεν χρειάζεται για απευθείας εγκατάσταση στον τοίχο
Λεπτός μεταλλικός αγωγός καλωδίου	Απαιτούμενη	
Παξιμάδι ασφάλισης και μονωτικός σωλήνας προστασίας καλωδίων	Απαιτούμενη	
Κάλυμμα καλωδίου	Απαιτούμενη	Απαιτείται για την όδευση του καλωδίου του τηλεχειριστηρίου κατά μήκος ενός τοίχου
Στόκος	Εύλογη	
Αγκύριο	Απαιτούμενη	
Καλώδιο τηλεχειριστηρίου (Χρησιμοποιήστε 2κλωνο επενδεδυμένο καλώδιο διατομής 0,3 mm ² (AWG22).)	Απαιτούμενη	

Πίνακας διακοπών

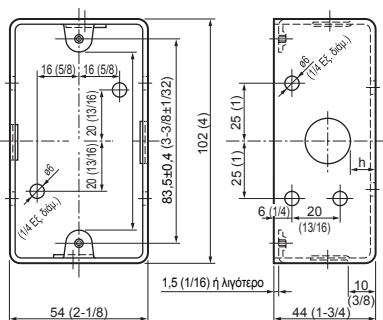

μονάδα: mm (in)

(2) Εργαλεία παρεχόμενα στο χώρο εγκατάστασης

- Κατσαβίδι επίπεδης κεφαλής (Πλάτος: 3-5 mm (1/8-7/32 ίντσες))
- Στιμπίδα
- Διάφορα εργαλεία

5 Πως να καλωδιώσετε τη γραμμή μετάδοσης

Η καλωδίωση είναι διαφορετική όταν το τηλεχειριστήριο είναι συνδεδεμένο σε ένα σύστημα ελέγχου CITY MULTI (τύπου “-A” και μεταγενέστερο) και όταν είναι συνδεδεμένο σε ένα κλιματιστικό Mr. SLIM (τύπου ελέγχου A). Η καλωδίωση διαφέρει, επίσης, ανάλογα με τη διαμόρφωση συστήματος. Ελέγξτε το χρησιμοποιούμενο σύστημα.

1. Σύνδεση σε σύστημα ελέγχου CITY MULTI

Οι αριθμοί (1) έως (4) στην εικόνα αντιστοιχούν με τα στοιχεία (1) έως (4) στην ακόλουθη περιγραφή.

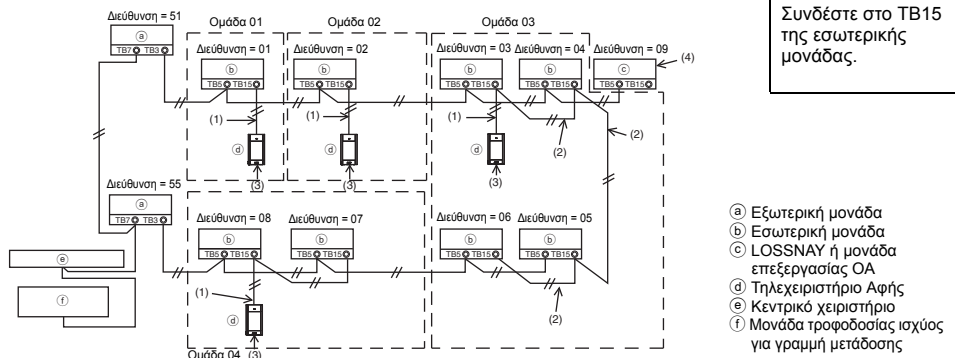

(1) Καλωδίωση από το τηλεχειριστήριο

- Συνδέστε την πλακέτα ακροδεκτών (TB15) τηλεχειριστηρίου MA στην εσωτερική μονάδα.
- Η πλακέτα ακροδεκτών δεν έχει πολικότητα. Συνδέστε στην πλακέτα ακροδεκτών στο κάτω μέρος του πλαισίου τηλεχειριστηρίου.

(2) Λειτουργία σε μια ομάδα (Ομάδες 03, και 04 ανωτέρω)

- Διασυνδέτε την πλακέτα ακροδεκτών του τηλεχειριστηρίου MA (TB15) των εσωτερικών μονάδων που θέλετε να λειτουργούν ως μια ομάδα και συνδέστε το τηλεχειριστήριο MA σε εκείνο το σημείο.
- Όταν το τηλεχειριστήριο χρησιμοποιείται σε συνδυασμό με το χειριστήριο συστήματος όπως υποδεικνύεται στην ανωτέρω εικόνα, η ρύθμιση ομάδας στο χειριστήριο συστήματος (κεντρικό χειριστήριο στην ανωτέρω εικόνα) είναι απαραίτητη.

(3) Αριθμός συνδέσιμων τηλεχειριστηρίων

- Μπορεί να συνδεθεί μόνο ένα τηλεχειριστήριο σε μια ομάδα αποτελούμενη από εσωτερικές μονάδες.
- Το Τηλεχειριστήριο Αφής MA δεν είναι δυνατό να χρησιμοποιηθεί σε συνδυασμό με άλλα τηλεχειριστήρια MA.

(4) Για ενδοασφάλιση σε μία μονάδα LOSSNAY ή μονάδα επεξεργασίας OA, κάνετε τις ακόλουθες ρυθμίσεις χρησιμοποιώντας το τηλεχειριστήριο. (Για μια περιγραφή για το πως ρυθμίζεται μια ενδοασφάλιση, δείτε την ενότητα 11 “Μενού σέρβις” (5) “Ρύθμιση LOSSNAY”.)

Ορίστε τη διεύθυνση της μονάδας LOSSNAY ή της μονάδας επεξεργασίας OA και τη διεύθυνση όλων των εσωτερικών μονάδων που θέλετε να ενδοασφαλιστούν.

(5) Συνολικό μήκος καλωδίωσης τηλεχειριστηρίου

- Το Τηλεχειριστήριο Αφής MA μπορεί να καλωδιωθεί μέχρι 70 m (229 ft).

ΣΗΜΕΙΩΣΗ: Όταν κάνετε την ενδοασφάλιση του τηλεχειριστηρίου MA με μια μονάδα LOSSNAY ή μονάδα επεξεργασίας OA, ορίζετε πάντα τη διεύθυνση όλων των εσωτερικών μονάδων στην ομάδα και τη διεύθυνση της μονάδας LOSSNAY ή μονάδας επεξεργασίας OA.

2. Σύνδεση σε κλιματιστικό Mr. SLIM

Η καλωδίωση τηλεχειριστηρίου εξαρτάται από τη διαμόρφωση συστήματος. Ελέγξτε τη διαμόρφωση συστήματος. Καλωδιώνετε το τηλεχειριστήριο όπως υποδεικνύεται στο παρακάτω παράδειγμα.

Οι αριθμοί (1) έως (3) στην εικόνα αντιστοιχούν με τα στοιχεία (1) έως (3) στην ακόλουθη περιγραφή.

- [1] Συνδέετε το τηλεχειριστήριο για κάθε ψυκτικό σύστημα (Τυπικό 1:1, ταυτόχρονο διπλό, ταυτόχρονο τριπλό, ταυτόχρονο τετραπλό)

Ταυτόχρονο διπλό

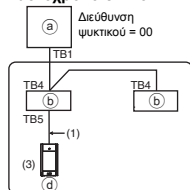

Συνδέστε στο TB5 της εσωτερικής μονάδας.

- [2] Όταν γίνεται ομαδοποίηση από διαφορετικά ψυκτικά συστήματα

Τυπικό 1:1 Ταυτόχρονο διπλό

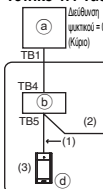

Ταυτόχρονο τριπλό

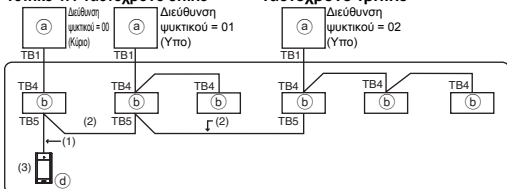

- Ⓐ Εξωτερική μονάδα
- Ⓑ Εσωτερική μονάδα
- Ⓓ Τηλεχειριστήριο Αφής

* Ορίστε τη διεύθυνση ψυκτικού χρησιμοποιώντας τους διακόπτες dir της εξωτερικής μονάδας. (Για περισσότερες πληροφορίες, ανατρέξτε στο εγχειρίδιο εγκατάστασης εξωτερικής μονάδας.)

* Όλες οι εσωτερικές μονάδες που περιλαμβάνονται στο ελέγχονται ως μία ομάδα.

(1) Καλωδίωση από τηλεχειριστήριο

- Συνδέστε σε εσωτερική μονάδα TB5 (πλακέτα ακροδεκτών τηλεχειριστηρίου). (Η πλακέτα ακροδεκτών δεν έχει πολικότητα.)
- Για ταυτόχρονα πολλαπλούς τύπους, όταν αναμειγνύονται διάφοροι τύποι εσωτερικών μονάδων, συνδέετε πάντα το τηλεχειριστήριο στην εσωτερική μονάδα με τις περισσότερες λειτουργίες (ταχύτητα ανέμου, περσίδα, γρίλια, κλπ.).

(2) Όταν γίνεται ομαδοποίηση με διαφορετικά ψυκτικά συστήματα

- Ομαδοποιείτε χρησιμοποιώντας την καλωδίωση τηλεχειριστηρίου. Συνδέστε το τηλεχειριστήριο σε μία τυχαία εσωτερική μονάδα κάθε ψυκτικού συστήματος που θέλετε να ομαδοποιήσετε.
- Όταν αναμειγνύονται διαφορετικοί τύποι εσωτερικών μονάδων στην ίδια ομάδα, κάνετε πάντα την εξωτερική μονάδα που συνδέεται στην εσωτερική μονάδα με τις περισσότερες λειτουργίες (ταχύτητα ανέμου, περσίδα, γρίλια, κλπ.) την Κύρια μονάδα (διεύθυνση ψυκτικού = 00). Επίσης, όταν η κύρια μονάδα είναι ταυτόχρονα πολλαπλών τύπων, πρέπει να ικανοποιούνται πάντα οι προϋποθέσεις του (1) παραπάνω.
- Το Τηλεχειριστήριο Αφής MA μπορεί να ελέγχει μέχρι και 16 ψυκτικά συστήματα ως μια ομάδα.

(3) Σε κάθε ομάδα μπορεί να συνδεθεί μόνο ένα τηλεχειριστήριο. Το τηλεχειριστήριο δεν είναι δυνατό να χρησιμοποιηθεί σε συνδυασμό με άλλα τηλεχειριστήρια MA.

(4) Συνολικό μήκος καλωδίωσης τηλεχειριστηρίου

- Το Τηλεχειριστήριο Αφής MA μπορεί να καλωδιωθεί μέχρι 150 m (492 ft).

⚠ ΠΡΟΣΟΧΗ - Η καλωδίωση δεν είναι δυνατό να συνδεθεί στην TB5 της εσωτερικής μονάδας του ίδιου ψυκτικού συστήματος. Αν συνδεθεί έτσι, το σύστημα δεν θα λειτουργεί κανονικά.

- Τα τηλεχειριστήρια δεν είναι δυνατό να καλωδιωθούν μαζί. Μόνο ένα καλώδιο μπορεί να συνδεθεί στην πλακέτα ακροδεκτών τηλεχειριστηρίου.

Ταυτόχρονο διπλό Διεύθυνση ψυκτικού = 00

Τυπικό 1:1 Διεύθυνση ψυκτικού = 00

Ταυτόχρονο διπλό Διεύθυνση ψυκτικού = 01

Τυπικό 1:1 Διεύθυνση ψυκτικού = 00

(a) Εξωτερική μονάδα
(b) Εσωτερική μονάδα
(d) Τηλεχειριστήριο Αφής

6 Τρόπος εγκατάστασης

Αυτό το τηλεχειριστήριο προορίζεται για επίτοιχη εγκατάσταση. Μπορεί να εγκατασταθεί είτε στον πίνακα διακοπών είτε απευθείας στον τοίχο. Στην περίπτωση απευθείας εγκατάστασης στον τοίχο, τα καλώδια μπορούν να περαστούν είτε από πίσω είτε από πάνω από το τηλεχειριστήριο.

(1) Επιλογή του χώρου εγκατάστασης

Εγκαταστήστε το τηλεχειριστήριο (πίνακας διακοπών) σε χώρο στον οποίο πληρούνται οι παρακάτω προϋποθέσεις.

- Για σύνδεση στην εσωτερική μονάδα με πίνακα αυτόματης καθόδου, ένα μέρος όπου οι χρήστες να μπορούν να ελέγξουν τη λειτουργία του πίνακα αυτόματης καθόδου της εσωτερικής μονάδας ενώ χειρίζονται το τηλεχειριστήριο (Ανατρέξτε στο Βιβλίο οδηγιών της εσωτερικής μονάδας για πληροφορίες σχετικά με τον τρόπο λειτουργίας του πίνακα αυτόματης καθόδου.)
- Μια επίπεδη επιφάνεια
- Ένα μέρος όπου το τηλεχειριστήριο να μπορεί να μετρά την εσωτερική θερμοκρασία με ακρίβεια. Οι αισθητήρες για την παρακολούθηση της εσωτερικής θερμοκρασίας βρίσκονται στην εσωτερική μονάδα και το τηλεχειριστήριο. Όταν η θερμοκρασία του χώρου παρακολουθείται με τον αισθητήρα του τηλεχειριστηρίου, ο ενσωματωμένος αισθητήρας του τηλεχειριστηρίου παρακολουθεί τη θερμοκρασία του χώρου. Όταν χρησιμοποιείται ο αισθητήρας του τηλεχειριστηρίου, ακολουθήστε τις παρακάτω οδηγίες.
 - Για την παρακολούθηση της ακριβούς εσωτερικής θερμοκρασίας, εγκαταστήστε το τηλεχειριστήριο μακριά από την άμεση ηλιακή ακτινοβολία, τις διάφορες πηγές θερμότητας και την έξοδο αέρα τροφοδοσίας του κλιματιστικού.
 - Εγκαταστήστε το τηλεχειριστήριο σε μια θέση που να επιτρέπει στον αισθητήρα να μετρά την αντιπροσωπευτική θερμοκρασία του χώρου.
 - Εγκαταστήστε το τηλεχειριστήριο σε σημείο όπου δεν περνούν καλώδια γύρω από τον αισθητήρα θερμοκρασίας του τηλεχειριστηρίου. (Εάν περνούν καλώδια, ο αισθητήρας δεν μπορεί να μετρήσει την ακριβή εσωτερική θερμοκρασία.)

Σημαντικό

■ Ενδέχεται να υπάρξουν ασυμφωνίες μεταξύ της θερμοκρασίας που μετρίεται στον τοίχο και της πραγματικής εσωτερικής θερμοκρασίας.

Εάν συντρέχουν οι παρακάτω συνθήκες, συνιστάται η χρήση του αισθητήρα θερμοκρασίας της εσωτερικής μονάδας.

- Ο αέρας τροφοδοσίας δεν φτάνει εύκολα στον τοίχο όπου είναι εγκατεστημένο το τηλεχειριστήριο, λόγω κακής διανομής της ροής αέρα.
- Υπάρχει μεγάλη ασυμφωνία μεταξύ της θερμοκρασίας τοίχου και της πραγματικής εσωτερικής θερμοκρασίας.
- Η πίσω πλευρά του τοίχου είναι απευθείας εκτεθειμένη στον εξωτερικό αέρα.

Σημείωση: Στην περίπτωση ραγδαίων μεταβολών της θερμοκρασίας, ενδέχεται να μην είναι δυνατή η ανίχνευση της θερμοκρασίας με ακρίβεια.

Μην εγκαταστήσετε το τηλεχειριστήριο σε μέρος όπου η διαφορά μεταξύ της θερμοκρασίας της επιφάνειας του τηλεχειριστηρίου και της πραγματικής θερμοκρασίας του χώρου θα είναι μεγάλη. Εάν αυτή η διαφορά θερμοκρασίας είναι πολύ μεγάλη, ενδέχεται να μην είναι δυνατός ο επαρκής έλεγχος της θερμοκρασίας του χώρου.

Για να μειωθεί ο κίνδυνος δυσλειτουργιών, να μην εγκαταστήσετε το χειριστήριο σε ένα σημείο όπου είναι δυνατό να έρθει σε επαφή με νερό ή λάδι, ή σε περιβάλλον που παράγεται υγραποίηση ή είναι διαβρωτικό.

Για την αποφυγή πρόκλησης παραμορφώσεων και δυσλειτουργιών, μην εγκαταστήσετε το τηλεχειριστήριο σε χώρους εκτεθειμένους στην άμεση ηλιακή ακτινοβολία ή σε χώρους όπου η θερμοκρασία περιβάλλοντος μπορεί να υπερβεί τους 40°C (104°F) ή να πέσει κάτω από τους 0°C (32°F).

Για να μειώσετε τον κίνδυνο δυσλειτουργιών και βλάβης του ελεγκτή, αποφύγετε την εγκατάσταση του τηλεχειριστηρίου σε μία αγωγίμη ηλεκτρικά επιφάνεια, όπως μία άβαφη λαμαρίνα.

Ανατρέξτε σε οποιαδήποτε από τα παρακάτω εγχειρίδια για τη ρύθμιση αισθητήρα θερμοκρασίας: Εγχειρίδιο Εγκατάστασης εσωτερικής μονάδας για την CITY MULTI, το παρόν εγχειρίδιο για την Mr. SLIM.

(2) Ελεύθερος χώρος στη θέση εγκατάστασης

Αφήστε έναν κενό χώρο γύρω από το τηλεχειριστήριο όπως φαίνεται στην εικόνα πιο κάτω, ανεξάρτητα από το εάν το τηλεχειριστήριο εγκαθίσταται στον πίνακα διακοπών ή απευθείας στον τοίχο. Η αφαίρεση του τηλεχειριστηρίου δεν θα είναι εύκολη, εάν δεν υπάρχει επαρκής ελεύθερος χώρος. Επίσης, αφήστε χώρο για χειρισμούς μπροστά από το τηλεχειριστήριο.

Εξωτερικές διαστάσεις τηλεχειριστηρίου

Ελάχιστος απαιτούμενος χώρος γύρω από το τηλεχειριστήριο

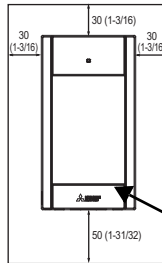

μονάδα: mm (in)

(3) Εργασίες εγκατάστασης

Το τηλεχειριστήριο μπορεί να εγκατασταθεί είτε στον πίνακα διακοπών είτε απευθείας στον τοίχο. Εκτελέστε σωστά την εγκατάσταση, ανάλογα με την εκάστοτε μέθοδο.

① Ανοίξτε με τρυπάνι μια οπή στον τοίχο.

- Εγκατάσταση με χρήση πίνακα διακοπών
 - Ανοίξτε με τρυπάνι μια οπή στον τοίχο και εγκαταστήστε τον πίνακα διακοπών στον τοίχο.
 - Συνδέστε τον πίνακα διακοπών στο μεταλλικό αγωγό καλωδίου.
- Απευθείας εγκατάσταση στον τοίχο
 - Ανοίξτε με τρυπάνι μια οπή στον τοίχο και περάστε το καλώδιο μέσα από αυτήν.

② Σφραγίστε την οπή πρόσβασης του καλωδίου με στόκο.

- Εγκατάσταση με χρήση πίνακα διακοπών
 - Σφραγίστε με στόκο την οπή πρόσβασης του καλωδίου του τηλεχειριστηρίου στο σημείο σύνδεσης του πίνακα διακοπών με το μεταλλικό αγωγό καλωδίου.

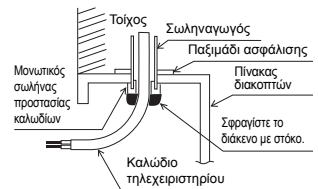

Για τον περιορισμό του κινδύνου εκδήλωσης ηλεκτροπληξίας, δυσλειτουργιών ή φωτιάς, σφραγίστε το διάκενο μεταξύ των καλωδίων και των οπών πρόσβασης στα καλώδια με στόκο.

③ Προετοιμάστε το κάτω πλαίσιο του τηλεχειριστηρίου.

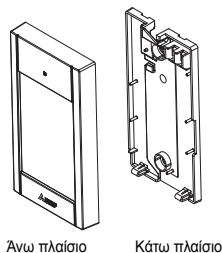

④ Συνδέστε το καλώδιο του τηλεχειριστηρίου στο συγκρότημα ακροδεκτών στο κάτω πλαίσιο.

Αποκολλήστε το περίβλημα καλωδίου τηλεχειριστηρίου όπως υποδεικνύεται πιο κάτω για να συνδεθεί σωστά στην πλακέτα ακροδεκτών. Στερεώστε το καλώδιο τηλεχειριστηρίου έτσι ώστε το αποκολλημένο μέρος του καλωδίου να εφαρμόζει μέσα στο πλαίσιο.

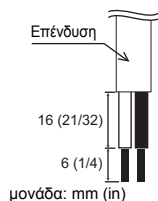

Εισάγετε το επενδυμένο μέρος του καλωδίου μέσα στο πλαίσιο και στη συνέχεια στερεώστε το καλώδιο.

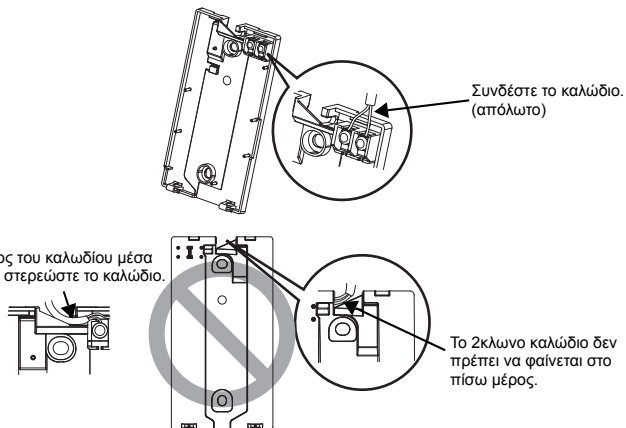

■ Απευθείας εγκατάσταση στον τοίχο

- Σφραγίστε με στόκο την οπή μέσα από την οποία περνιέται το καλώδιο.

Για τον περιορισμό του κινδύνου εκδήλωσης ηλεκτροπληξίας, βραχυκυκλώματος ή δυσλειτουργιών, κρατήστε τα υπολείμματα από κομμάτια καλωδίων και κομμένα τμήματα της επένδυσης των καλωδίων έξω από το συγκρότημα ακροδεκτών.

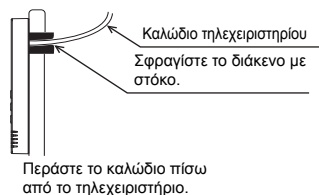

Σημαντικό

Μην χρησιμοποιήσετε ακροδέκτες χωρίς συγκόλληση για τη σύνδεση των καλωδίων στο συγκρότημα ακροδεκτών. Οι ακροδέκτες χωρίς συγκόλληση μπορεί να έρθουν σε επαφή με την πλακέτα κυκλωμάτων και να προκαλέσουν δυσλειτουργίες ή βλάβες στο κάλυμμα του τηλεχειριστηρίου.

5 Εγκαταστήστε το κάτω πλαίσιο.

Βεβαιωθείτε ότι στερεώνετε δύο σημεία του κάτω πλαισίου.

■ Εγκατάσταση με χρήση πίνακα διακοπών

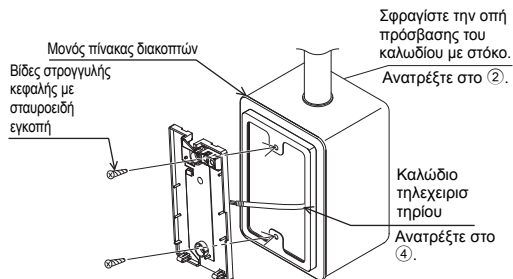

■ Απευθείας εγκατάσταση στον τοίχο

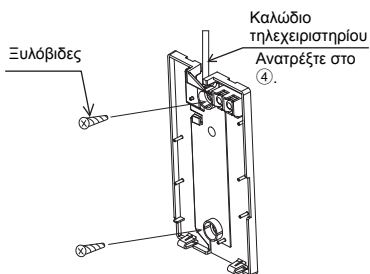

Σημαντικό

Για να αποτραπεί η παραμόρφωση και καταστροφή του κάτω πλαισίου, μη σφίγγετε υπερβολικά τις βίδες.

Για να αποτραπεί η καταστροφή του κάτω πλαισίου, μην πραγματοποιείτε οπές πάνω στο ίδιο.

6 Ανοίξτε την οπή πρόσβασης του καλωδίου.

■ Απευθείας εγκατάσταση στον τοίχο (στην περίπτωση της όδευσης του καλωδίου κατά μήκος του τοίχου)

- Κόψτε το τμήμα του καλύμματος με το λεπτό τοίχωμα (η σκιαγραφημένη περιοχή στη δεξιά εικόνα) με μια τσιμπίδα κοπής.
- Περάστε το καλώδιο από την εγκοπή πίσω από το κάτω πλαίσιο μέσα από αυτή την οπή πρόσβασης.

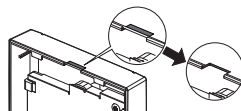

Ειδοποίηση

Προς αποφυγή ζημιάς στο κύκλωμα, αφαιρέστε το μπροστινό κάλυμμα από το επάνω πλαίσιο πριν ανοίξετε οπή για το πέρασμα του καλωδίου.

Σημειώνεται ότι αγγίζοντας κατά λάθος την πλακέτα κυκλώματος ενδέχεται να καταστραφεί η ίδια όταν αποκόβεται μια οπή πρόσβασης καλωδίου.

7 Συνδέστε τον σύνδεσμο στο άνω πλαίσιο.

Συνδέστε τον σύνδεσμο του κάτω πλαισίου στην υποδοχή του άνω πλαισίου.

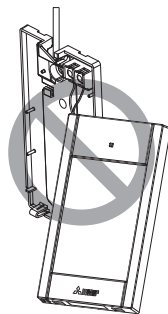
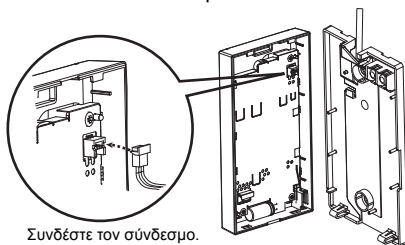

Σημαντικό

Για την αποφυγή δυσλειτουργιών, μην αφαιρέσετε το προστατευτικό φύλλο ή την πλακέτα κυκλώματος από το άνω πλαίσιο.

Για την αποτροπή κοψίματος και δυσλειτουργιών των καλωδίων, μην αναρτήσετε το άνω πλαίσιο του τηλεχειριστήριου κρεμάμενο από τα καλώδια, όπως υποδεικνύεται στην ανωτέρω εικόνα.

8 Εισάγετε τα καλώδια μέσα στον σφιγκτήρα.

Σημαντικό

Κρατήστε τα καλώδια ακίνητα στη θέση τους με τον σφιγκτήρα ώστε να αποτραπεί το ενδεχόμενο να ασκούνται υπερβολικές δυνάμεις στην πλακέτα ακροδεκτών και επακόλουθο κόψιμο καλωδίων.

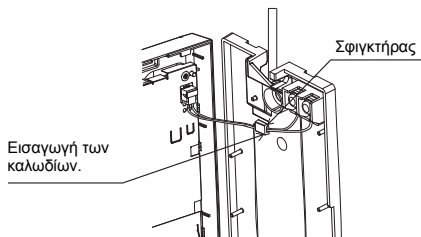

9 Εγκαταστήστε το άνω πλαίσιο στο κάτω πλαίσιο.

Δύο γλωττίδες στερέωσης παρέχονται στο πάνω μέρος του άνω πλαισίου.

Αγκιστρώστε αυτές τις δύο γλωττίδες στο κάτω πλαίσιο και ασφαλίστε το άνω πλαίσιο στη θέση του. Ελέγξτε ότι το πλαίσιο είναι εγκατεστημένο με ασφάλεια και δεν ανασηκώνεται.

Σημαντικό

Κατά την τοποθέτηση του άνω πλαισίου στο κάτω πλαίσιο, πιέστε τα μέχρι να ασφαλίσουν σωστά στη θέση τους. Εάν δεν ασφαλίσουν καλά, υπάρχει κίνδυνος να πέσουν και να προκαλέσουν τραυματισμό, βλάβη του τηλεχειριστηρίου ή δυσλειτουργίες.

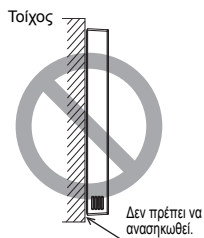
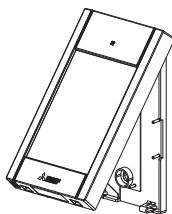

■ Απευθείας εγκατάσταση στον τοίχο

(στην περίπτωση της όδευσης του καλωδίου κατά μήκος του τοίχου)

- Περάστε το καλώδιο μέσα από την οπή πρόσβασης στο πάνω μέρος του τηλεχειριστηρίου.
- Σφραγίστε με στόκο το κομμένο τμήμα του καλύμματος.
- Χρησιμοποιήστε κάλυμμα καλωδίου.

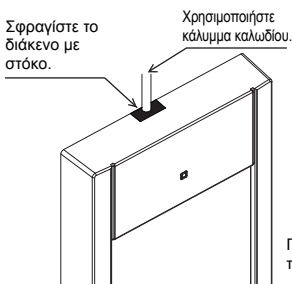

Περάστε το καλώδιο από το πάνω μέρος του τηλεχειριστηρίου.

- **Απεγκατάσταση του άνω πλαισίου**

- ① Απεγκατάσταση του άνω πλαισίου

Εισαγάγετε ένα κατσαβίδι με επίπεδη μύτη πλάτους 3-5 mm (1/8-7/32 ίντσες) μέσα στα μάνδαλα στο κάτω μέρος του τηλεχειριστηρίου και ανασηκώστε τα μάνδαλα. Στη συνέχεια, ανασηκώστε το άνω πλαίσιο.

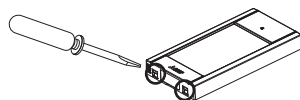

■ Κατά την αποστολή από το εργοστάσιο, στη διασύνδεση χειρισμού του μπροστινού καλύμματος είναι τοποθετημένο ένα προστατευτικό φύλλο. Αποκολλήστε το προστατευτικό φύλλο από τη διασύνδεση χειρισμού, πριν από τη χρήση.

Σημαντικό

Για την αποτροπή πρόκλησης βλάβης στο πλαίσιο του τηλεχειριστηρίου, μην επιχειρήσετε να στρέψετε με τη βία το κατσαβίδι όταν έχετε εισαγάγει τη μύτη του στη σχισμή του πλαισίου.

Για την αποτροπή πρόκλησης βλάβης στο πλαίσιο του τηλεχειριστηρίου, χρησιμοποιήστε ένα κατσαβίδι για βίδες επίπεδης κεφαλής με μύτη πλάτους 3-5 mm (1/8-7/32 ίντσες).

Να μην εισαγάγετε υπερβολικά το κατσαβίδι με επίπεδη μύτη. Κάνοντας κάτι τέτοιο θα καταστραφεί η πλακέτα ακροδεκτών.

7 Λειτουργίες πλήκτρων τηλεχειριστήριου

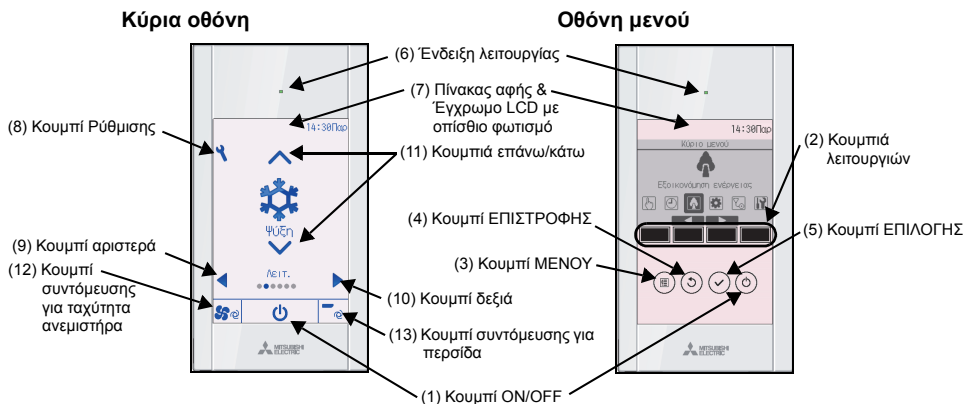

(1) Κουμπι ON/OFF

Χρησιμοποιήστε για να ON/OFF την εσωτερική μονάδα.

(2) Κουμπιά λειτουργιών

Χρησιμοποιήστε για να επιλέξετε τον κατάσταση λειτουργίας ή για να ρυθμίσετε τη θερμοκρασία και την ταχύτητα ανεμιστήρα στην Κύρια οθόνη. Χρησιμοποιήστε για να επιλέξετε στοιχεία σε άλλες οθόνες.

(3) Κουμπι ΜΕΝΟΥ

Χρησιμοποιήστε για να εμφανίσετε το Κύριο μενού.

(4) Κουμπι ΕΠΙΣΤΡΟΦΗΣ

Χρησιμοποιήστε για να επιστρέψετε στην προηγούμενη οθόνη.

(5) Κουμπι ΕΠΙΛΟΓΗΣ

Χρησιμοποιήστε για να μεταβείτε στην οθόνη ρυθμίσεων ή για να αποθηκεύσετε τις ρυθμίσεις.

(6) Ένδειξη λειτουργίας

Παραμένει αναμμένη κατά τη διάρκεια της κανονικής λειτουργίας. Αναβοσβήνει κατά την εκκίνηση και όταν παρουσιαστεί ένα σφάλμα.

(7) Πίνακας αφής & Έγχρωμο LCD με οπίσθιο φωτισμό

Ψηφιακή οθόνη. Όταν ο οπίσθιος φωτισμός είναι σβηστός, η πίεση οποιασδήποτε περιοχής ανάβει τον οπίσθιο φωτισμό, ο οποίος και παραμένει αναμμένος για συγκεκριμένο χρονικό διάστημα που εξαρτάται από την οθόνη. Η πίεση οποιοδήποτε κουμπιού παραινεί το άναμμα του οπίσθιου φωτισμού.

(8) Κουμπι Ρύθμισης

Χρησιμοποιήστε για να εμφανίσετε το Κύριο μενού. Όταν η λειτουργία μενού είναι κλειδωμένη, απαιτείται ένας Κωδικός διαχειριστή.

(9) Κουμπι αριστερά

Χρησιμοποιείται για να αλλάζει τα στοιχεία ρύθμισης με την ακόλουθη σειρά: γρίλια, εξαερισμός, περσίδα, ταχύτητα ανεμιστήρα, κατάσταση λειτουργίας και προκαθορισμός θερμοκρασίας.

(10) Κουμπι δεξιά

Χρησιμοποιείται για να αλλάζει τα στοιχεία ρύθμισης με την ακόλουθη σειρά: προκαθορισμός θερμοκρασίας, κατάσταση λειτουργίας, ταχύτητα ανεμιστήρα, περσίδα, εξαερισμός και γρίλια.

(11) Κουμπιά επάνω/κάτω

Χρησιμοποιούνται για να αλλάξουν τα περιεχόμενα της επιλεγμένης ρύθμισης στο (9) και (10) ανωτέρω.

(12) Κουμπι συντόμευσης για ταχύτητα ανεμιστήρα

Χρησιμοποιείται για άμεση πρόσβαση της οθόνης ρυθμίσεων ταχύτητας ανεμιστήρα.

(13) Κουμπι συντόμευσης για περσίδα

Χρησιμοποιείται για άμεση πρόσβαση της οθόνης ρυθμίσεων της περσίδα.

Η πίεση του κουμπιού Ρύθμισης εμφανίζει το Κύριο μενού όπως υποδεικνύεται παρακάτω.

- Μενού λειτουργίας *1
- Μενού χρονοδιακόπτη *1
- Μενού εξοικονόμησης ενέργειας *1
- Μενού αρχικών ρυθμίσεων *2*3
- Μενού συντήρησης *1
- Μενού σέρβις *2*3

*1 Ανατρέξτε στο Βιβλίο Οδηγιών στο CD-ROM για λεπτομέρειες.

*2 Επεξηγείται στο παρόν εγχειρίδιο.

*3 Εάν δεν πιεστούν κουμπιά για 10 λεπτά στις αρχικές οθόνες ρυθμίσεων ή για 2 ώρες στις οθόνες συντήρησης (10 λεπτά σε κάποιες οθόνες), η οθόνη θα επιστρέψει αυτόματα στην Κύρια οθόνη. Οποιοι ρυθμίσεις δεν έχουν αποθηκευτεί θα χαθούν.

Τα διαθέσιμα στοιχεία στο μενού εξαρτώνται από το μοντέλο της συνδεδεμένης εσωτερικής μονάδας. Για στοιχεία που δεν περιγράφονται στα εγχειρίδια που εσωκλείνονται με το Τηλεχειριστήριο Αφής MA, ανατρέξτε στα εγχειρίδια που συνοδεύουν τις κλιματιστικές μονάδες.

Σημείωση: Όταν ο οπίσθιος φωτισμός είναι σβηστός, η πίεση οποιασδήποτε περιοχής ανάβει τον οπίσθιο φωτισμό και δεν εκτελεί τη λειτουργία της.

Λειτουργίες πλήκτρων στο Κύριο μενού

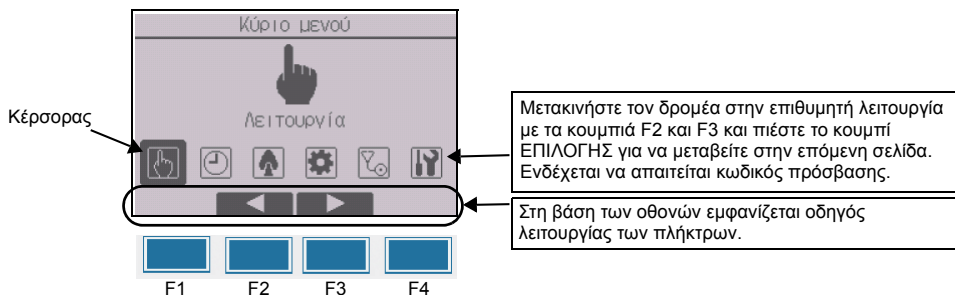

8 Ενεργοποίηση

Βεβαιωθείτε ότι το τηλεχειριστήριο MA είναι σωστά εγκατεστημένο σύμφωνα με τις οδηγίες του Εγχειριδίου Εγκατάστασης και ότι έχει ολοκληρωθεί η εγκατάσταση της εσωτερικής και της εξωτερικής μονάδας πριν από την ενεργοποίηση.

(1) Κατά την ενεργοποίηση εμφανίζεται η ακόλουθη οθόνη.

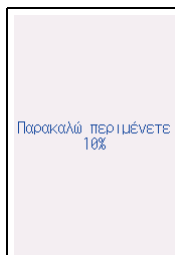

Κανονική εκκίνηση (υποδεικνύεται το ποσοστό ολοκλήρωσης της διαδικασίας)

Σημείωση: Κατά την αρχική ενεργοποίηση, εμφανίζεται η οθόνη επιλογής Γλώσσας. Ανατρέξτε στην ενότητα 10 (4) στο "Μενού ρυθμίσεων οθόνης". Επιλέξτε την επιθυμητή γλώσσα. Το σύστημα δεν θα εκκινήσει χωρίς επιλογή γλώσσας.

(2) Κύρια οθόνη

Μετά από την επιτυχή εκκίνηση, εμφανίζεται η οθόνη Κατάστασης. Ενσωματωμένη η οθόνη Κατάστασης, πιέζοντας οποιαδήποτε περιοχή αλλάζετε την οθόνη με την Κύρια οθόνη. Η Κύρια οθόνη μπορεί να προβάλλεται με δύο διαφορετικούς τρόπους: "Πλήρης" και "Βασική." Ανατρέξτε στην ενότητα 10 "Αρχικές ρυθμίσεις" για το πώς να επιλέξετε τον τρόπο προβολής. (Η εργοστασιακή ρύθμιση είναι "Πλήρης.")

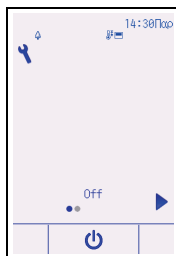

Κύρια οθόνη στην επιλογή Πλήρης (όταν η μονάδα είναι εκτός λειτουργίας)

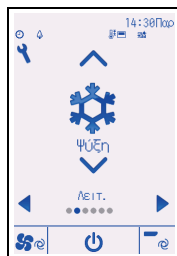

Κύρια οθόνη στην επιλογή Πλήρης (όταν η μονάδα είναι σε λειτουργία)

Σημείωση: Ανατρέξτε στο Βιβλίο Οδηγιών για τα εικονίδια στην οθόνη.

Σημείωση: Απαιτείται κωδικός συντήρησης.

- (1) Διαβάστε την ενότητα σχετικά με την Δοκιμή λειτουργίας στο Εγχειρίδιο Εγκατάστασης της εσωτερικής μονάδας πριν πραγματοποιήσετε μία δοκιμή λειτουργίας.
- (2) Στην Κύρια οθόνη, πιάστε το κουμπί Ρύθμισης και επιλέξτε Σέρβις>Δοκιμή λειτουργίας>Δοκιμή λειτουργίας.
- (3) Πιάστε το κουμπί ON/OFF για να ακυρώσετε την δοκιμή λειτουργίας αν απαιτείται.
- (4) Ανατρέξτε στο Εγχειρίδιο Εγκατάστασης της εσωτερικής μονάδας για αναλυτικές πληροφορίες σχετικά με την δοκιμή λειτουργίας και για το πως να αντιμετωπίσετε τα σφάλματα που ενδέχεται να συμβούν κατά την δοκιμή λειτουργίας.

Σημείωση: Ανατρέξτε στην ενότητα 11 "Μενού σέρβις" για πληροφορίες σχετικά με τον κωδικό πρόσβασης συντήρησης.

10 Αρχικές ρυθμίσεις (Ρυθμίσεις τηλεχειριστηρίου)**Σημείωση: Απαιτείται Κωδικός διαχειριστή.**

Από την Κύρια οθόνη, επιλέξτε Κύριο μενού>Αρχική ρύθμιση και πραγματοποιήστε τις ρυθμίσεις τηλεχειριστηρίου στην οθόνη που εμφανίζεται.

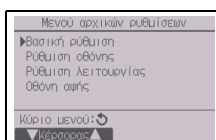

Μενού βασικών ρυθμίσεων

- Ρολόι
- Θερινή ώρα
- Κωδικός διαχειριστή

Μενού ρυθμίσεων λειτουργίας

- Αυτόματη λειτουργία

Μενού οθόνη αφής

(Ανατρέξτε στο Βιβλίο οδηγιών.)

Μενού ρυθμίσεων οθόνης

- Κύρια οθόνη
- Ρύθμιση λεπτομερειών οθόνης τηλεχειριστηρίου
- Φωτεινότητα
- Επιλογή γλώσσας
- Σχέδιο

Σημείωση: Ο αρχικός Κωδικός διαχειριστή είναι "0000."
Ανατρέξτε στην ενότητα (3) "Ρύθμιση Κωδικός διαχειριστή" για τον τρόπο αλλαγής του κωδικού πρόσβασης.

Μενού βασικών ρυθμίσεων

(1) Ρύθμιση ρολογιού

[Λειτουργία κουμπιού]

- ① Μετακινήστε τον κέρσορα με το κουμπί F1 ή F2 στο επιθυμητό στοιχείο.
- ② Ρυθμίστε την ημερομηνία και την ώρα με το κουμπί F3 ή F4 και πιάστε το κουμπί ΕΠΙΛΟΓΗΣ για να αποθηκεύσετε την αλλαγή. Η αλλαγή θα αντικατοπτρίζεται στην ένδειξη ρολογιού της οθόνης Κατάστασης και της Κύριας οθόνης.

Σημείωση: Η ρύθμιση του ρολογιού είναι αναγκαία για την εμφάνιση της ώρας, τον εβδομαδιαίο χρονοδιακόπτη, τη ρύθμιση του χρονοδιακόπτη και το ιστορικό σφαλμάτων. Πραγματοποιήστε ρύθμιση του ρολογιού κατά την αρχική χρήση της μονάδας ή όταν δεν έχει χρησιμοποιηθεί για μεγάλο χρονικό διάστημα.

Σημείωση: Εάν ένα δεδομένο σύστημα δεν έχει ελεγκτές συστήματος, η ώρα του ρολογιού δεν θα διορθωθεί αυτόματα. Σε αυτή την περίπτωση, να διορθώνετε περιοδικά την ώρα του ρολογιού.

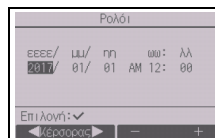

(2) Θερινή ώρα

Η ώρα έναρξης/λήξης για τη θερινή ώρα μπορεί να ρυθμιστεί. Η λειτουργία θερινής ώρας θα ενεργοποιηθεί με βάση τα περιεχόμενα της ρύθμισης.

- Εάν ένα δεδομένο σύστημα έχει έναν ελεγκτή συστήματος, απενεργοποιήστε αυτή τη ρύθμιση για να διατηρήσετε τη σωστή ώρα.
- Στην αρχή και στο τέλος της θερινής ώρας, ο χρονοδιακόπτης μπορεί να τεθεί σε λειτουργία δύο φορές ή και καθόλου.
- Η λειτουργία αυτή δεν θα λειτουργήσει παρά μόνον αν έχει ρυθμιστεί το ρολόι.

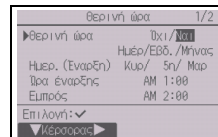

[Λειτουργία κουμπιού]

① Η λειτουργία θερινής ώρας μπορεί να ενεργοποιηθεί/απενεργοποιηθεί ή οι ώρες έναρξης/λήξης μπορεί να ρυθμιστούν με τη χρήση των κουμπιών F1 έως F4.

• Θερινή ώρα

Επιλέξτε "Ναι" για να ενεργοποιήσετε τη θερινή ώρα, ή επιλέξτε "Όχι" για να την απενεργοποιήσετε.

• Ημερ.(Έναρξη)

Ρυθμίστε την ημέρα έναρξης της εβδομάδας, τον αριθμό εβδομάδας και το μήνα για τη θερινή ώρα.

• Ώρα έναρξης

Ρυθμίστε την ώρα έναρξης για τη θερινή ώρα.

• Εμπρός

Ρυθμίστε την ώρα όταν το ρολόι πρέπει να ρυθμιστεί προς τα εμπρός στην παραπάνω ώρα έναρξης.

• Ημερ.(Λήξη) (2η σελίδα)

Ρυθμίστε την ημέρα λήξης της εβδομάδας, τον αριθμό εβδομάδας και το μήνα για τη θερινή ώρα.

• Ώρα λήξης (2η σελίδα)

Ρυθμίστε την ώρα λήξης για τη θερινή ώρα.

• Πίσω (2η σελίδα)

Ρυθμίστε την ώρα όταν το ρολόι πρέπει να ρυθμιστεί προς τα πίσω στην παραπάνω ώρα λήξης.

② Πατήστε το κουμπί ΕΠΙΛΟΓΗΣ για να αποθηκεύσετε τη ρύθμιση.

* Εάν έχει επιλεγεί "5η" για τον αριθμό εβδομάδας και η 5η εβδομάδα δεν υπάρχει στον επιλεγμένο μήνα του έτους, η ρύθμιση θεωρείται ότι είναι "4η."

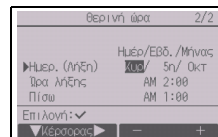

(3) Ρύθμιση Κωδικός διαχειριστή

[Λειτουργία κουμπιού]

① Θα εμφανιστεί ένα παράθυρο για την εισαγωγή νέου κωδικού πρόσβασης.

Εισάγετε ένα νέο κωδικό πρόσβασης και πιέστε το κουμπί ΕΠΙΛΟΓΗΣ.

② Πιέστε το κουμπί F4 (OK) στην οθόνη επιβεβαίωσης αλλαγής κωδικού πρόσβασης για να αποθηκεύσετε την αλλαγή. Πιέστε το κουμπί F3 (Ακύρ.) για να ακυρώσετε την αλλαγή.

Σημείωση: Ο αρχικός Κωδικός διαχειριστή είναι "0000." Αλλάξτε τον προεπιλεγμένο κωδικό πρόσβασης για να αποτρέψετε μη εξουσιοδοτημένη πρόσβαση. Έχετε διαθέσιμο τον κωδικό πρόσβασης για όσους τον χρειάζονται.

Σημείωση: Αν ξεχάσετε τον Κωδικός διαχειριστή, μπορείτε να δώσετε την αρχική τιμή του με τον προεπιλεγμένο κωδικό πρόσβασης "0000" πιέζοντας και κρατώντας πατημένο το κουμπί F1 για δέκα δευτερόλεπτα στην οθόνη ρύθμισης Κωδικός διαχειριστή.

Σημείωση: Ο Κωδικός διαχειριστή απαιτείται για να κάνετε ρυθμίσεις στα ακόλουθα στοιχεία.

- Χρονοδιακόπτης · Εβδομαδιαίος χρονοδιακόπτης
- Εξοικονόμηση ενέργειας · Αθόρυβη λειτουργία εξωτερικής μονάδας
- Περιορισμός · Νυχτερινή λειτουργία · Αρχική ρύθμιση

Ανατρέξτε στο Βιβλίο Οδηγιών που συνοδεύει το τηλεχειριστήριο για αναλυτικές πληροφορίες σχετικά με την πραγματοποίηση ρυθμίσεων για τα στοιχεία αυτά.

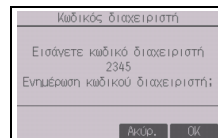
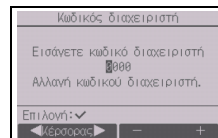

Μενού ρυθμίσεων οθόνης

(1) Ρύθμιση Κύρια οθόνη

[Λειτουργία κουμπιού]

- 1 Μετακινήστε τον δρομέα στο “Πλήρης/Βασική” και χρησιμοποιήστε το κουμπί F3 ή F4 για να επιλέξετε τρόπο προβολής “Πλήρης” ή “Βασική.” (Η εργοστασιακή ρύθμιση είναι “Πλήρης.”)
- 2 Μετακινήστε τον δρομέα στο “Επεξ. εικονιδ.” και χρησιμοποιήστε το κουμπί F3 ή F4 για να επιλέξετε τρόπο προβολής “Ναι” ή “Όχι.” (Η εργοστασιακή ρύθμιση είναι “Ναι.”)

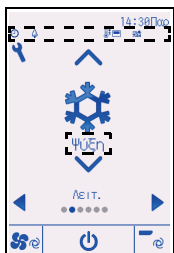
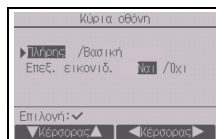

Παράδειγμα: Πλήρης τρόπος (Επεξήγηση εικονιδίου ενεργοποιημένη)

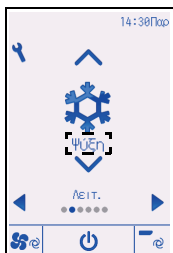

Παράδειγμα: Βασικός τρόπος (Επεξήγηση εικονιδίου ενεργοποιημένη)



Παράδειγμα: Πλήρης τρόπος (Επεξήγηση εικονιδίου απενεργοποιημένη)



Παράδειγμα: Βασικός τρόπος (Επεξήγηση εικονιδίου απενεργοποιημένη)

Σημείωση: Η ρύθμιση αυτή αφορά μόνο την Κύρια οθόνη. Στην επιλογή Βασική, τα εικονίδια που υποδεικνύουν την κατάσταση ελέγχου του χρονοδιακόπτη και τις ρυθμίσεις προγραμματισμού δεν εμφανίζονται στην οθόνη. Όταν έχει επιλεγεί “Όχι”, δεν θα εμφανιστεί η επεξήγηση των περιεχομένων ρυθμίσεων στην Κύρια οθόνη.

(2) Ρύθμιση λεπτομερειών οθόνης τηλεχειριστηρίου

Πραγματοποιήστε τις επιθυμητές ρυθμίσεις των στοιχείων που αφορούν στο τηλεχειριστήριο.

Πιέστε το κουμπί ΕΠΙΛΟΓΗΣ για να αποθηκεύσετε τις αλλαγές.

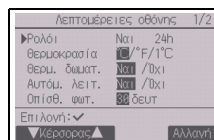

[1] Ένδειξη ρολογιού

[Λειτουργία κουμπιού]

- 1 Επιλέξτε “Ρολόι” από την οθόνη ρύθμισης λεπτομερειών οθόνης και πιέστε το κουμπί F4 (Αλλαγή) για να εμφανίσετε την οθόνη ρύθμισης ένδειξης ρολογιού.
- 2 Χρησιμοποιήστε τα κουμπιά F1 έως F4 για να επιλέξετε “Ναι” (εμφάνιση) ή “Όχι” (απόκρυψη) και τη μορφή του για την οθόνη Κατάστασης και την Κύρια οθόνη.
- 3 Αποθηκεύστε τις ρυθμίσεις με το κουμπί ΕΠΙΛΟΓΗΣ. (Οι εργοστασιακές ρυθμίσεις είναι “Ναι” (εμφάνιση) και μορφή “24h”.)

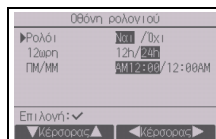

Εμφάνιση ρολογιού: Ναι (Η ώρα εμφανίζεται στην οθόνη Κατάστασης και στην Κύρια οθόνη.)

Όχι (Η ώρα δεν εμφανίζεται στην οθόνη Κατάστασης και στην Κύρια οθόνη.)

Μορφή εμφάνισης: Μορφή 24ωρη

Μορφή 12ωρη

ΠΜ/ΜΜ (Ισχύει όταν η μορφή εμφάνισης είναι 12ωρη): ΠΜ/ΜΜ πριν την ώρα

ΠΜ/ΜΜ μετά την ώρα

Σημείωση: Η μορφή εμφάνισης ώρας αποτυπώνεται επίσης στην εμφάνιση του χρονοδιακόπτη και της ρύθμισης προγραμματισμού. Η ώρα εμφανίζεται όπως δείχνεται ακολούθως.
Μορφή 12ωρη: ΠΜ12:00 ~ ΠΜ1:00 ~ ΜΜ12:00 ~ ΜΜ1:00 ~ ΜΜ11:59
Μορφή 24ωρη: 0:00 ~ 1:00 ~ 12:00 ~ 13:00 ~ 23:59

[2] Ρύθμιση μονάδας θερμοκρασίας

[Λειτουργία κουμπιού]

Μετακινήστε τον δρομέα στο “Θερμοκρασία” από την οθόνη ρύθμισης λεπτομερειών εμφάνισης και επιλέξτε την επιθυμητή μονάδα θερμοκρασίας με το κουμπί F3 ή F4. (Η εργοστασιακή ρύθμιση είναι σε βαθμούς Κελσίου (°C).)

- °C: Η θερμοκρασία εμφανίζεται σε βαθμούς Κελσίου. Η θερμοκρασία εμφανίζεται σε προσαυξήσεις 0,5 ή 1 βαθμού, ανάλογα με το μοντέλο των εσωτερικών μονάδων.
- °F: Η θερμοκρασία εμφανίζεται σε βαθμούς Fahrenheit.
- 1°C: Η θερμοκρασία εμφανίζεται σε προσαυξήσεις του 1 βαθμού Κελσίου.

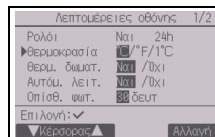

[3] Εμφάνιση θερμοκρασίας χώρου

[Λειτουργία κουμπιού]

Μετακινήστε τον δρομέα στο “Θερμ. δωματ.” στην οθόνη ρύθμισης λεπτομερειών εμφάνισης και επιλέξτε την επιθυμητή ρύθμιση με το κουμπί F3 ή F4.

(Η εργοστασιακή ρύθμιση είναι “Ναι”.)

- Ναι: Η θερμοκρασία χώρου εμφανίζεται στην Κύρια οθόνη.
- Όχι: Η θερμοκρασία χώρου δεν εμφανίζεται στην Κύρια οθόνη.

Σημείωση: Ακόμη και με ρύθμιση “Ναι”, η θερμοκρασία χώρου δεν εμφανίζεται στην Κύρια οθόνη στον “Βασικό” τρόπο.

[4] Ρύθμιση ένδειξης αυτόματης λειτουργίας (μεμονωμένο σημείο αναφοράς)

[Λειτουργία κουμπιού]

Μετακινήστε τον δρομέα στο “Αυτόμ. λείτ.” από την οθόνη ρύθμισης λεπτομερειών ένδειξης και επιλέξτε τον επιθυμητό τρόπο με το κουμπί F3 ή F4. (Η εργοστασιακή ρύθμιση είναι “Ναι”.)

- Ναι: Η ένδειξη “Αυτόματη Ψύξη” ή “Αυτόματη Θέρμανση” εμφανίζεται κατά τη λειτουργία με Αυτόματο τρόπο (μεμονωμένο σημείο αναφοράς).
- Όχι: Εμφανίζεται μόνο “Αυτόματη” κατά τη λειτουργία με Αυτόματο τρόπο (μεμονωμένο σημείο αναφοράς).

[5] Οπίσθιος φωτισμός

Το άναμμα του οπίσθιου φωτισμού μπορεί να ρυθμιστεί.

[Λειτουργία κουμπιού]

Μετακινήστε τον δρομέα στο “Οπίσθ. φωτ.” από την οθόνη ρύθμισης λεπτομερειών εμφάνισης και επιλέξτε τον επιθυμητό χρόνο (5/10/20/30/60 δευτερόλεπτα) με το κουμπί F4. (Η εργοστασιακή ρύθμιση είναι “30” δευτερόλεπτα.)

Σημείωση: Αυτή η ρύθμιση ισχύει στην οθόνη Κατάστασης και στην Κύρια οθόνη.

[6] Φωτισμός LED

Ο φωτισμός LED μπορεί να ρυθμιστεί είτε σε “Ναι” (Ενεργοποίηση) είτε σε “Όχι” (Απενεργοποίηση). (Η εργοστασιακή ρύθμιση είναι “Ναι”.)

Όταν έχει επιλεγεί “Όχι”, το LED δεν θα ανάβει κατά την κανονική λειτουργία.

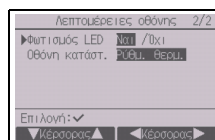

[7] Οθόνη κατάσταση

Κάνει τις ρυθμίσεις της θερμοκρασίας να γίνονται ορατές στην οθόνη Κατάστασης.

[Λειτουργία κουμπιού]

Μετακινήστε τον δρομέα στο “Οθόνη κατάστ.” από την οθόνη ρύθμισης λεπτομερειών ένδειξης και επιλέξτε την επιθυμητή ρύθμιση με το κουμπί F4.

Κάθε πίεση του κουμπιού F4 θα εναλλάσσεται εντός των ακόλουθων επιλογών: Ορισμένη θερμοκρασία, Θερμοκρασία δωματίου και Απόκρυψη.

(3) Φωτεινότητα

[Λειτουργία κουμπιού]

Επιλέξτε την επιθυμητή φωτεινότητα του τηλεχειριστηρίου LCD με τα κουμπιά F1 και F2.

Η ON/OFF του αναμμένου μπορεί να αλλάξει με το κουμπί F4. Όταν επιλέγεται “On”, ο οπίσθιος φωτισμός ή θέσεις τοποθέτησης. Η ρύθμιση αυτή δε μπορεί ακόμη και μετά το πέρασμα του προσδιορισμένου χρόνου.

Σημείωση: Ρυθμίστε τη φωτεινότητα για να βελτιώσετε τη θέαση σε διαφορετικές συνθήκες φωτισμού ή θέσεις τοποθέτησης. Η ρύθμιση αυτή δε μπορεί να βελτιώσει τη θέαση από όλες τις κατευθύνσεις.

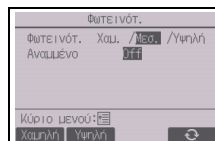

(4) Επιλογή γλώσσας

[Λειτουργία κουμπιού]

Μετακινήστε τον κέρσορα στην επιθυμητή γλώσσα με τα κουμπιά F1 έως F4.

Πατήστε το κουμπί ΕΠΙΛΟΓΗΣ για να αποθηκεύσετε τη ρύθμιση.

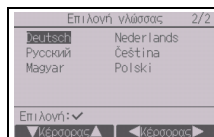

GR

(5) Ρύθμιση σχεδίου

Το σχέδιο οθόνης μπορεί να ρυθμιστεί.

[Λειτουργία κουμπιού]

Επιλέξτε την επιλογή χρώματος με το κουμπί F4.

- Χρώμα: Το χρώμα οθόνης μπορεί να επιλεγεί.
- Άσπρο: Μονόχρωμη οθόνη (λευκή βάση)
- Μαύρο: Μονόχρωμη οθόνη (μαύρη βάση)

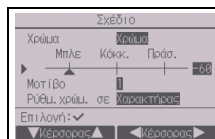

Όταν επιλεγθεί “Άσπρο” ή “Μαύρο”, πιάστε το κουμπί ΕΠΙΛΟΓΗΣ. Όταν επιλεγθεί “Χρώμα”, επιλέξτε το ακόλουθο στοιχείο με το κουμπί F1 ή F2 και ρυθμίστε το επιθυμητό χρώμα οθόνης για κάθε στοιχείο.

- Σκίαση χρώματος: Ρυθμίστε τη σκίαση χρώματος με το κουμπί F3 ή F4. (Το εύρος δυνατών ρυθμίσεων είναι -90 έως 89.)
- Μοτίβο: Ρυθμίστε το χρώμα με το κουμπί F4.
- Ορισμός χρώματος σε: Επιλέξτε “Χαρακτήρας” ή “Φόντο” ως στόχο στον οποίο εφαρμόζεται το χρώμα με το κουμπί F4.

* Κατά την αποστολή από το εργοστάσιο, αυτά τα στοιχεία έχουν ρυθμιστεί ως εξής.

	Επιλογή χρώματος	Σκίαση χρώματος	Μοτίβο	Ορισμός χρώματος σε
CT01MAA(R)-S, SB	Χρώμα	-70	1	Χαρακτήρας
CT01MAA(R)-PB	Χρώμα	-90	2	Χαρακτήρας

Μενού ρυθμίσεων λειτουργίας

(1) Ρύθμιση Αυτόματης λειτουργίας

[Λειτουργία κουμπιού]

Ανεξάρτητα από το αν χρησιμοποιείται την Αυτόματη (μεμονωμένο σημείο αναφοράς) ή Αυτόματη (διπλά σημεία αναφοράς) λειτουργία, η επιλογή μπορεί να γίνει με το κουμπί F3 ή F4. Η ρύθμιση αυτή είναι έγκυρη μόνο εφόσον είναι συνδεδεμένες εσωτερικές μονάδες που διαθέτουν την επιλογή λειτουργίας Αυτόματη.

(Η εργοστασιακή ρύθμιση είναι "Ναι".)

Πιέστε το κουμπί ΕΠΙΛΟΓΗΣ για να αποθηκεύσετε τις αλλαγές.

- Ναι: Η Αυτόματη λειτουργία μπορεί να επιλεγθεί στη ρύθμιση κατάστασης λειτουργίας.
- Όχι: Η Αυτόματη λειτουργία δεν είναι δυνατό να επιλεγθεί στη ρύθμιση κατάστασης λειτουργίας.

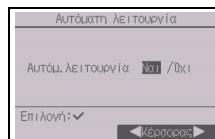

11 Μενού σέρβις

Σημείωση: Απαιτείται κωδικός συντήρησης

Στην Κύρια οθόνη, πιέστε το κουμπί Ρυθμίσεις και επιλέξτε "Σέρβις" για να πραγματοποιήσετε τις ρυθμίσεις συντήρησης.

Όταν επιλεγθεί το μενού Σέρβις, θα εμφανιστεί ένα παράθυρο αιτήματος κωδικού πρόσβασης.

Για να εισάγετε τον ισχύοντα κωδικό συντήρησης (4 αριθμητικά ψηφία), μετακινήστε τον κέρσορα στο ψηφίο που θέλετε να αλλάξετε με το κουμπί F1 ή F2 και ορίστε κάθε αριθμό (0 έως 9) με το κουμπί F3 ή F4. Στη συνέχεια, πιέστε το κουμπί ΕΠΙΛΟΓΗΣ.

Σημείωση: Ο αρχικός κωδικός συντήρησης είναι "9999." Αλλάξτε τον προεπιλεγμένο κωδικό πρόσβασης για να αποτρέψετε μη εξουσιοδοτημένη πρόσβαση. Έχετε διαθέσιμο τον κωδικό πρόσβασης για όσους τον χρειάζονται.

Σημείωση: Αν ξεχάσετε τον κωδικό συντήρησης, μπορείτε να δώσετε την αρχική τιμή του με τον προεπιλεγμένο κωδικό πρόσβασης "9999" πιέζοντας και κρατώντας πατημένο το κουμπί F1 για δέκα δευτερόλεπτα στην οθόνη ρύθμισης κωδικού συντήρησης.

Σημείωση: Οι κλιματιστικές μονάδες μπορεί να πρέπει να είναι σταματημένες για την πραγματοποίηση συγκεκριμένων ρυθμίσεων. Μπορεί να υπάρχουν ρυθμίσεις που να μην είναι δυνατόν να πραγματοποιηθούν όταν το σύστημα ελέγχεται κεντρικά.

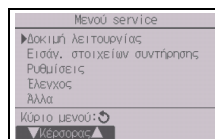
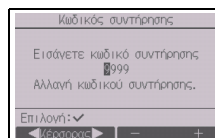

(1) Δοκιμή λειτουργίας (CITY MULTI και Mr. SLIM)

Επιλέξτε “Δοκιμή λειτουργίας” από το μενού Σέρβις για να εμφανίσετε το μενού δοκιμή λειτουργίας.

- Δοκιμή λειτουργίας: Επιλέξτε το στοιχείο αυτό για να πραγματοποιήσετε δοκιμή λειτουργίας.
- Δοκιμ. λειτ. αντλ. αποστρ.:
Επιλέξτε το στοιχείο αυτό για να πραγματοποιήσετε δοκιμή λειτουργίας στην αντλία αποστράγγισης στην εσωτερική μονάδα.

Εφαρμόσιμο μόνο στον τύπο εσωτερικών μονάδων που υποστηρίζουν την δοκιμή λειτουργίας.

Σημείωση: Ανατρέξτε στο Εγχειρίδιο Εγκατάστασης της εσωτερικής μονάδας για αναλυτικές πληροφορίες σχετικά με την δοκιμή λειτουργίας.

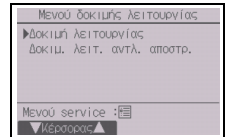

(2) Εισαγόμενα στοιχεία συντήρησης (CITY MULTI και Mr. SLIM)

Επιλέξτε “Εισάγ. στοιχείων συντήρησης” από το μενού Σέρβις για να εμφανίσετε την οθόνη Στοιχείων συντήρησης. Ανατρέξτε στο Εγχειρίδιο εγκατάστασης της εσωτερικής μονάδας για τον τρόπο πραγματοποίησης των ρυθμίσεων.

Σημείωση: Οι ακόλουθες ρυθμίσεις μπορούν να πραγματοποιηθούν από την οθόνη Στοιχείων συντήρησης.

- Καταχώρηση ονομάτων μοντέλων και αριθμών σειράς
Εισάγετε τα ονόματα μοντέλων και τους αριθμούς σειράς των εξωτερικών και εσωτερικών μονάδων. Οι καταχωρημένες πληροφορίες εμφανίζονται στην οθόνη “Πληροφορίες σφάλματος”. Τα ονόματα μοντέλων μπορούν να έχουν έως 18 χαρακτήρες και οι αριθμοί σειράς μπορούν να έχουν έως 8 χαρακτήρες.
- Καταχώρηση στοιχείων αντιπροσώπου
Εισάγετε τον αριθμό τηλεφώνου του αντιπροσώπου σας. Οι καταχωρημένες πληροφορίες εμφανίζονται στην οθόνη “Πληροφορίες σφάλματος”. Οι αριθμοί τηλεφώνου μπορούν να έχουν έως 13 χαρακτήρες.
- Αρχικοποίηση στοιχείων συντήρησης
Επιλέξτε το επιθυμητό στοιχείο για να αρχικοποιήσετε τις ρυθμίσεις για το όνομα του μοντέλου, τον αριθμό σειράς και τα στοιχεία αντιπροσώπου.

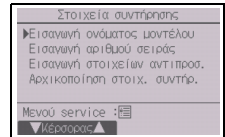

(3) Ρύθμιση λειτουργίας (CITY MULTI)

Πραγματοποιήστε τις επιθυμητές ρυθμίσεις για τις λειτουργίες της εσωτερικής μονάδας μέσω του τηλεχειριστηρίου.

Επιλέξτε “Ρύθμιση λειτουργίας” από το μενού Ρυθμίσεων για να εμφανίσετε την οθόνη Ρύθμισης λειτουργίας.

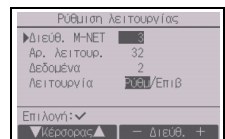

[Λειτουργία κουμπιού]

- 1 Θα εμφανιστεί η οθόνη Ρύθμισης λειτουργίας.
Πιέστε το κουμπί F1 ή F2 για να μετακινήσετε τον δρομέα σε ένα από τα ακόλουθα: διεύθυνση M-NET, αριθμό ρύθμισης λειτουργίας, ή τιμή ρύθμισης. Στη συνέχεια, πιέστε το κουμπί F3 ή F4 για να αλλάξετε τις ρυθμίσεις με αυτές που επιθυμείτε.
- 2 Μόλις ολοκληρωθούν οι ρυθμίσεις, πιέστε το κουμπί ΕΠΙΛΟΓΗΣ.
Θα εμφανιστεί μια οθόνη που υποδεικνύει ότι τα στοιχεία ρυθμίσεων έχουν αποσταλεί.
Για να ελέγξετε τις τρέχουσες ρυθμίσεις μίας δεδομένης μονάδας, καταχωρήστε τη ρύθμιση της διεύθυνσής του M-NET και τον αριθμό ρύθμισης λειτουργίας, επιλέξτε Επιβ για τη λειτουργία και πατήστε το κουμπί ΕΠΙΛΟΓΗΣ.
Θα εμφανιστεί μια οθόνη που υποδεικνύει ότι έγινε αναζήτηση για τις ρυθμίσεις. Όταν η αναζήτηση ολοκληρωθεί, θα εμφανιστούν οι τρέχουσες ρυθμίσεις.
- 3 Όταν αποσταλούν τα στοιχεία ρυθμίσεων, θα εμφανιστεί μια οθόνη που υποδεικνύει την ολοκλήρωση.
Για να γίνουν πρόσθετες ρυθμίσεις, πιέστε το κουμπί ΕΠΙΣΤΡΟΦΗΣ για να επιστρέψετε στην οθόνη που υποδεικνύεται στο Βήμα 2) ανωτέρω.
Ορίστε τους αριθμούς λειτουργίας για άλλες εσωτερικές μονάδες ακολουθώντας τα ίδια βήματα.

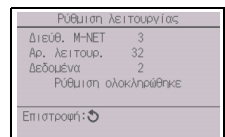
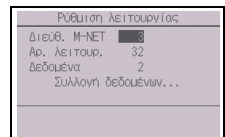

Σημείωση:

- Ανατρέξτε στο **Εγχειρίδιο Εγκατάστασης εσωτερικής μονάδας για πληροφορίες σχετικά με τις εργοστασιακές ρυθμίσεις των εσωτερικών μονάδων, αριθμούς ρύθμισης λειτουργίας και τιμές ρύθμισης.**
- Καταγράψτε τις ρυθμίσεις για όλες τις λειτουργίες εάν μετά την ολοκλήρωση της εργασίας εγκατάστασης έχουν αλλάξει κάποιες από τις αρχικές ρυθμίσεις.

(4) Ρύθμιση λειτουργίας (Mr. SLIM)

Πραγματοποιήστε τις επιθυμητές ρυθμίσεις για τις λειτουργίες της εσωτερικής μονάδας μέσω του τηλεχειριστηρίου.

Επιλέξτε “Ρύθμιση λειτουργίας” από το μενού Ρυθμίσεων για να εμφανίσετε την οθόνη Ρύθμισης λειτουργίας.

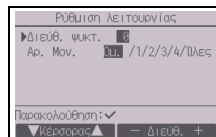

[Λειτουργία κουμπιού]

- 1 Ορίστε τις διευθύνσεις ψυκτικού και τους αριθμούς μονάδας της εσωτερικής μονάδας με τα κουμπιά F1 έως F4 και στη συνέχεια πιάστε το κουμπί **ΕΠΙΛΟΓΗΣ** για να επιβεβαιώσετε τη ρύθμιση.
- 2 Όταν η καταχώρηση των δεδομένων από τις εσωτερικές μονάδες έχει ολοκληρωθεί, οι ισχύουσες ρυθμίσεις εμφανίζονται τονισμένες. Τα στοιχεία που δεν είναι τονισμένα υποδεικνύουν ότι δεν έχουν πραγματοποιηθεί σε αυτά ρυθμίσεις λειτουργίας. Η εμφάνιση της οθόνης διαφέρει ανάλογα με τη ρύθμιση “Αρ. Μον.”.
- 3 Χρησιμοποιήστε το κουμπί F1 ή F2 για να μετακινήσετε τον κέρσορα και να επιλέξετε τον αριθμό λειτουργίας και αλλάξετε τον αριθμό ρύθμισης με το κουμπί F3 ή F4.

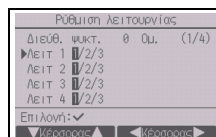

Κοινά στοιχεία

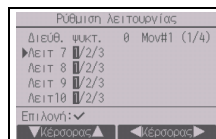

Επί μέρους στοιχεία
(Αρ. Μον. 1 έως 4)

- 4 Όταν ολοκληρωθούν οι ρυθμίσεις πιάστε το κουμπί **ΕΠΙΛΟΓΗΣ** για να αποσταλούν τα δεδομένα ρύθμισης από το τηλεχειριστήριο στις εσωτερικές μονάδες.
- 5 Όταν η μετάδοση ολοκληρωθεί με επιτυχία, θα εμφανιστεί ξανά η οθόνη Ρύθμιση λειτουργίας.

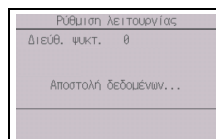

Σημείωση:

- Κάντε τις ρυθμίσεις λειτουργίας που φαίνονται στον Πίνακα 1 στις μονάδες Mr. SLIM, όπως απαιτείται.
- Ανατρέξτε στο Βιβλίο Οδηγιών, όταν είναι απαραίτητο να ορίσετε τις ρυθμίσεις για τις μονάδες CITY MULTI.
- Στον Πίνακα 1 συνοψίζονται οι επιλογές ρύθμισης για κάθε αριθμό τρόπου. Ανατρέξτε στο **Εγχειρίδιο Λειτουργίας της εσωτερικής μονάδας για αναλυτικές πληροφορίες σχετικά με τις αρχικές ρυθμίσεις, τους αριθμούς τρόπου και τους αριθμούς ρύθμισης για τις εσωτερικές μονάδες.**
- Καταγράψτε τις ρυθμίσεις για όλες τις λειτουργίες εάν μετά την ολοκλήρωση της εργασίας εγκατάστασης έχουν αλλάξει κάποιες από τις αρχικές ρυθμίσεις.

Πίνακας 1. Επιλογές Ρύθμισης λειτουργίας

Αρ. Λειτουργίας	Λειτουργία	Ρυθμίσεις	Αρ. Ρύθμισης	Αριθμοί Μονάδας
01	Αυτόματη ανάκτηση μετά από διακοπή ισχύος	Απενεργοποίηση	1	Στον αριθμό Μονάδας ορίστε "0μ.". Οι ρυθμίσεις αυτές εφαρμόζονται σε όλες τις συνδεδεμένες εσωτερικές μονάδες.
		Ενεργοποίηση (Απαιτούνται τέσσερα λεπτά αναμονής μετά την επαναφορά της τροφοδοσίας.)	2	
02	Επιλογή θερμίστορ (ανίχνευση εσωτερικής θερμοκρασίας)	Μέση τιμή θερμοκρασίας των εσωτερικών μονάδων που είναι σε λειτουργία	1	
		Το θερμίστορ της εσωτερικής μονάδας στην οποία είναι συνδεδεμένο το τηλεχειριστήριο (σταθερό)	2	
		Ενσωματωμένος αισθητήρας στο τηλεχειριστήριο	3	
03	Σύνδεση LOSSNAY	Όχι συνδεδεμένο	1	
		Συνδεδεμένο (χωρίς εισαγωγή νωπού αέρα από τις εσωτερικές μονάδες)	2	
04	Τάση τροφοδοσίας	Συνδεδεμένο (με εισαγωγή νωπού αέρα από τις εσωτερικές μονάδες)	3	
		240 V	1	
05	Αυτόματη λειτουργία	220 V, 230 V	2	
		Ενεργοποίηση (Η μονάδα επιλέγει αυτόματα την πιο αποτελεσματική ενεργειακά λειτουργία.)	1	
07	Σήμα φίλτρου	Απενεργοποίηση	2	
		100 ώρες	1	
08	Ταχύτητα ανεμιστήρα	2500 ώρες	2	
		Δεν εμφανίζεται	3	
		Αθόρυβη λειτουργία (ή κανονική)	1	
09	Έξοδος	Κανονική (ή Υψηλής οροφής 1)	2	
		Υψηλής οροφής (ή Υψηλής οροφής 2)	3	
		4 κατευθύνσεων	1	
10	Προαιρετικά μέρη (Φίλτρο υψηλής απόδοσης)	3 κατευθύνσεων	2	
		2 κατευθύνσεων	3	
		Όχι	1	
11	Περσίδα	Ναι	2	
		Χωρίς περσίδες (ή ενεργοποίηση ρύθμισης περσίδων Αρ.3.)	1	
		Εξοπλισμένο με περσίδες (Είναι ενεργοποιημένη η ρύθμιση περσίδων Αρ.1.)	2	
		Εξοπλισμένο με περσίδες (Είναι ενεργοποιημένη η ρύθμιση περσίδων Αρ.2.)	3	

(5) Ρύθμιση LOSSNAY (μόνο για το CITY MULTI)

Η ρύθμιση αυτή απαιτείται μόνο όταν η λειτουργία των μονάδων CITY MULTI είναι ενδοασφαλισμένη με μονάδες LOSSNAY. Η ρύθμιση αυτή δεν είναι διαθέσιμη για τις μονάδες Mr. SLIM. Οι ρυθμίσεις ενδοασφάλισης μπορούν να πραγματοποιηθούν μόνο για την εσωτερική μονάδα στην οποία είναι συνδεδεμένο το τηλεχειριστήριο. (Μπορούν επίσης να επιβεβαιωθούν ή να διαγραφούν.)

Σημείωση:

- Χρησιμοποιήστε το κεντρικό χειριστήριο για να κάνετε τις ρυθμίσεις εάν είναι συνδεδεμένο.
- Για να ενδοασφαλίσετε τη λειτουργία των εσωτερικών μονάδων με τις μονάδες LOSSNAY, πρέπει να ενδοασφαλίσετε τις διευθύνσεις ΟΛΩΝ των εσωτερικών μονάδων στην ομάδα με τη διεύθυνση της μονάδας LOSSNAY.

[Λειτουργία κουμπιού]

- ① Όταν επιλεγθεί το στοιχείο "Lossnay" στο μενού Ρυθμίσεων, το τηλεχειριστήριο θα αρχίσει αυτόματα να αναζητά για τις καταχωρημένες διευθύνσεις LOSSNAY των συνδεδεμένων εσωτερικών μονάδων.

Lossnay
Διεύθυνση Εσωτ. Μονάδας
Διεύθυνση Lossnay
Σύλλογή δεδομένων...

- ② Όταν η αναζήτηση ολοκληρωθεί, εμφανίζονται η μικρότερη διεύθυνση των συνδεδεμένων στο τηλεχειριστήριο εσωτερικών μονάδων και η διεύθυνση της ενδοασφαλισμένης μονάδας LOSSNAY. Εάν δεν υπάρχει ενδοασφαλισμένη μονάδα LOSSNAY με τις εσωτερικές μονάδες θα εμφανιστεί η ένδειξη “-”.
- Εάν δεν χρειάζεται να πραγματοποιηθούν ρυθμίσεις, πιάστε το κουμπί ΕΠΙΣΤΡΟΦΗΣ για να επιστρέψετε στο μενού Ρυθμίσεων.

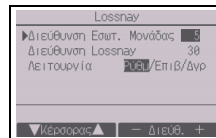

Για να πραγματοποιήσετε ρύθμιση ενδοασφάλισης LOSSNAY

- ③ Εισάγετε τις διευθύνσεις της εσωτερικής μονάδας και της μονάδας LOSSNAY που θα ενδοασφαλιστούν με τα κουμπιά F1 έως F4, επιλέξτε “Ρύθμ” στο “Λειτουργία” και πιάστε το κουμπί ΕΠΙΛΟΓΗΣ για να αποθηκεύσετε τις ρυθμίσεις. Στην οθόνη εμφανίζεται η ένδειξη “Αποστολή δεδομένων...”. Εάν η ρύθμιση ολοκληρωθεί με επιτυχία, θα εμφανιστεί η ένδειξη “Ρύθμιση ολοκληρώθηκε”.

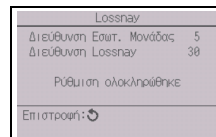
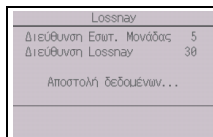

Για να αναζητήσετε τη διεύθυνση LOSSNAY

- ④ Εισάγετε τη διεύθυνση της εσωτερικής μονάδας στην οποία είναι συνδεδεμένο το τηλεχειριστήριο, επιλέξτε “Επιβ” στο “Λειτουργία” και πιάστε το κουμπί ΕΠΙΛΟΓΗΣ. Στην οθόνη εμφανίζεται η ένδειξη “Συλλογή δεδομένων...”. Εάν το σήμα ληφθεί σωστά θα εμφανιστούν η διεύθυνση της εσωτερικής μονάδας και η διεύθυνση LOSSNAY. Όταν δε βρεθεί καμία μονάδα LOSSNAY θα εμφανιστεί η ένδειξη “-”. Εάν δε βρεθούν εσωτερικές μονάδες που να αντιστοιχούν στις καταχωρημένες διευθύνσεις θα εμφανιστεί η ένδειξη “Η μονάδα δεν υπάρχει”.

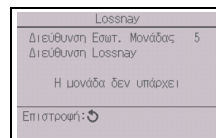
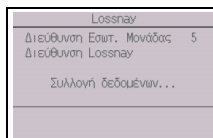

Για να διαγράψετε τη ρύθμιση ενδοασφάλισης

- ⑤ Για να διαγράψετε τη ρύθμιση ενδοασφάλισης μεταξύ της μονάδας LOSSNAY και των εσωτερικών μονάδων στις οποίες είναι συνδεδεμένο το τηλεχειριστήριο, εισάγετε τη διεύθυνση της εσωτερικής μονάδας και τη διεύθυνση LOSSNAY με τα κουμπιά F1 έως F4, επιλέξτε “Δγρ” στο “Λειτουργία” και πιάστε το κουμπί ΕΠΙΛΟΓΗΣ. Θα εμφανιστεί η ένδειξη “Διαγραφή...”. Εάν η διαγραφή ολοκληρωθεί με επιτυχία, θα εμφανιστεί ξανά η οθόνη αναζήτησης. Εάν δε βρεθούν εσωτερικές μονάδες που να αντιστοιχούν στις καταχωρημένες διευθύνσεις θα εμφανιστεί η ένδειξη “Η μονάδα δεν υπάρχει”. Εάν η διαγραφή αποτύχει, θα εμφανιστεί στην οθόνη η ένδειξη “Αίτημα απορρίφθηκε”.

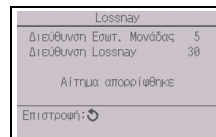
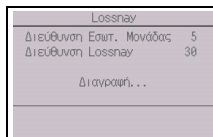

(6) Έλεγχος

Επιλέξτε “Έλεγχος” στο μενού Σέρβις για να εμφανίσετε την οθόνη μενού Ελέγχου.

Ο τύπος του μενού που εμφανίζεται εξαρτάται από τον τύπο των συνδεδεμένων εσωτερικών μονάδων (CITY MULTI ή Mr. SLIM).

(Όταν είναι συνδεδεμένες μονάδες CITY MULTI, στο μενού εμφανίζεται μόνο η ένδειξη “Ιστορικό σφαλμάτων”).

<Mr. SLIM>

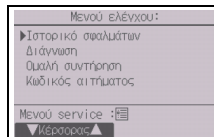

<CITY MULTI>

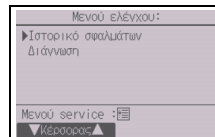

[Λειτουργία κουμπιού]

① Ιστορικό σφαλμάτων

Επιλέξτε “Ιστορικό σφαλμάτων” από το μενού Ελέγχου και πιάστε το κουμπί ΕΠΙΛΟΓΗΣ για να εμφανίσετε το ιστορικό σφαλμάτων με έως 16 εγγραφές. Εμφανίζονται τέσσερις εγγραφές ανά σελίδα και η άνω εγγραφή στην πρώτη σελίδα είναι η πιο πρόσφατη εγγραφή σφάλματος.

[Διαγραφή του ιστορικού σφαλμάτων]

Για να διαγράψετε το ιστορικό σφαλμάτων, πιάστε το κουμπί F4 (Διαγρ.) στην οθόνη που εμφανίζεται το ιστορικό σφαλμάτων. Θα εμφανιστεί μια οθόνη επιβεβαίωσης ρωτώντας σας εάν θέλετε να διαγράψετε το ιστορικό σφαλμάτων.

Πιάστε το κουμπί F4 (OK) για να διαγράψετε το ιστορικό σφαλμάτων.

Στην οθόνη εμφανίζεται η ένδειξη “Ιστορικό σφαλμάτων διαγράφηκε”.

Πιάστε το κουμπί ΕΠΙΣΤΡΟΦΗΣ για να επιστρέψετε στο Μενού ελέγχου.

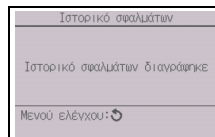
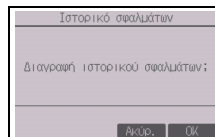
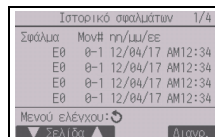

② Άλλες επιλογές στο Μενού ελέγχου (μόνο για το Mr. SLIM)

Οι ακόλουθες επιλογές είναι επίσης διαθέσιμες στο Μενού ελέγχου για τις μονάδες Mr. SLIM.

- Ομαλή συντήρηση
- Κωδικός αιτήματος

Οι επιλογές αυτές είναι διαθέσιμες μόνο στις μονάδες Mr. SLIM. Ανατρέξτε στο Εγχειρίδιο Εγκατάστασης της εσωτερικής μονάδας για λεπτομέρειες.

(7) Λειτουργία διάγνωσης

Το ιστορικό σφαλμάτων κάθε μονάδας μπορεί να ελεγχθεί μέσω του τηλεχειριστηρίου.

[Λειτουργία κουμπιού]

- ① Επιλέξτε “Αυτο-έλεγχος” από το μενού Διάγνωσης και πιάστε το κουμπί ΕΠΙΛΟΓΗΣ για να εμφανιστεί η οθόνη Αυτοελέγχου.
- ② Με το κουμπί F1 ή F2 εισάγετε τη διεύθυνση ψυκτικού (Mr. SLIM) ή τη διεύθυνση M-NET (CITY MULTI) και πιάστε το κουμπί ΕΠΙΛΟΓΗΣ.

<Mr. SLIM>

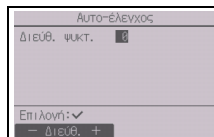

<CITY MULTI>

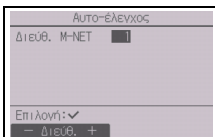

- ③ Εμφανίζονται ο κωδικός σφάλματος, ο αριθμός μονάδας, η ομάδα και η κατάσταση ON/OFF του σήματος αίτησης της εσωτερικής μονάδας στην επαφή (μόνο για το CITY MULTI). Εάν δεν υπάρχει διαθέσιμο ιστορικό σφαλμάτων εμφανίζεται η ένδειξη “-”.

<Mr. SLIM>

ΑΥΤΟ-ΕΛΕΓΧΟΣ	
Διευθ. ψυκτ.	0
Σφάλμα P2	Μον# 1 Ου. IC
Επιστροφή: ↻	
Επιβ.	

<CITY MULTI>

ΑΥΤΟ-ΕΛΕΓΧΟΣ	
Διευθ. M-NET	1
Σφάλμα 0000	1 Ου. IC
Επιστ.	Off
Επιστροφή: ↻	
Επιβ.	

ΑΥΤΟ-ΕΛΕΓΧΟΣ	
Διευθ. M-NET	1
Σφάλμα	Off Ου. --
Επιστροφή: ↻	
Επιβ.	

Όταν δεν υπάρχει ιστορικό σφαλμάτων

[Καθαρισμός του ιστορικού σφαλμάτων]

1 Πιέστε το κουμπί F4 (Επιβ.) στην οθόνη που εμφανίζεται το ιστορικό σφαλμάτων. Θα εμφανιστεί μια οθόνη επιβεβαίωσης ρωτώντας σας εάν θέλετε να διαγράψετε το ιστορικό σφαλμάτων.

ΑΥΤΟ-ΕΛΕΓΧΟΣ	
Διευθ. ψυκτ.	0
Διαγραφή ιστορικού σφαλμάτων:	
Ακύρ. OK	

2 Πιέστε το κουμπί F4 (OK) για να διαγράψετε το ιστορικό σφαλμάτων. Εάν η διαγραφή αποτύχει, θα εμφανιστεί η ένδειξη "Αίτημα απορρίφθηκε" και εάν δε βρεθούν εσωτερικές μονάδες που να αντιστοιχούν στις καταχωρημένες διευθύνσεις θα εμφανιστεί η ένδειξη "Η μονάδα δεν υπάρχει".

ΑΥΤΟ-ΕΛΕΓΧΟΣ	
Διευθ. ψυκτ.	0
Ιστορικό σφαλμάτων διαγράφηκε	
Επιστροφή: ↻	

(8) Αλλαγή του κωδικού συντήρησης

[Λειτουργία κουμπιού]

1 Επιλέξτε "Κωδικός συντήρησης" στο μενού Άλλων και πιέστε το κουμπί ΕΠΙΛΟΓΗΣ για να εμφανιστεί την οθόνη εισαγωγής νέου κωδικού πρόσβασης.

Κωδικός συντήρησης	
Εισάγετε κωδικό συντήρησης	
999	
Αλλαγή κωδικού συντήρησης:	
Επιλογή: ✓	
← Επιστροφή → - +	

2 Μετακινήστε τον κέρσορα στο ψηφίο που θέλετε να αλλάξετε με το κουμπί F1 ή F2 και ορίστε τον επιθυμητό αριθμό (0 έως 9) σε κάθε ψηφίο με το κουμπί F3 ή F4.

3 Πιέστε το κουμπί ΕΠΙΛΟΓΗΣ για να αποθηκεύσετε τον νέο κωδικό πρόσβασης.

Κωδικός συντήρησης	
Εισάγετε κωδικό συντήρησης	
2345	
Ενημέρωση κωδικού συντήρησης:	
Ακύρ. OK	

4 Θα εμφανιστεί μια οθόνη επιβεβαίωσης ρωτώντας σας εάν θέλετε να αλλάξετε τον κωδικό πρόσβασης συντήρησης. Πιέστε το κουμπί F4 (OK) για να αποθηκεύσετε την αλλαγή. Πιέστε το κουμπί F3 (Ακύρ.) για να ακυρώσετε την αλλαγή.

Κωδικός συντήρησης	
Εισάγετε κωδικό συντήρησης	
2345	
Οι αλλαγές αποθηκεύτηκαν	
Μενού service : [εικονίδιο]	

5 Όταν ο κωδικός πρόσβασης αλλάξει θα εμφανιστεί η ένδειξη "Οι αλλαγές αποθηκεύτηκαν".

6 Πιέστε το κουμπί ΜΕΝΟΥ για να επιστρέψετε στο μενού Σέρβις ή πιέστε το κουμπί ΕΠΙΣΤΡΟΦΗΣ για να επιστρέψετε στην οθόνη "Κωδικός συντήρησης".

(9) Πληροφορίες τηλεχειριστηρίου

Μπορούν να ελεγχθούν τα ακόλουθα στοιχεία του χρησιμοποιούμενου τηλεχειριστηρίου.

- Όνομα μοντέλου
- Έκδοση λογισμικού (S/W Ver)
- Αριθμός σειράς

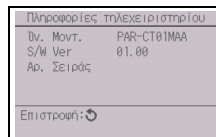

[Λειτουργία κουμπιού]

- ① Επιλέξτε “Άλλα” από το μενού Σέρβις.
- ② Επιλέξτε “Πληροφορίες τηλεχειριστηρίου”.

12 Έλεγχος τηλεχειριστηρίου

Όταν το τηλεχειριστήριο δε λειτουργεί κανονικά, χρησιμοποιήστε τη λειτουργία ελέγχου τηλεχειριστηρίου για να εντοπίσετε το πρόβλημα.

- (1) Ελέγξτε την οθόνη του τηλεχειριστηρίου και δείτε εάν εμφανίζεται τίποτα (συμπεριλαμβανομένων γραμμών). Στην οθόνη του τηλεχειριστηρίου δε θα εμφανίζεται τίποτα εάν το τηλεχειριστήριο δεν τροφοδοτείται με τη σωστή τάση (8,5-12 VDC). Σε αυτήν την περίπτωση, ελέγξτε την καλωδίωση του τηλεχειριστηρίου και τις εσωτερικές μονάδες.

[Λειτουργία κουμπιού]

- ① Επιλέξτε “Έλεγχος τηλεχειριστηρίου” από το μενού Διάγνωσης και πιέστε το κουμπί ΕΠΙΛΟΓΗΣ για να αρχίσετε τον έλεγχο του τηλεχειριστηρίου και να προβάλετε τα αποτελέσματα του ελέγχου. Για να ακυρώσετε τον έλεγχο του τηλεχειριστηρίου και να βγείτε από την οθόνη μενού “Έλεγχος τηλεχειριστηρίου”, πιέστε το κουμπί ΜΕΝΟΥ ή ΕΠΙΣΤΡΟΦΗΣ. Το τηλεχειριστήριο δε θα επανεκκινήσει από μόνο του.

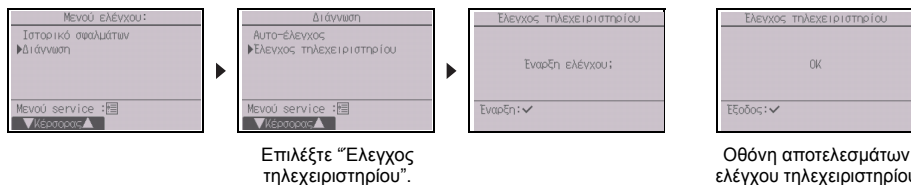

OK: Δε βρέθηκαν προβλήματα με το τηλεχειριστήριο. Ελέγξτε άλλα εξαρτήματα για προβλήματα.

E3, 6832: Υπάρχει θόρυβος στη γραμμή μετάδοσης ή η εσωτερική μονάδα ή ένα άλλο τηλεχειριστήριο έχει πρόβλημα. Ελέγξτε τη γραμμή μετάδοσης και τα άλλα τηλεχειριστήρια.

NG (ALL0, ALL1): Βλάβη κυκλώματος αποστολής-λήψης. Το τηλεχειριστήριο θέλει αντικατάσταση.

ERC: Ο αριθμός των σφαλμάτων δεδομένων είναι η ασυμφωνία μεταξύ του αριθμού bits στη μετάδοση δεδομένων από το τηλεχειριστήριο και ο αριθμός των δεδομένων που πραγματικά μεταδόθηκε επί της γραμμής μετάδοσης. Αν βρεθούν σφάλματα δεδομένων, ελέγξτε τη γραμμή μετάδοσης για εξωτερικό θόρυβο και παρεμβολές.

- ② Εάν πιεστεί το κουμπί ΕΠΙΛΟΓΗΣ μετά την εμφάνιση των αποτελεσμάτων του ελέγχου του τηλεχειριστηρίου, ο έλεγχος του τηλεχειριστηρίου τερματίζεται και το τηλεχειριστήριο επανεκκινεί από μόνο του.

CITY MULTI Kontrol Sistemi
ve Mitsubishi Mr. SLIM Klimalar

MA Dokunmatik Uzaktan Kumanda

PAR-CT01MAA-PB

PAR-CT01MAA-SB

PAR-CT01MAA-S

PAR-CT01MAR-PB

PAR-CT01MAR-SB

Montaj Kılavuzu



Bayi ve yüklenicilere dağıtım içindir

Bu montaj kılavuzunda Mitsubishi Bina Klima Sistemi, doğrudan genişmeli tip CITY MULTI klima içmekan ünitesi ("A" tipi ve üzeri) ve Mitsubishi Mr. SLIM klimalar ile kullanılacak MA Dokunmatik Uzaktan Kumandanın nasıl monte edileceği açıklanmaktadır.

Lütfen montaj işlemine başlamadan önce bu montaj kılavuzunu ve Dokunmatik Uzaktan Kumanda ile birlikte verilen CD-ROM'daki dosyaları okuduğunuzdan emin olun. Talimatlara uyulmaması cihazın hasar görmesine neden olabilir.



Bu kitapçıkta yer almayan bilgiler için, lütfen Dokunmatik Uzaktan Kumanda ile birlikte verilen CD-ROM'daki dosyalara bakın. Dosyalar okunamıyorsa, lütfen bayinize danışın.

Klima ünitelerinin montajı ve kabljının nasıl yapılacağı hakkında bilgi için montaj kılavuzuna bakın. Montaj işleminden sonra bu kılavuzu kullanıcılara teslim edin.

TR

1 Güvenlik Önlemleri

- Montaj işleminden önce aşağıdaki güvenlik önlemlerini baştan sona okuyun.
- Güvenliği sağlamak için bu önlemlere dikkatli bir şekilde riayet edin.

 UYARI	Ölüm tehlikesi veya ciddi yaralanma riski olduğunu gösterir.
 DİKKAT	Ciddi bir yaralanma veya yapısal bir hasar riski olduğunu gösterir.

- Bu kılavuzu okuduktan sonra, gelecekte başvuru amacıyla son kullanıcıya teslim edin.
- Bu kılavuzu gelecekte başvuru amacıyla muhafaza edin ve gerektiğinde müracaat edin. Bu kılavuz, kumandayı onaran veya yer değişikliği yapan kişilere de verilmelidir. Kılavuzun gelecek kullanıcılara iletildiğinden emin olun.

Tüm elektrik işleri yetkili kişilerce gerçekleştirilmelidir.

Genel önlemler

⚠ UYARI

Üniteyi yüksek miktarda yağ, buhar, organik çözücüler veya sülfürik gaz gibi korozif gazların bulunduğu veya asidik/alkali çözeltiler veya sprelerin sık sık kullanıldığı yerlere monte etmeyin. Bu maddeler ünitenin performansını tehlikeye sokabilir veya birime ait bazı parçaların paslanmasına, dolayısıyla elektrik çarpması, arıza, duman veya yangına neden olabilir.

Kısa devre, kaçak akım, elektrik çarpması, arıza, duman veya yangın riskini azaltmak için kumandayı su veya başka sıvılarla yıkamayın.

Elektrik çarpması, arıza, duman veya yangın riskini azaltmak için, anahtarları/düğmeleri ıslak elle çalıştırmayın veya diğer elektrikli parçalara ıslak elle dokunmayın.

Yaralanma veya elektrik çarpması riskini azaltmak için temizlik, bakım veya kumandada yapılacak bir inceleme öncesinde çalışmayı durdurun ve elektrik beslemesini kapatın.

Yaralanma veya elektrik çarpması riskini azaltmak için, kumanda civarına kimyasal maddeleri püskürtmeden önce çalışmayı durdurun ve kumandayı örtün.

Yaralanma riskini azaltmak için üniteyi monte ederken, incelerken veya onarıırken çocukları uzak tutun.

Kumandaya rutubet ve toz girmemesi için gerekli tüm kapakları doğru şekilde monte edin. Toz birikmesi ve su, elektrik çarpması, duman veya yangına neden olabilir.

⚠ DİKKAT

Elektrik çarpması veya arıza riskini azaltmak için, dokunmatik panele, anahtar veya düğmelere sıvri uçlu veya keskin cisimlerle dokunmayın.

Kumandanın hasar görme riskini azaltmak için, kumanda üzerine doğrudan böcek ilacı veya diğer alev ilacı spreyle püskürtmeyin.

Yaralanma ve elektrik çarpması riskini azaltmak için, belirli parçaların keskin kenarları ile temastan kaçının.

Yaralanma riskini azaltmak için kumanda üzerinde çalışırken koruyucu ekipman giyin.

Kumanda biriminin uygun şekilde imhası için bayinize danışın.

Kırık camların yaralanmalara neden olmasını önlemek için, cam parçalara aşırı güç uygulamayın.

Yangın veya patlama riskini azaltmak için, kumanda yakınında kolay tutuşur malzemeleri yerleştirmeyin veya alev alan spreyle kullanmayın.

Montaj sırasında alınacak önlemler

⚠ UYARI

Üniteyi yanıcı gaz kaçağı riski bulunan yerlere monte etmeyin. Ünite civarında yanıcı gaz birikirse bu gaz tutuşabilir ve yangın veya patlamaya neden olabilir.

Kumandanın yaralanmalara neden olmasını önlemek için depremlere karşı uygun güvenlik önlemlerini alın.

Ambalaj malzemelerini doğru şekilde bertaraf edin. Plastik torbalar çocuklar üzerinde boğulma tehlikesi oluşturur.

Yaralanmaları önlemek için, kumandayı ağırlığını kaldırabilecek kadar güçlü düz bir yüzeye monte edin.

⚠ DİKKAT

Kısa devre, kaçak akım, elektrik çarpması, arıza, duman veya yangın riskini azaltmak için kumandayı suya maruz kalan veya yoğunlaşmış bir ortama monte etmeyin.

Kumanda, yetkili kişilerce Montaj Kılavuzunda belirtildiği şekilde monte edilmelidir. Montajın yanlış yapılması elektrik çarpması veya yangına neden olabilir.

Üst kılıfı, alt kılıfa oturuncaya kadar yerleştirin.

Kapağı takarken ve üst gövdeyi alt gövdeye takarken yerlerine oturuncaya kadar itin. Kapaklar yerine tam oturmazsa düşerek kişisel yaralanmalara, kumandanın hasar görmesine veya arızalara neden olabilir.

Kablolama sırasında alınacak önlemler

UYARI

Kumanda hasarı, arıza, duman veya yangın riskini azaltmak için güç kablosunu sinyal klemens grubuna bağlamayın.

Kabloları uygun şekilde sağlamlaştırın ve klemens girişlerinde gerginlik oluşturmayacak şekilde kabloları yeteri kadar gevşek tutun. Düzgün bağlanmayan kablolar kırılabilir, aşırı ısınabilir ve duman veya yangına neden olabilir.

Yaralanma veya elektrik çarpması riskini azaltmak için, elektrik işlerini gerçekleştirmeden önce ana güç beslemesini kapatın.

Tüm elektrik işleri yerel düzenlemelere, standartlara ve Montaj Kılavuzunda verilen talimatlara göre yetkili bir elektrikçi tarafından gerçekleştirilmelidir.

Elektrik çarpması riskini azaltmak için güç beslemesi üzerine bir devre kesici ve kaçak akım kesici monte edin.
Elektrik çarpması, duman veya yangın riskini azaltmak üzere her kumanda için bir kesici monte edin.

Doğru orana sahip kesiciler ve sigortalar kullanın (kesici, yerel anahtar <anahtar + sigorta>, sigortasız kesici).
Belirtilen kapasitenin üzerinde kesme kapasitesine sahip bir kesici elektrik çarpmasına, arızalara, dumana veya yangına neden olabilir.

Kaçak akım, aşırı ısınma, duman veya yangın riskini azaltmak için uygun akım taşıma kapasiteli doğru kesite sahip kablolar kullanın.

Doğru topraklama, lisanslı bir elektrikçi tarafından gerçekleştirilmelidir.
Topraklama kablosunu gaz borusuna, su borusuna, paratonere veya telefon kablosuna bağlamayın.
Doğru yapılmayan topraklama elektrik çarpmasına, dumana, yangına veya elektriksel gürültü paraziti nedeniyle arızalara neden olabilir.

DİKKAT

Elektrik çarpması, kısa devre veya arıza riskini azaltmak için, kablo ve kablo kılıfı parçalarını klemens grubundan uzak tutun.

Kısa devre, kaçak akım, elektrik çarpması veya arıza riskini azaltmak için kabloları kumanda kenarı ile temas ettirmeyecek şekilde tutun.

Yoğuşmayı, su ve böceklerin içeri girip elektrik çarpmasına, arızalara veya yangına sebep olmasını engellemek üzere kablo erişim deliklerini macunla güvenli bir şekilde doldurun. Üniteye su girmesi veya içinde yoğuşma oluşması devre kartına hasar verebilir.

TR

Kumandanın taşınması veya onarılması ile ilgili önlemler

UYARI

Kumanda sadece yetkili bir kişi tarafından onarılmalı veya taşınmalıdır.
Kumandayı demonte etmeyin veya üzerinde değişiklik yapmayın.
Yanlış montaj veya onarım yaralanma, elektrik çarpması veya yangına neden olabilir.

DİKKAT

Elektrik çarpması, kısa devre veya arıza riskini azaltmak için, kablo ve kablo kılıfı parçalarını klemens grubundan uzak tutun.

Ek önlemler

Ünitenin hasar görmemesi için montaj, inceleme veya onarım işlemlerini uygun araçlarla yapın.

Bu kumanda, Mitsubishi Electric tarafından özelliikle Bina Yönetim Sistemi ile kullanım için tasarlanmıştır. Bu kumandanın diğer sistemlerle veya başka amaçlarla kullanılması arızalara yol açabilir.

Renk solmasını önlemek için benzin, tiner veya kimyasal maddelerle kumandayı temizlemeyin. Kumandayı temizlemek için, hafif deterjanlı suya batırılmış yumuşak bir bez kullanın, deterjanlı ıslak bezle silin ve kuru bir bezle kurulayın.

Kumandanın hasar görmesini önlemek için statik elektrığe karşı koruma sağlayın.

Klimalar hastane veya telsiz haberleşme olanakları olan tesislere monte edildiğinde elektriksel parazitlere karşı uygun önlemleri alın. İnverter, yüksek frekanslı medikal veya kablosuz iletişim cihazları ve güç jeneratörleri klima sisteminin arıza yapmasına neden olabilir. Ayrıca klima sistemi, elektriksel parazit oluşturarak bu tip cihazların çalışmasını olumsuz yönde etkileyebilir.

Arızaların önüne geçmek için güç kabloları ile sinyal kablolarını bir araya getirerek çekmeyin veya aynı metal kablo kanalına yerleştirmeyin.

Devre kartını ve koruyucu filmini kılıf üzerinde bırakın.

Kumandanın hasar görmemesi için vidaları aşırı sıkmayın.

3–5 mm (1/8–7/32 inç) eninde düz başlı bir tornavida kullanın.

Mandalı sabitlerken düz başlı tornavidayı zorlayarak çevirmeyin.

Deformasyon ve arızaları önlemek için, uzaktan kumandayı doğrudan güneş ışığı altına veya ortam sıcaklığının 40°C'yi (104°F) aştığı veya 0°C'nin (32°F) altına düştüğü yerlere monte etmeyin.

Kumandayı kontrol paneli kapısına monte etmeyin. Kumanda üzerindeki titreşim veya darbeler kumandaya hasar verebilir veya kumandanın düşmesine neden olabilir.

Kablolu kısıkaçla sabitleyin.

Kabloları klemens grubuna bağlamak için lehimsiz kablo başlıkları kullanmayın. Lehimsiz kablo başlıkları devre kartı ile temas edebilir ve arızalara veya kumanda kapağının hasar görmesine neden olabilir.

Konnektörü bağladıktan sonra üst kılıfı düzgün şekilde monte edin.

Güç kablosu hasar görmüşse, herhangi bir kazanın meydana gelmesini önlemek için üretici, yetkili servis acentesi veya benzeri yetkili kişiler tarafından değiştirilmelidir.

Fiziksel ya da zihinsel engelleri bulunan ve duyu kaybı yaşamış ya da bu konuda tecrübe ve bilgisi olmayan kişiler (çocuklar dahil), gözetim altında olmadıkları veya güvenliklerinden sorumlu bir kişi tarafından cihazın kullanımı ile ilgili eğitim almadıkları sürece bu cihazı kullanmamalıdır. Cihazla oynamadıklarından emin olmak için çocuklar gözetim altında tutulmalıdır.

Bu cihaz mağazalar, ışık sektörü veya çiftliklerde uzmanlar ya da eğitilmiş kullanıcılar tarafından veya normal kişiler tarafından ticari amaçlı olarak kullanılmak için tasarlanmıştır.

Kumandanın hasar görmemesi için montaj, inceleme veya onarım işlemlerini uygun araçlarla yapın.

Arızaları önlemek için gövdeden koruyucu filmi veya devre kartını çıkarmayın.

Kumandayı kontrol paneli kapısına monte etmeyin. Kumanda üzerindeki titreşim veya darbeler kumandaya hasar verebilir veya kumandanın düşmesine neden olabilir.

Kumandanın hasar görmesini önlemek için, kumanda kapağına delikler açmayın.

Klemens grubuna çok fazla kuvvet uygulanmasını ve kablo kırılmalarına neden olmasını önlemek için kabloları kablo bağı ile sabitleyin.

UYARI

Ünite ile birlikte verilen CD-ROM sadece CD sürücü veya DVD sürücü ile oynatılabilir. Kulaklarınıza ve/veya hoparlörlere hasar verebileceğinden dolayı bu CD-ROM'u ses CD'si oynatıcıda oynatmaya çalışmayın.

Kılavuz Dolaşma Yazılımını çalıştırabilmeniz için bilgisayarınız aşağıdaki gereksinimleri karşılamalıdır.

[PC] PC/AT uyumlu

[CPU] Core2 Duo 1,66 GHz veya daha hızlı (Core2 Duo 1,86 GHz veya daha hızlı önerilir)

Pentium D 1,7 GHz veya daha hızlı (Pentium D 3,0 GHz veya daha hızlı önerilir)

Pentium M 1,7 GHz veya daha hızlı (Pentium M 2,0 GHz veya daha hızlı önerilir)

Pentium 4 2,4 GHz veya daha hızlı (Pentium 4 2,8 GHz veya daha hızlı önerilir)

* Kılavuz Dolaşma Yazılımını Windows Vista veya daha yeni işletim sistemleri ile çalıştırabilmeniz için Core2 Duo veya daha hızlı bir işlemci gereklidir.

[RAM] Windows Vista veya daha yeni işletim sistemleri: 1 GB minimum (2 GB veya üstü önerilir)

Windows XP: 512 MB minimum (1 GB veya üstü önerilir)

[Sabit Disk alanı] 1 GB minimum (kullanılabilir alan)

* Windows Vista veya daha yeni işletim sistemleri:

Belge klasörünün yer aldığı sürücüdeki kullanılabilir alan

* Windows XP: Belgelerim klasörünün yer aldığı sürücüdeki kullanılabilir alan

[Çözünürlük] SVGA 800 × 600 veya üstü

[İşletim Sistemi] Windows8/Pro/Enterprise (Pro versiyonu önerilir)

Windows7 Ultimate/Enterprise/Professional/Home Premium Service Pack1 (Professional versiyonu önerilir)

Windows Vista Ultimate/Business/Home Basic Service Pack1 (Business versiyonu önerilir)

Windows XP Professional/Home Edition Service Pack2 veya Service Pack3 (Professional versiyonu önerilir)

[Gerekli yazılım] Windows8: Adobe Reader 11.0.2 veya üstü sürümleri (Windows8'e varsayılan olarak yüklü Windows Reader kullanılamaz.)

Windows7: Adobe Reader 10.1.0 veya üstü sürümleri

Windows XP ve Windows Vista: Adobe Reader 8.1.3 veya üstü sürümleri

* PDF dosyalarını görüntülemek için gerekli yazılım

“Windows”, “Windows XP”, “Windows Vista”, “Windows7” ve “Windows8” Microsoft Corporation’ın tescilli ticari markalarıdır.

“Adobe Reader” ve “Adobe Acrobat” Adobe Systems Incorporated’ın tescilli ticari markalarıdır.

“Core2 Duo” ve “Pentium” Intel Corporation’ın tescilli ticari markalarıdır.

3 Parça adları ve birlikte verilen parçalar

Kutuda aşağıdaki parçalar yer almaktadır.

Parça adı	Miktar	Görünüm
Uzaktan kumanda (üst kılıf)	1	Sağ şekil *1
Uzaktan kumanda (alt kılıf)	1	Sağ şekil *2
Yuvarlak başlı yıldız vidalar M4×30	2	*3
Ağaç vidası 4,1×16 (doğrudan duvara montaj için)	2	*3
Basit Kılavuz	1	
CD-ROM (bu kılavuz) Talimat Kılavuzu ve Montaj Kılavuzu	1	

Üst kılıf *1

Alt kılıf *2

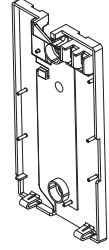
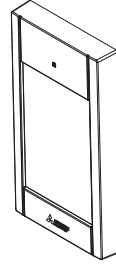

*3 ISO metrik vida dışı

*4 Uzaktan kumanda kablosu dahil değildir.

4 Montaj yerinde sağlanan parçalar/Gerekli aletler

(1) Montaj yerinde sağlanan parçalar

Aşağıdaki parçalar montajın yapıldığı yer tarafından sağlanır.

Parça adı	Miktar	Notlar
Tekli anahtar kutusu	1	Doğrudan duvar montajı için gerekli değildir
İnce metal kablo kanalı	Gerekli	
Kontra somun ve burç	Gerekli	
Kablo kanalı	Gerekli	Uzaktan kumanda kablosunu duvar boyunca yönlendirmek için gereklidir
Macun	Uygun miktarda	
Tespit civatası	Gerekli	
Uzaktan kumanda kablosu (0,3 mm ² (AWG22) 2-damarlı kılıflı kablo kullanın.)	Gerekli	

Kumanda kutusu

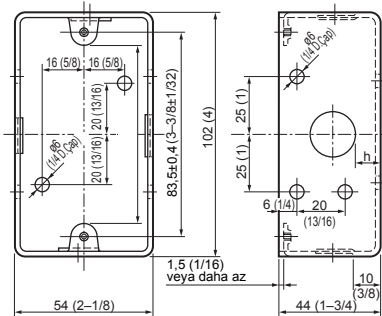

birim: mm (inç)

(2) Montaj yerinde sağlanan araçlar

- Düz tornavida (Genişlik: 3–5 mm (1/8–7/32 inç))
- Kesici
- Çeşitli aletler

5 Aktarma Hattının Kablo Bağlantısının Yapılması

Uzaktan kumanda CITY MULTI kontrol sistemine ("-A" tipi ve üzeri) bağlandığında ve Mr. SLIM klimaya (A kumanda tipi) bağlandığında kablolama farklı yapılıır. Kablolama, sistem yapılandırmasına göre de farklılık gösterir. Kullanılan sistemi kontrol edin.

1. CITY MULTI kontrol sistemine bağlantı yapılması

Şekilde (1)'den (4)'e kadar olan numaralar aşağıdaki açıklamalarda yer alan (1)'den (4)'e kadar olan öğelerle eşleşir.

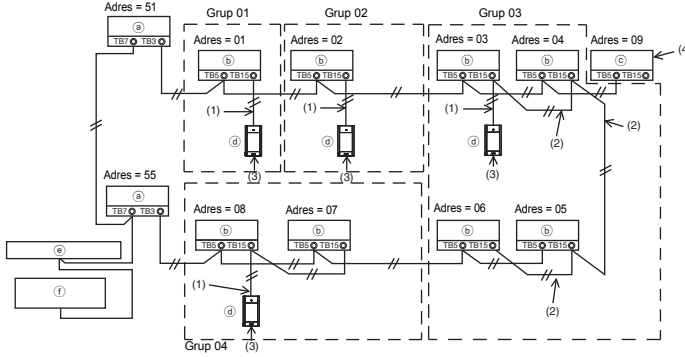

(1) Uzaktan kumandadan kablolama

- İçmekan ünitesi üzerindeki MA uzaktan kumanda klemens grubuna (TB15) bağlayın.
- Klemens grubu kutupsuzdur. Uzaktan kumanda kılıfının altındaki klemens grubuna bağlayın.

(2) Grup halinde çalışır (yukarıda belirtilen 03 ve 04 grubu)

- Grup olarak çalıştırmak istediğiniz içmekan ünitelerinin MA uzaktan kumanda klemens gruplarını (TB15) birbirine bağlayın ve ilgili noktanın MA uzaktan kumandasını bağlayın.
- Uzaktan kumanda yukarıdaki şekilde gösterilen sistem kontrol birimi ile birlikte kullanıldığında, sistem kontrol biriminde (yukarıdaki şekildeki merkezî kontrol birimi) grup ayarı gereklidir.

(3) Bağlanabilecek uzaktan kumanda sayısı

- İçmekan ünitelerinden oluşan bir gruba yalnızca bir uzaktan kumanda bağlanabilir.
- MA Dokunmatik Uzaktan Kumanda diğer MA uzaktan kumandalarla birlikte kullanılamaz.

(4) LOSSNAY veya OA işlem ünitesiyle ara bağlantı yapmak için uzaktan kumandayı kullanarak aşağıdaki ayarları gerçekleştirin. (Ara bağlantı ayarlama ile ilgili açıklama için bölüm 11 "Servis menüsü" (5) "LOSSNAY ayarı" bölümüne bakın.)

LOSSNAY veya OA işlem ünitesi adresini ve ara bağlantı yapmak istediğiniz tüm içmekan ünitelerinin adresini ayarlayın.

(5) Uzaktan kumanda kablosunun toplam uzunluğu

- MA Dokunmatik Uzaktan Kumanda en fazla 70 m kablo ile bağlanabilir (229 ft).

NOT: MA uzaktan kumandası ile bir LOSSNAY veya OA işlem ünitesini ara bağlantı ile bağlamak için her zaman gruptaki tüm içmekan ünitelerinin adresini ve LOSSNAY veya OA işlem ünitesinin adresini ayarlayın.

2. Mr. SLIM klimaya bağlama

Uzaktan kumanda kablolaması sistem yapılandırmasına bağlıdır. Sistem yapılandırmasını kontrol edin. Uzaktan kumanda kablolamasını aşağıdaki örnekte gösterildiği gibi yapın. Şekilde (1)'den (3)'e kadar olan numaralar aşağıdaki açıklamalarda yer alan (1)'den (3)'e kadar olan öğelerle eşleşir.

- [1] Her bir soğutucu sistemi için uzaktan kumandanın bağlanması (Standart 1:1, eşzamanlı çift, eşzamanlı üçlü, eşzamanlı dörtlü)

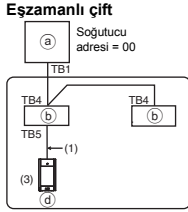

İçmekan ünitesi üzerindeki TB5'e bağlayın.

- [2] Farklı soğutucu sistemleriyle gruplandırırken

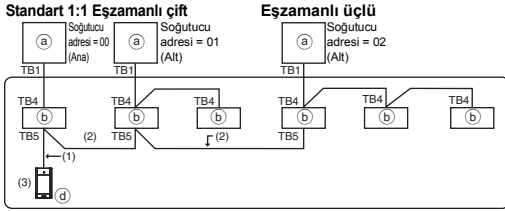

- (a) Dışmekan ünitesi
(b) İçmekan ünitesi
(c) Dokunmatik Uzaktan Kumanda

* Soğutucu adresini dışmekan ünitesi dip anahtarlarını kullanarak ayarlayın. (Daha fazla bilgi için dışmekan ünitesi montaj kılavuzuna bakın.)

* [] ile birlikte gelen tüm içmekan üniteleri tek bir grup olarak kontrol edilir.

(1) Uzaktan kumandadan kablolama

- İçmekan ünitesi TB5'e bağlayın (uzaktan kumanda klemens grubu). (Klemens grubu kutupsuzdur.)
- Eşzamanlı çoklu tip için farklı içmekan ünitelerini karışık olarak kullanırken her zaman içmekan ünitesinin uzaktan kumandasını en fazla işleve sahip olan (üfleme hızı, kanat, iç kanat vb.) içmekan ünitesine bağlayın.

(2) Farklı soğutucu sistemleriyle gruplandırırken

- Uzaktan kumanda kablolarını kullanarak gruplandırın. Uzaktan kumandayı, gruplandırılmak istediğiniz her soğutucu sisteminin herhangi bir içmekan ünitesine bağlayın.
- Aynı gruptaki farklı içmekan ünitesi tiplerini karışık olarak kullanırken her zaman en fazla işleve sahip olan (üfleme hızı, kanat, iç kanat vb.) içmekan ünitesine bağlanan dışmekan ünitesini Ana ünite (soğutucu adresi = 00) olarak ayarlayın. Bunun yanında Ana ünite eşzamanlı çoklu tip ise her zaman yukarıdaki koşulları (1) sağlamanız gerekir.
- MA Dokunmatik Uzaktan Kumanda tek bir grup olarak en fazla 16 soğutucu sistemini kontrol edebilir.

(3) Her gruba yalnızca bir uzaktan kumanda bağlanabilir. Uzaktan kumanda diğer MA uzaktan kumandalarla birlikte kullanılamaz.

(4) Uzaktan kumanda kablosunun toplam uzunluğu

- MA Dokunmatik Uzaktan Kumanda en fazla 150 m kablo ile bağlanabilir (492 ft).

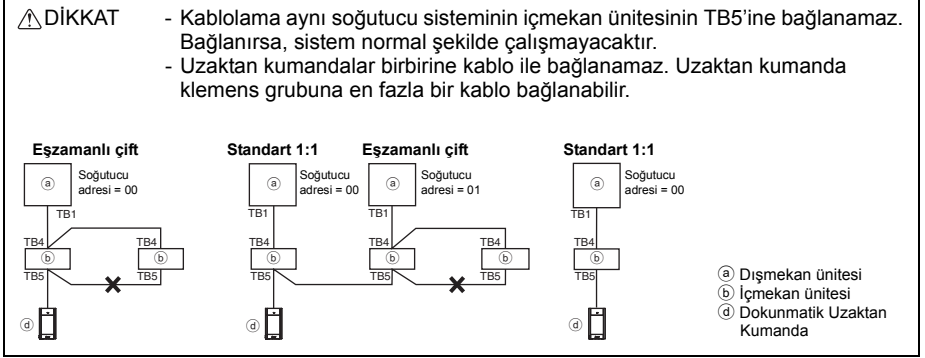

6 Montaj

Bu uzaktan kumanda duvara montaj içindir. Kumanda kutusu içine veya doğrudan duvara monte edilebilir. Doğrudan duvara monte ederken kablolar uzaktan kumandanın üst veya arka kapağı içinden geçirilebilir.

(1) Montaj alanının seçilmesi

Uzaktan kumandayı (kumanda kutusu) aşağıdaki şartları karşılayan bir yere monte edin.

- (a) Otomatik azalan panelli bir iç mekan ünitesi bağlantı için kullanıcıların uzaktan kumandayı çalıştıran iç mekan ünitesi Otomatik azalan panel çalışmasını kontrol edebilecekleri bir yer (Otomatik azalan panelin nasıl çalıştırılacağı ile ilgili bilgi için iç mekan ünitesi Kullanım Kılavuzuna bakın.)
- (b) Düz bir yüzey
- (c) Uzaktan kumandanın iç sıcaklığı doğru olarak ölçebileceği bir yer
İç sıcaklığı izlemek amacıyla iç mekan ünitesi ve uzaktan kumanda üzerinde sensörler mevcuttur. Oda sıcaklığı uzaktan kumanda üzerindeki sensörle izlendiğinde, uzaktan kumanda üzerindeki yerleşik sensör oda sıcaklığını izler. Uzaktan kumanda üzerindeki sensör kullanıldığında aşağıdaki talimatları izleyin.
 - İç sıcaklığı doğru olarak izlemek için, uzaktan kumandayı doğrudan güneş ışığı, ısı kaynakları ve klimanın besleme havası çıkışından uzağa monte edin.
 - Uzaktan kumandayı sensörün oda sıcaklığını ölçebileceği bir yere monte edin.
 - Uzaktan kumandayı kumanda üzerindeki sıcaklık sensörü civarından kablo geçmeyecek şekilde monte edin. (Kablolar geçiyorsa, sensör iç sıcaklığı doğru ölçemez.)

Önemli

■ Duvarda ölçülen içmekan sıcaklığı ile gerçek içmekan sıcaklığı arasında fark oluşabilir.

- Aşağıdaki koşullarda iç mekan ünitesi üzerindeki sıcaklık sensörünün kullanılması önerilir.
- Uygun olmayan hava akışı nedeniyle uzaktan kumandanın monte edildiği duvara besleme havası kolayca ulaşmıyor.
 - Duvar sıcaklığı ve gerçek iç sıcaklık arasında büyük fark mevcut.
 - Duvarın arka tarafı doğrudan dış havaya maruz kalıyor.

Not: Sıcaklık hızlı değiştiğinde doğru olarak algılanamayabilir.

Kumandayı uzaktan kumanda yüzey sıcaklığı ve gerçek oda sıcaklığı arasındaki farkın büyük olacağı bir yere monte etmeyin. Sıcaklık farkı çok yüksekse, oda sıcaklığı yeterli düzeyde kontrol edilemez.

Arıza riskini azaltmak için kumandanın su veya yağ ile temas edebileceği yerlere veya yoğunlaşan ya da aşındırıcı ortamlara monte etmeyin.

Deformasyon ve arızaları önlemek için, uzaktan kumandayı doğrudan güneş ışığı altına veya ortam sıcaklığının 40°C'yi (104°F) aştığı veya 0°C'nin (32°F) altına düştüğü yerlere monte etmeyin.

Kumandanın arızalanma veya hasar görme riskini azaltmak için, uzaktan kumandayı boyanmamış metal sac gibi elektrik ileten bir yüzeye kurmaktan kaçının.

Sıcaklık sensörü ayarı için şu kılavuzlardan herhangi birine bakın: CITY MULTI için iç mekan ünitesi Montaj Kılavuzu; Mr. SLIM için bu kılavuz.

(2) Montaj alanı

Kumandanın doğrudan duvara veya kumanda kutusuna monte edildiğine bakılmaksızın aşağıdaki şekilde gösterildiği gibi uzaktan kumanda çevresinde bir boşluk bırakın. Yeterli çevre boşluğu olmadığında uzaktan kumanda kolayca sökülemez.

Ayrıca uzaktan kumandanın önünde bir çalıştırma alanı bırakın.

Uzaktan kumandanın dış ebatları

Uzaktan kumanda çevresinde gerekli minimum alan

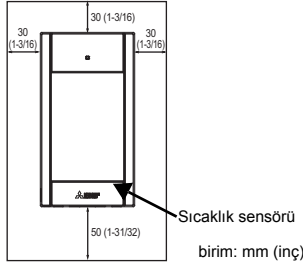

birim: mm (inç)

(3) Montaj

Kumanda doğrudan duvara veya kumanda kutusu içine monte edilebilir. Montaj işlemini montaj talimatına uygun şekilde gerçekleştirin.

① Matkapla duvara bir delik açın.

- Kumanda kutusu kullanılarak montaj
 - Matkapla duvara bir delik açın ve kumanda kutusunu duvara monte edin.
 - Kumanda kutusunu kablo kanalı borusuna bağlayın.
- Doğrudan duvar montajı
 - Matkapla duvara bir delik açın ve kabloyu bu delikten geçirin.

② Kablo erişim deliğini macunla doldurun.

- Kumanda kutusu kullanılarak montaj
 - Uzaktan kumanda kablo erişim deliğini kumanda kutusu ve kablo kanalı borusu bağlantılarında macunla doldurun.

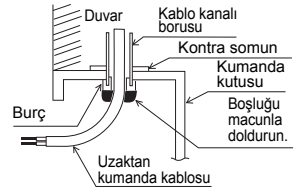

Elektrik çarpması, arıza veya yangın riskini azaltmak için kablolar ve kablo erişim delikleri arasındaki boşluğu macun ile doldurun.

③ Uzaktan kumandanın alt kılıfını hazırlayın.

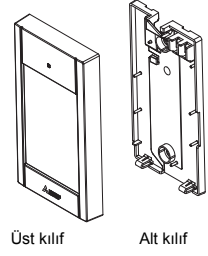

④ Uzaktan kumanda kablosunu alt kılıfta yer alan klemens grubuna bağlayın.

Uzaktan kumandayı klemens grubuna düzgün şekilde bağlamak için uzaktan kumanda kablo kılıfını sıyırın. Kablonun sıyrılmış kısmının kılıfa yerleşmesi için uzaktan kumanda kablosunu sabitleyin.

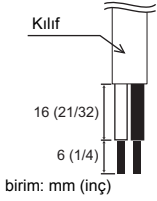

Kablonun sıyrılmış kısmını kılıfın içine yerleştirin, ardından kabloyu sabitleyin.

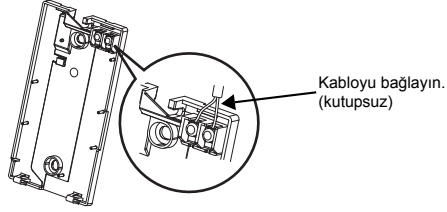
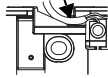

Kabloyu bağlayın.
(kutupsuz)

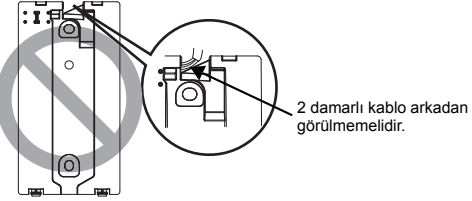

2 damarlı kablo arkadan görülmelidir.

■ Doğrudan duvar montajı

- Kablonun içinden geçirdiği deliği macunla doldurun.

Elektrik çarpması, kısa devre veya arıza riskini azaltmak için, kablo ve kablo kılıfı parçalarını klemens grubundan uzak tutun.

Önemli

Kablolari klemens grubuna bağlamak için lehimsiz kablo başlıkları kullanmayın. Lehimsiz kablo başlıkları devre kartı ile temas edebilir ve arızalara veya kumanda kapağının hasar görmesine neden olabilir.

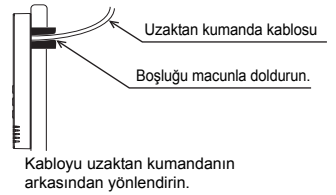

5 Alt kılıfı monte edin.

Alt kılıfın iki yerini sabitlediğinizden emin olun.

■ Kumanda kutusu kullanılarak montaj

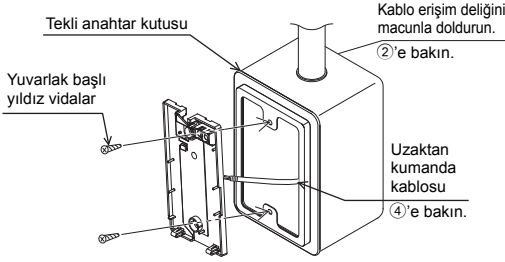

■ Doğrudan duvar montajı

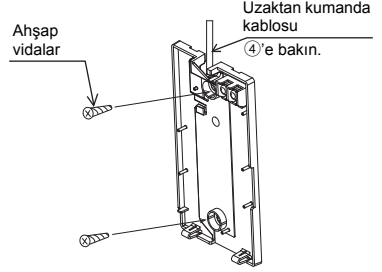

Önemli

Alt kılıfın deforme olmaması ve hasar görmemesi için vidaları aşırı sıkmayın.

Alt kılıfın hasar görmesini önlemek için alt kılıfa delikler açmayın.

6 Kablo erişim deliğini keserek çıkarın.

■ Doğrudan duvar montajı (kablunun duvardan geçirilmesi durumunda)

- Kapaktaki (sağdaki şekilde gölgeli alan) ince duvar parçasını bir kesiciyle kesin.
- Kabloyu bu erişim deliğinden geçirerek alt kılıfın arkasındaki yarıktan geçirin.

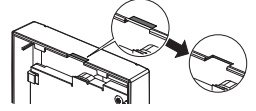

Not

Devre kartında hasarı önlemek için, bir kablo erişim deliği açmadan önce ön kapağı üst kasadan çıkarın.

Kablo erişim deliği kesilirken yanlışlıkla kablo kartına dokunulması kablo kartının hasar görmesine neden olabilir.

7 Konnektörü üst kılıfa bağlayın.

Alt kılıftaki konnektörü üst kılıftaki sokete bağlayın.

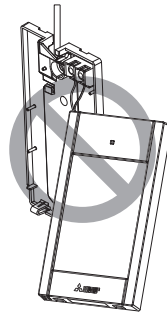
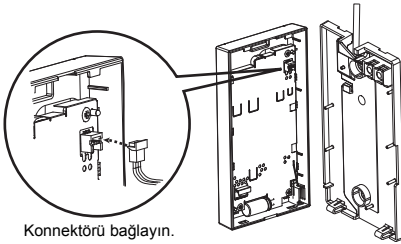

Önemli

Arızaları önlemek için üst kılıftan koruyucu seridi veya devre kartını çıkarmayın.

Kablo kırılması ve arızaları önlemek için yukarıdaki şekilde gösterildiği gibi üst kumanda gövdesini kablodan asmayın.

8 Kabloları kısıpca yerleřtirin.

Önemli

Klemens grubuna çok fazla kuvvet uygulanmasını ve kablo kırılmalarına neden olmasını önlemek için kabloları kısıpca ile sabitleyin.

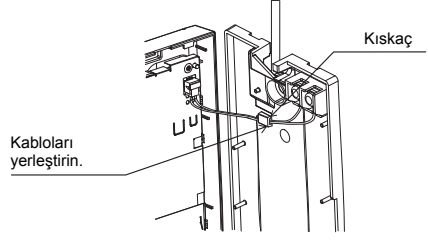

9 Üst kılıfı alt kılıf üzerine monte edin.

Üst kılıfın üst kısmında iki adet montaj tırnađı mevcuttur.

İki tırnađı alt kılıf üzerine geçirin ve üst kılıfı yerine takın. Kapađın sıkı řekilde takılı olduđundan ve boşluk kalmadıđından emin olun.

Önemli

Üst gövdeyi alt gövdeye takarken yerlerine oturuncaya kadar itin.
Kapaklar yerine tam oturmazsa düşerek kişisel yaralanmalara, kumandanın hasar görmesine veya arızalara neden olabilir.

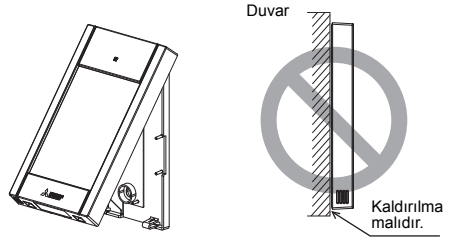

■ Doğrudan duvar montajı (kablunun duvardan geçirilmesi durumunda)

- Kabloyu uzaktan kumandanın üst kısmındaki erişim deliđinden geçirin.
- Kapađın kesip çıkartılan kısmını macunla doldurun.
- Bir kablo kanalı kullanın.

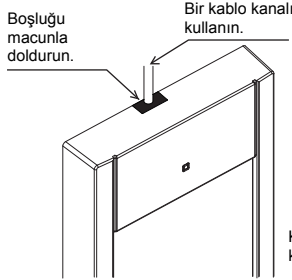

Kabloyu uzaktan kumandanın üst kısmındaki delikten geçirin.

- **Üst kılıfın sökülmesi**

- ① Üst kılıfın sökülmesi

Uzaktan kumandanın altındaki mandallara 3–5 mm (1/8–7/32 inç) eninde düz başlı bir tornavida yerleştirin ve mandalları kaldırın. Ardından üst kılıfı çekin.

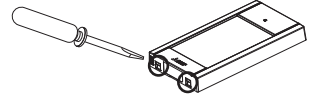

■ **Fabrikadan sevk sırasında, ön kapağın çalışma arayüzüne koruyucu şerit uygulanmaktadır. Kullanım öncesinde çalışma arayüzündeki koruyucu şeridi çıkarın.**

Önemli

Kumanda gövdesine hasar vermemek için düz başlı tornavidanın ucu takılıyken çevirmek için zorlamayın.

Düz başlı tornavidayı çok içeriye yerleştirmeyin. Aksi takdirde devre kartı hasar görecektir.

Kumanda gövdesine hasar vermemek için 3–5 mm (1/8–7/32 inç) eninde düz başlı bir tornavida kullanın.

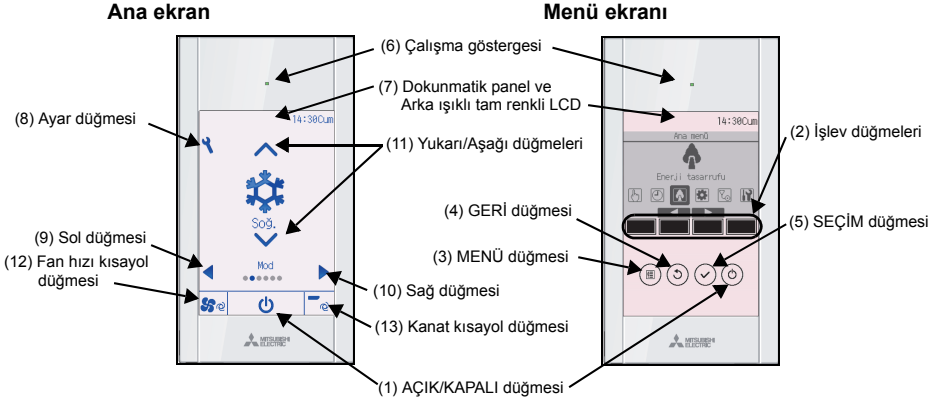

(1) AÇIK/KAPALI düğmesi

İçmekan ünitesini AÇIK/KAPALI için kullanılır.

(2) İşlev düğmeleri

Ana ekrandan çalışma modunu seçmek veya sıcaklık ve fan hızını ayarlamak için kullanılır. Diğer ekranlardaki öğeleri seçmek için kullanılır.

(3) MENÜ düğmesi

Ana menüyü çağırmak için kullanılır.

(4) GERİ düğmesi

Önceki ekrana dönmek için kullanılır.

(5) SEÇİM düğmesi

Ayar ekranına geçmek veya ayarları kaydetmek için kullanılır.

(6) Çalışma göstergesi

Normal çalışma sırasında açık kalır. Başlangıç sırasında ve bir hata olduğunda yanıp söner.

(7) Dokunmatik panel ve Arka ışıklı tam renkli LCD

Nokta ekran. Arka ışık kapatıldığında, herhangi bir alana basılması arka ışığı tekrar açar ve ekrana bağlı olarak belirli bir süre açık kalır. Herhangi bir düğmeye basılması arka ışığı açık tutar.

(8) Ayar düğmesi

Ana menüyü çağırmak için kullanılır. Menü çalışması kilitlendiğinde yönetici parolası gereklidir.

(9) Sol düğmesi

Ayar öğeleri arasında şu sırada geçiş yapmak için kullanılır: iç kanat, havalandırma, kanat, fan hızı, çalışma modu ve ön ayar sıcaklığı.

(10) Sağ düğmesi

Ayar öğeleri arasında şu sırada geçiş yapmak için kullanılır: ön ayar sıcaklığı, çalışma modu, fan hızı, kanat, havalandırma ve iç kanat.

(11) Yukarı/Aşağı düğmeleri

Yukarıda (9) ve (10) ile gösterilen, seçili ayarların içeriklerini değiştirmek için kullanılır.

(12) Fan hızı kısayol düğmesi

Fan hızı ayarları ekranına doğrudan erişmek için kullanılır.

(13) Kanat kısayol düğmesi

Kanat ayarları ekranına doğrudan erişmek için kullanılır.

Ayar düğmesine basılması aşağıda gösterildiği gibi Ana menüyü açacaktır.

Çalışma menüsü *1
Zamanlayıcı menüsü *1
Enerji tasarrufu menüsü *1
Başlangıç ayarları menüsü *2*3
Bakım menüsü *1
Servis menüsü *2*3

*1 Ayrıntılar için CD-ROM'daki Talimat Kılavuzuna bakın.

*2 Bu kılavuzda açıklanmıştır.

*3 İlk ayar ekranlarında 10 dakika veya servis ekranlarında 2 saat (bazı ekranlarda 10 dakika) herhangi bir düğmeye basılmazsa, ekran otomatik olarak Ana ekrana dönecektir. Henüz kaydedilmemiş herhangi bir ayar kaybolacaktır. Menüde bulunan öğeler bağlı olan içmekan ünitesi modeline bağlıdır. MA Dokunmatik Uzaktan Kumanda ile birlikte gelen kılavuzlarda açıklanmayan öğeler için klima üniteleri ile birlikte gelen kılavuzlara bakın.

Not: Arka ışık kapalıyken, herhangi bir alana basılması ışığı açar ve işlevi yerine getirmez.

Ana menüdeki düğme çalışmaları

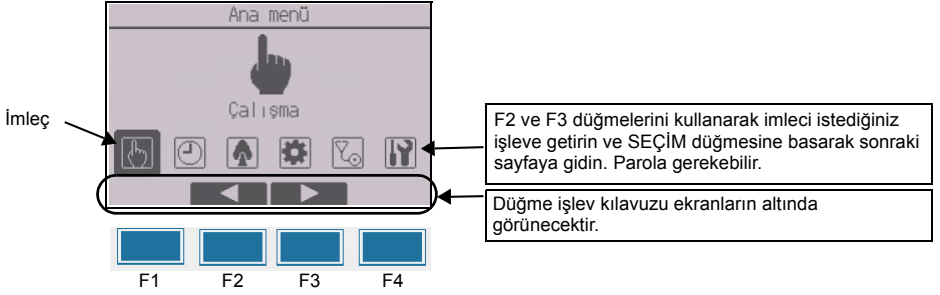

8 Gücü açma

MA uzaktan kumandasının montaj kılavuzunda verilen talimatlara göre doğru bir şekilde takıldığından ve gücü açmadan önce içmekan ve dışmekan ünitesi montajının tamamlandığından emin olun.

(1) Güç açıldığında, aşağıdaki ekran görünecektir.

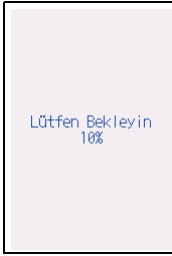

Normal çalışma (süreç tamamlanmasının yüzdesini gösterir)

Not: Güç ilk kez açıldığında, Dil seçim ekranı görünecektir. "Ekran ayarı menüsü" altındaki 10 (4) bölümüne bakın. İsteddiğiniz dili seçin. Sistem dil seçimi yapılmadan çalışacaktır.

(2) Ana ekran

Başarılı bir şekilde açıldıktan sonra Durum ekranı görünecektir. Durum ekranı görüntülendiğinde herhangi bir alana basılması ekranı Ana ekrana geri döndürür. Ana ekran iki farklı moda gösterilebilir: "Dolu" ve "Temel." Ekran modunu nasıl seçeceğinize ile ilgili olarak Bölüm 10 "İlk ayarlar (Uzaktan kumanda ayarları)" bölümüne bakın. (Fabrika ayarı "Dolu.")



Dolu mod Ana ekran (ünite çalışmıyorken)



Dolu mod Ana ekran (ünite çalışırken)

Not: Ekranda gösterilen simgeler için Talimat Kılavuzuna bakın.

Not: Bakım parolası gereklidir.

- (1) Bir test çalışması yapmadan önce içmekan ünitesi Montaj Kılavuzundaki Test çalıştırması kısmına bakın.
- (2) Ana ekranda, Ayar düğmesine basın ve Servis > Test çalıştırması > Test çalıştırması öğesini seçin.
- (3) AÇIK/KAPALI düğmesine basarak gerekirse test çalıştırmasını iptal edin.
- (4) Test çalışması hakkında ve test çalıştırması sırasında oluşabilecek hataları nasıl işleyeceğinizi hakkında ayrıntılı bilgi için içmekan ünitesi Montaj Kılavuzuna bakın.

Not: Bakım parolası hakkında bilgi için Bölüm 11 "Servis menüsü" bölümüne bakın.

10 İlk ayarlar (Uzaktan kumanda ayarları)

Not: Yönetici parolası gereklidir.

Ana ekrandan, Ana menü > Başlangıç ayarı öğesini seçin ve görünen ekrandaki uzaktan kumanda ayarlarını yapın.

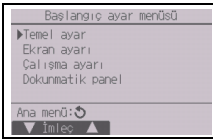

Temel ayar menüsü

- Saat
- Yaz saati uygulaması
- Yönetici parolası

Çalışma ayarı menüsü

- Otomatik modu

Dokunmatik panel menüsü

(Talimat Kılavuzuna bakın.)

Ekran ayarı menüsü

- Ana ekran
- Uzaktan kumanda Ekran ayarları ayarı
- Parlaklık
- Dil seçimi
- Tasarım

Not: İlk yönetici parolası "0000"dır. Parola değişimi hakkında bilgi için "Yönetici parolası ayarı" bölümüne (3) bakın.

Temel ayar menüsü

- (1) Saat ayarı

[Düğme çalışması]

- ① İmleci F1 veya F2 düğmesi ile istediğiniz öğeye taşıyın.
- ② F3 veya F4 düğmesi ile tarihi ve saati değiştirin ve SEÇİM düğmesine basarak değişikliği kaydedin. Değişiklik, Durum ekrandaki ve Ana ekrandaki saat ekranında gösterilecektir.

Not: Zamanı ekranı, haftalık zamanlayıcı, zamanlayıcı ayarı ve hata geçmişi için saat ayarı gereklidir. Ünite ilk kez kullanıldığında ya da uzun süre kullanılmadığında saat ayarı yaptığınızdan emin olun.

Not: Belirli bir sistemde sistem kontrol birimleri yoksa, saat zamanı otomatik olarak düzeltilmez. Bu durumda, saat zamanı belirli aralıklarla düzeltilir.

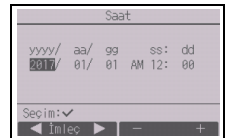

(2) Yaz saati uygulaması

Yaz saati uygulamasının başlama/bitiş saati ayarlanabilir. Yaz saati uygulaması işlevi ayar içeriğine bağlı olarak etkinleştirilir.

- Belirli bir sistemde sistem kontrol birimi varsa doğru saati korumak için bu ayarı devre dışı bırakın.
- Yaz saati uygulamasının başında ve sonunda zamanlayıcı devreye iki kez girebilir ya da hiç girmez.
- Saat ayarı yapılmadıkça bu işlev çalışmaz.

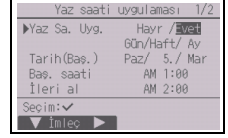

[Düğme çalışması]

① Yaz saati uygulaması işlevi F1 ila F4 düğmeleri kullanılarak etkin/devre dışı yapılabilir veya başlama/bitiş saatleri ayarlanabilir.

- Yaz Sa. Uyg.

Yaz saati uygulamasını etkinleştirmek için "Evet" ya da devre dışı bırakmak için "Hayr" ögesini seçin.

- Tarih(Baş.)

Yaz saati uygulaması için haftanın başlangıç günü, hafta numarası ve ay ayarını yapın.

- Baş. saati

Yaz saati uygulamasının başlangıç saatini ayarlayın.

- İleri al

Yukarıdaki başlangıç saatinde ileri alınması gereken saati ayarlayın.

- Tarih(Bit.) (2. sayfa)

Yaz saati uygulaması için haftanın bitiş günü, hafta numarası ve ay ayarını yapın.

- Bit. saati (2. sayfa)

Yaz saati uygulamasının bitiş saatini ayarlayın.

- Geri al (2. sayfa)

Yukarıdaki bitiş saatinde geri alınması gereken saati ayarlayın.

② Ayarı kaydetmek için SEÇİM düğmesine basın.

* Hafta numarası için "5." seçilir ve yılın seçilen ayında 5. hafta olmazsa, seçim "4." olarak dikkate alınır.

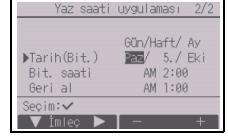

(3) Yönetici parolası ayarı

[Düğme çalışması]

① Yeni parola girmeniz için bir pencere görünecektir. Yeni bir parola girin ve SEÇİM düğmesine basın.

② Parola değiştirme onay ekranından F4 düğmesine (OK) basarak değişikliği kaydedin. F3 düğmesine (İptal) basarak değişikliği iptal edin.

Not: İlk Yönetici parolası "0000"dir. İzinsiz girişi önlemek için varsayılan parolayı gerektiğinde değiştirin. Parolayı kullanacak kişilere bildirin.

Not: Yönetici parolanızı unutursanız Yönetici parolası ayar ekranından F1 düğmesini on saniye basılı tutarak parolanızı varsayılan parola olan "0000" değerine getirebilirsiniz.

Not: Aşağıdaki öğelerin ayarlarını yapmak için Yönetici parolası gereklidir.

- Zamanlayıcı ayarı · Haftalık zamanlayıcı ayarı · Enerji tasarrufu ayarı
- Dışmekan ünitesi sessiz modu ayarı · Kısıtlama ayarı
- Gece ayarı · Başlangıç ayarı

Bu öğeler için ayarları nasıl yapacağınızı ile ilgili olarak ayrıntılı bilgi almak amacıyla uzaktan kumandanız ile birlikte gelen Talimat Kılavuzuna bakın.

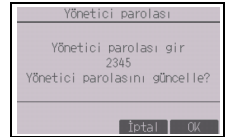
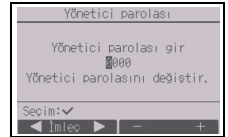

Ekran ayarı menüsü

(1) Ana ekran ayarı

[Düğme çalışması]

- 1 İmleci "Dolu/Temel" üzerine getirin ve F3 veya F4 düğmesini kullanarak ekran modu "Dolu" veya "Temel" ögesini seçin. (Fabrika ayarı "Dolu.")
- 2 İmleci "Simge açıklama" üzerine getirin ve F3 veya F4 düğmesini kullanarak ekran modu "Evet" veya "Hayr" ögesini seçin. (Fabrika ayarı "Evet"tir.)

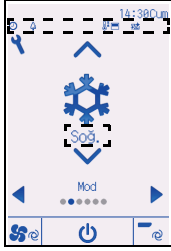
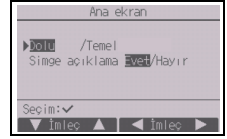

Örnek: Dolu mod
(Simge açıklaması etkin)

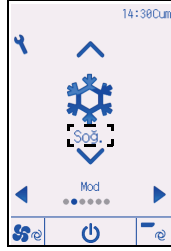

Örnek: Temel mod
(Simge açıklaması etkin)

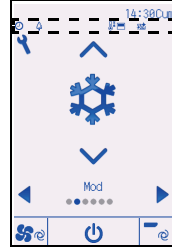

Örnek: Dolu mod
(Simge açıklaması devre dışı)

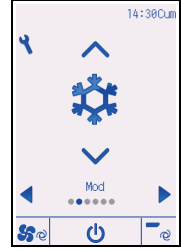

Örnek: Temel mod
(Simge açıklaması devre dışı)

Not: Bu ayar sadece Ana ekran içindir. Temel modda, zamanlayıcıdaki kontrol durumunu gösteren simgeler ve zamanlayıcı ayarları ekranda gösterilmeyecektir. "Hayr" seçildiğinde ayar içeriklerinin açıklamaları Ana ekranda görüntülenmez.

(2) Uzaktan kumanda Ekran ayarları ayarı

Uzaktan kumanda ile ilgili öğeler için olan ayarları gerektiği gibi yapın.
SEÇİM düğmesine basarak değişiklikleri kaydedin.



[1] Saat ekranı

[Düğme çalışması]

- 1 Ekran ayarları ayarı ekranından "Saat" ögesini seçin ve F4 düğmesine (Değiş.) basarak saat ekranı ayar ekranını getirin.
- 2 F1'den F4'e kadar olan düğmeleri kullanarak "Evet" (göster) veya "Hayr" (gösterme) ögesi ile Durum ekranı ve Ana ekran formatını seçin.
- 3 SEÇİM düğmesini kullanarak ayarları kaydedin. (Fabrika ayarları "Evet" (göster) ve "24h" formatındadır.)

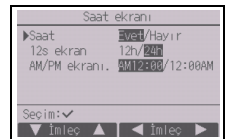

Saat ekranı: Evet (Zaman, Durum ekranında ve Ana ekranda gösterilir.)
Hayır (Zaman, Durum ekranında ve Ana ekranda gösterilmez.)
Ekran formatı: 24-saatlik formatı
12-saatlik formatı
AM/PM ekranı (Ekran formatı 12 saat olduğunda uygulanır): AM/PM saatten önce
AM/PM saatten sonra

Not: Zaman Ekran formatı da zamanlayıcıda yansıtılacak ve ayar ekranını programlayacaktır. Zaman aşağıda gösterildiği gibi gösterilecektir.

12-saatlik formatı: AM12:00–AM1:00–PM12:00–PM11:59
24-saatlik formatı: 0:00– 1:00– 12:00– 13:00– 23:59

[2] Sıcaklık ünitesi ayarı

[Düğme çalışması]

İmleci Ekran ayrıntıları ayar ekranında “Sıcaklık” seçeneğine getirin ve F3 veya F4 düğmelerini kullanarak istediğiniz sıcaklık birimini seçin. (Fabrika ayarı Centigrade (°C)’dir.)

- °C: Sıcaklık Centigrade olarak gösterilir. Sıcaklık iç mekan ünitesi modellerine göre 0,5- veya 1-derecelik artışlarla gösterilir.
- °F: Sıcaklık Fahrenheit olarak gösterilir.
- 1°C: Sıcaklı 1-derecelik artışlarla Santigrat olarak gösterilir.



[3] Oda sıcaklığı ekranı

[Düğme çalışması]

İmleci Ekran ayrıntıları ayar ekranında “Oda sıc.” seçeneğine getirin ve F3 veya F4 düğmelerini kullanarak istediğiniz ayarı seçin.

(Fabrika ayarı “Evet”tir.)

- Evet: Oda sıcaklığı Ana ekranda görünür.
- Hayır: Oda sıcaklığı Ana ekranda görünmez.

Not: “Evet” ayarlandığında dahi, oda sıcaklığı “Temel” modda Ana ekranda gösterilmez.

[4] Otomatik (tek ayar noktası) modu ekran ayarı

[Düğme çalışması]

İmleci Ekran ayrıntıları ayar ekranında “Oto modu” seçeneğine getirin ve F3 veya F4 düğmelerini kullanarak istediğiniz modu seçin. (Fabrika ayarı “Evet”tir.)

- Evet: Otomatik (tek ayar noktası) modunda çalışırken “Otomatik Soğutma” veya “Otomatik Isıtma” gösterilir.
- Hayır: Otomatik (tek ayar noktası) modunda çalışırken sadece “Otomatik” gösterilir.

[5] Arka ışık

Arka ışığın aydınlatma süresi ayarlanabilir.

[Düğme çalışması]

İmleci Ekran ayrıntıları ayar ekranında “Arka ışık” seçeneğine getirin ve F4 düğmesini kullanarak istediğiniz zamanı (5/10/20/30/60 saniye) ayarlayın. (Fabrika ayarı “30” saniyedir.)

Not: Bu ayar Durum ekranında ve Ana ekranda geçerlidir.

[6] LED aydınlatması

LED aydınlatması “Evet” (Açık) veya “Hayr” (Kapalı) olarak ayarlanabilir. (Fabrika ayarı “Evet”tir.)

“Hayr” seçildiğinde LED normal çalışma sırasında bile yanmayacaktır.

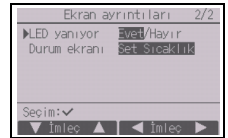

[7] Durum ekranı

Sıcaklığın Durum ekranında görüntülenmesi için ayarları düzenleyin.

[Düğme çalışması]

İmleci Ekran ayrıntıları ayar ekranında “Durum ekranı” seçeneğine getirin ve F4 düğmesini kullanarak istediğiniz modu seçin.

F4 düğmesine her basıldığında şu seçenekler etkinleştirilecektir: Set sıcaklık, Oda sıcaklığı ve Gizle.

(3) Parlaklık

[Düğme çalışması]

Uzaktan kumanda LCD'si için istenilen parlaklığı F1 ve F2 düğmeleri ile seçin.

Açık kal modu için AÇIK/KAPALI modu F4 düğmesi ile seçilebilir. “Açık” seçildiğinde, arka ışık belirtilen süre geçtikten sonra kısık bir şekilde aydınlatmaya devam edecektir.

Not: Farklı ışık şartlarında veya kurulum yerlerinde görüntülemeyi iyileştirmek için parlaklık ayarını yapın. Bu ayar tüm yönlerden görüntüleme yapılmasını iyileştiremez.

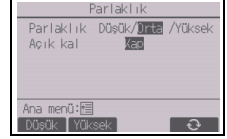

(4) Dil seçimi

[Düğme çalışması]

F1'den F4'e kadar olan düğmeler ile imleci istediğiniz dile getirin.

Ayarı kaydetmek için SEÇİM düğmesine basın.



(5) Tasarım ayarı

Ekran tasarımı ayarlanabilir.

[Düğme çalışması]

F4 düğmesi ile renk seçeneğini belirleyin.

- Renk: Ekran rengi seçilebilir.
- Beyaz: Tek renkli ekran (beyaz arka plan)
- Siyah: Tek renkli ekran (siyah arka plan)

“Beyaz” veya “Siyah” seçildiğinde SEÇİM düğmesine basın. “Renk” seçildiğinde aşağıdaki öğeyi F1 veya F2 düğmesine basarak seçin ardından her öğe için istenilen ekran rengini ayarlayın.

- Renk gölgesi: F3 veya F4 düğmesi ile renk gölgesini ayarlayın. (Ayarlanabilir aralık -90 ile 89 arasındadır.)
- Desen: F4 düğmesi ile rengi ayarlayın.
- Renk ayarı: Rengin uygulanacağı hedefi belirlemek için F4 düğmesiyle “Karakter” veya “Arkaplan” seçeneğini belirleyin.



* Fabrika ayarlarında bu öğeler aşağıdaki şekilde ayarlanır.

	Renk seçeneği	Renk gölgesi	Desen	Renk ayarı
CT01MAA(R)-S, SB	Renk	-70	1	Karakter
CT01MAA(R)-PB	Renk	-90	2	Karakter

Çalışma ayarı menüsü

(1) Otomatik mod ayarı

[Düğme çalışması]

Otomatik (tek ayar noktası) veya Otomatik (çift ayar noktası) modlarının kullanıp kullanılmayacağı F3 veya F4 düğmeleri kullanılarak seçilebilir. Bu ayar sadece içmekan üniteleri Otomatik modu işlevi ile bağlandığında geçerlidir.

(Fabrika ayarı "Evet"tir.)

SEÇİM düğmesine basarak yapılan değişiklikleri kaydedin.

- Evet: Çalışma modu ayarında Otomatik modu seçilebilir.
- Hayır: Çalışma modu ayarında Otomatik modu seçilemez.



11 Servis menüsü

Not: Bakım parolası gereklidir.

Ana ekranda, Ayar düğmesine basın ve "Servis" ögesini seçerek bakım ayarlarını yapın.

Servis menüsü seçildiğinde, bir pencere açılarak parola isteyecektir.

Mevcut Bakım parolasını (4 rakam) girmek için, F1 veya F2 düğmesi ile imleci değiştirmek istediğiniz haneye getirin ve her sayıyı (0'dan 9'a kadar) F3 veya F4 düğmesi ile değiştirin. Ardından, SEÇİM düğmesine basın.

Not: İlk Bakım parolası "9999"dur. İzinsiz girişi önlemek için varsayılan parolayı gerektiğinde değiştirin. Parolayı kullanacak kişilere bildirin.

Not: Bakım parolanızı unutursanız bakım parolası ayar ekranından F1 düğmesini on saniye basılı tutarak parolanızı varsayılan parola olan "9999" değerine getirebilirsiniz.

Not: Belirli ayarları yapmak için klima ünitelerinin durdurulması gerekebilir. Sistem merkezi olarak kontrol edildiğinde yapılamayacak bazı ayarlar bulunabilir.

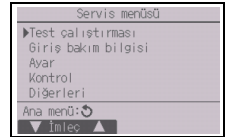
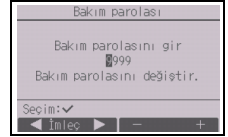

(1) Test çalıştırması (CITY MULTI ve Mr. SLIM)

Test çalıştırma menüsünü çağırmak için Servis menüsünden "Test çalıştırması" seçeneğini belirleyin.

- Test çalıştırması: Bu seçeneği seçerek bir test çalıştırması yapın.
- Tahliye pompası test çalıştırması: İçmekan ünitesindeki tahliye pompasında test çalıştırması yapmak için bu seçeneği seçin.

Sadece test çalıştırması işlevini destekleyen içmekan türü üniteler için geçerlidir.

Not: Test çalıştırması hakkında ayrıntılı bilgi için içmekan ünitesi Montaj Kılavuzuna bakın.

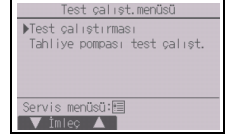

(2) Giriş bakım bilgisi (CITY MULTI ve Mr. SLIM)

Servis menüsünden "Giriş bakım bilgisi"ni seçerek Bakım bilgileri ekranını çağırın. Ayarları nasıl yapacağınız hakkında bilgi için içmekan ünitesi Montaj Kılavuzuna bakın.

Not: Aşağıdaki ayarlar Bakım bilgileri ekranından yapılabilir.

- Model adlarını ve seri numaralarını kaydetme
İçmekan ve dışmekan ünitelerinin model adlarını ve seri numaralarını girin. Girilen bilgiler Hata bilgisi ekranında görünecektir. Model adlarında 18'e kadar karakter bulunabilir ve seri numaralarında ise 8'e kadar karakter bulunabilir.
- Satıcı bilgisini kaydetme
Bayinin telefon numarasını girin. Girilen bilgi Hata bilgisi ekranında görünecektir. Telefon numarasında 13'e kadar karakter bulunabilir.
- Bakım bilgilerini başlatma
Model adı, seri numarası ve satıcı bilgileri ayarlarını başlangıç durumuna getirmek istediğiniz öğeyi seçin.



(3) İşlev ayarı (CITY MULTI)

Gerektiğinde uzaktan kumandadan içmekan ünitesi işlevleri için ayarları yapın.

Ayar menüsünden "İşlev ayarı" öğesini seçerek İşlev ayarı ekranını çağırın.



[Düğme çalışması]

① İşlev ayarı ekranı görüntülenir.

İmllec aşağıdakilerden birine getirmek için F1 veya F2 düğmesine basın: M-NET adresi, işlev ayarı numarası veya ayar değeri. Ardından ayarları istenilen değerlerle değiştirmek için F3 veya F4 düğmesine basın.

② Ayarlar tamamlandıktan sonra SEÇİM düğmesine basın.

Ayarlar bilgilerinin gönderildiğini bildiren bir ekran görüntülenecektir. Belirli bir ünitenin mevcut ayarlarını kontrol etmek için M-NET adresi ve işlev ayarı numarası için ayarı girin, İşlev için Onay'ı seçin ve SEÇİM düğmesine basın.

Ayarların arandığını belirten bir ekran görüntülenir. Arama tamamlandığında, mevcut ayarlar görüntülenir.

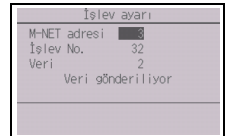

③ Ayarlar bilgileri gönderildiğinde, tamamlandığını belirten bir ekran görüntülenecektir.

Ek ayarları gerçekleştirmek üzere yukarıdaki ②. Adım'da gösterilen ekrana geri dönmek için GERİ düğmesine basın. Aynı adımları takip ederek diğer içmekan üniteleri için işlev numaralarını ayarlayın.

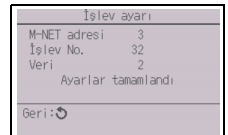

Not:

- İçmekan ünitelerinin fabrika ayarları, işlev ayarı numaraları ve ayar değerleri ile ilgili bilgiler için içmekan ünitesi Montaj Kılavuzuna bakın.
- Montaj çalışması tamamlandıktan sonra ilk ayarlardan herhangi biri değiştirilmişse tüm işlevler için ayarları yazdığınızdan emin olun.

(4) İşlev ayarı (Mr. SLIM)

Gerektiğinde uzaktan kumandadan içmekan ünitesi işlevleri için ayarları yapın.

Ayar menüsünden “İşlev ayarı” öğesini seçerek İşlev ayarı ekranını çağırın.

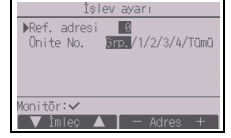

[Düğme çalışması]

- 1 F1'den F4'e kadar olan düğmeler ile içmekan ünitesi soğutucu adreslerini ayarlayın ve ardından SEÇİM düğmesine basarak mevcut ayarı onaylayın.
- 2 İçmekan ünitelerinden gelen verileri toplama işlemi tamamlandığında, mevcut ayarlar vurgulanarak gösterilir. Vurgulanmayan öğeler hiçbir işlev ayarının yapılmadığını gösterir. Ekran görüntüsü “Ünite No.” ayarına bağlı olarak farklılık gösterir.



Genel Öğeler

- 3 F1 veya F2 düğmesini kullanarak mod numarasını seçmek için imleci taşıyın ve F3 veya F4 düğmesi ile ayar numarasını değiştirin.

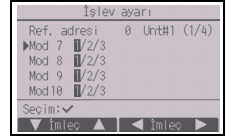

Bireysel öğeler

(Ünite No. 1'den 4'e kadar)

- 4 Ayarlar tamamlandığında, SEÇİM düğmesine basarak ayar verisini uzaktan kumandadan içmekan ünitelerine gönderin.
- 5 Geçiş başarılı bir şekilde tamamlandığında, ekran İşlev ayarı ekranına dönecektir.

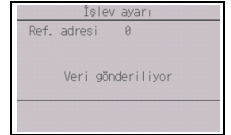

Not:

- Mr. SLIM üniteleri üzerinde Tablo 1'de gösterilen işlev ayarlarını yapın.
- CITY MULTI ünitelerinde ayarları yapmak gerektiğinde Talimatlar Kitabına bakın.
- Tablo 1'de her mod numarası için ayar seçenekleri özetlenmektedir. İçmekan üniteleri için olan ilk ayarlar, mod numaraları ve ayar numaraları hakkında ayrıntılı bilgi için içmekan ünitesi montaj kılavuzuna bakın.
- Montaj çalışması tamamlandıktan sonra ilk ayarlardan herhangi biri değiştirilmişse tüm işlevler için ayarları yazdığınızdan emin olun.

Tablo1. İşlev ayarı seçenekleri

Mod No.	Mod	Ayarlar	Ayar No.	Ünite sayıları	
01	Elektrik kesildikten sonra otomatik kurtarma	Engelle	1	Ünite sayısı için "Grp." ayarlayın. Bu ayarlar bağlı olan tüm içmekan üniteleri için geçerlidir.	
		Etkinleştir (Gücü geri yükledikten sonra dört dakikalık bekleme zamanı gereklidir.)	2		
02	Termistör seçimi (içmekan sıcaklık saptaması)	Çalışan içmekan ünitelerinin ortalama sıcaklık okuma değeri	1		
		Uzaktan kumandanın bağlı olduğu (sabitlendiği) içmekan ünitesindeki termistör	2		
		Uzaktan kumandadaki yerleşik sensör	3		
03	LOSSNAY bağlantısı	Bağlı değil	1		
		Bağlı (içmekan üniteleri ile dışmekan hava girişi olmadan)	2		
		Bağlı (içmekan üniteleri dışmekan hava girişi ile)	3		
04	Elektrik voltajı	240 V	1		
		220 V, 230 V	2		
05	Otomatik modu	Etkinleştir (Ünite otomatik olarak etkili enerji tasarrufu çalışması kazanır.)	1		
		Engelle	2		
07	Filtre işareti	100 saat	1	Ünite numarası için "1, 2, 3, 4, veya Tüm" olarak ayarlayın. Bu ayarlar her içmekan ünitesi için geçerlidir.	
		2500 saat	2		
		Gösterilmiyor	3		
08	Fan hızı	Sessiz modu (veya standart)	1		
		Standart (veya Yüksek tavan 1)	2		
		Yüksek tavan (veya Yüksek tavan 2)	3		
09	Çıkış	4 yönlü	1		Eğer "1, 2, 3, veya 4" Ünite numarası için ayarlanmışsa, ayarlar bağlanan içmekan ünitelerinin sayısından bağımsız olarak sadece belirtilen içmekan ünitesinde uygulanır (dört üniteden biri). Eğer "Tümü" Ünite numarası için ayarlanmışsa, bağlı olan içmekan ünitelerinin sayısından bağımsız olarak ayarlar bağlı olan tüm içmekan üniteleri için (dört üniteden biri) uygulanır.
		3 yönlü	2		
		2 yönlü	3		
10	İsteğe bağlı parçalar (Yüksek verimli filtre)	Hayır	1		
		Evet	2		
11	Kanat	Kanat yok (veya kanat ayar No.3 etkili.)	1		
		Kanat ile donatıldı (Kanat ayar No.1 etkili.)	2		
		Kanat ile donatıldı (Kanat ayar No.2 etkili.)	3		

(5) LOSSNAY ayarı (Sadece CITY MULTI)

Bu ayar sadece CITY MULTI ünitelerinin çalışması LOSSNAY üniteleri ile birbirine bağlandığında gereklidir. Bu ayar Mr. SLIM üniteleri için kullanılamaz. Birbirine bağlama ayarları uzaktan kumandanın bağlı olduğu içmekan ünitesi için yapılabilir. (Bunlar ayrıca onaylanabilir veya silinebilir.)

Not:

- Bağlıysa ayarları yapmak için merkezleştirilmiş kumanda birimi kullanın.
- İçmekan ünitelerinin çalışmasını LOSSNAY üniteleri ile bağlamak için, TÜM içmekan ünitesi adreslerini grup içinde ve LOSSNAY ünitesinde bağladığınızdan emin olun.

[Düğme çalışması]

- ① Ayar menüsünden "Lossnay" seçildiğinde, seçili olan bağlı içmekan ünitesinin LOSSNAY adreslerini kaydetmek için uzaktan kumanda otomatik olarak aramaya başlayacaktır.

Lossnay

İD adresi
Lossnay adresi

Veri toplanıyor

- ② Arama tamamlandığında, uzaktan kumandaya bağlanan içmekan ünitelerinin en küçük adresi ve birbirine bağlı LOSSNAY ünitesinin adresi görünecektir. Hiçbir LOSSNAY ünitesi içmekan üniteleri ile bağlanmamışsa "--" görünecektir. Hiçbir ayarın yapılması gerekmiyorsa GERİ düğmesine basarak Ayar menüsüne gidin.

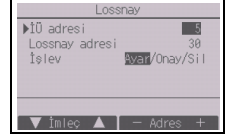

LOSSNAY ara bağlantı ayarını yapmak için

- ③ İçmekan ünitesinin adreslerini girin ve LOSSNAY ünitesi arabağlantısını F1'den F4'e kadar olan düğmeler ile yapın, "İşlev" kısmından "Ayar" öğesini seçin ve SEÇİM düğmesine basarak ayarları kaydedin. Ekranda "Veri gönderiliyor" görünecektir. Ayar başarılı bir şekilde tamamlanırsa, "Ayarlar tamamlandı" görünecektir.

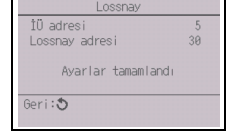
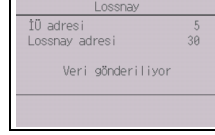

LOSSNAY adresini aramak için

- ④ Uzaktan kumandanın bağlandığı içmekan ünitesi adresini girin, "İşlev" kısmından "Onay" öğesini seçin ve SEÇİM düğmesine basın. Ekranda "Veri toplanıyor" görünecektir. Eğer sinyal doğru alınırsa, içmekan ünitesinin adresi ve LOSSNAY adresi görünecektir. Hiçbir LOSSNAY ünitesi bulunmadığında "--" görünecektir. Girilen adres ile eşleşen hiçbir içmekan ünitesi bulunamazsa "Ünite yok" görünecektir.

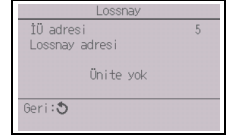
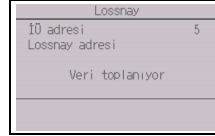

Ara bağlantı ayarını silmek için

- ⑤ Uzaktan kumandanın bağlandığı LOSSNAY ünitesi ile içmekan üniteleri arasındaki ara bağlantı ayarını silmek için, içmekan ünitesinin adresini ve LOSSNAY adresini F1'den F4'e kadar olan düğmeleri kullanarak girin, "İşlev" kısmında "Sil" öğesini seçin ve SEÇİM düğmesine basın. "Siliniyor" görünecektir. Eğer silme işlemi başarıyla tamamlanırsa ekran arama sonuç ekranına dönecektir. Girilen adres ile eşleşen hiçbir içmekan ünitesi bulunamazsa "Ünite yok" görünecektir. Silme işlemi başarısız olursa ekranda "İstek reddedildi" görünecektir.

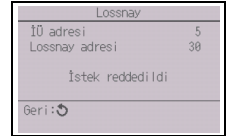
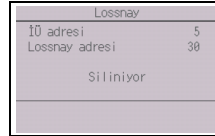

(6) Kontrol

Kontrol menüsü ekranını çağırmak için Servis menüsünden "Kontrol" öğesini seçin.

Görünen menü türü bağlı olan içmekan ünitelerinin türüne bağlıdır (CITY MULTI veya Mr. SLIM).

(CITY MULTI bağlandığında, menüde sadece "Hata geçmişi" görünecektir.)

<Mr. SLIM>



<CITY MULTI>

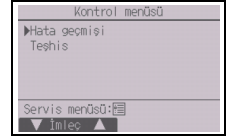

[Düğme çalışması]

① Hata geçmişi

Kontrol menüsünden "Hata geçmişi" öğesini seçin ve SEÇİM düğmesine basarak 16'ya kadar hata geçmişi kaydını görüntüleyin. Her sayfada dört kayıt gösterilir ve ilk sayfanın en üstündeki kayıt en son hata kaydını gösterir.

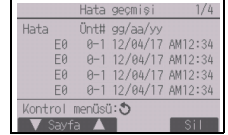

[Hata geçmişi silme]

Hata geçmişi silmek için hata geçmişi gösteren ekrandan F4 düğmesine (Sil) basın. Bir onay ekranı görünerek hata geçmişi silmek isteyip istemediğinizi soracaktır.

F4 düğmesine (OK) basarak hata geçmişi silin.

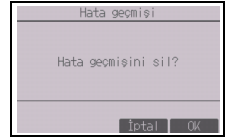

Ekranda "Hata geçmişi silindi" görünecektir. Kontrol menüsü ekranına gitmek için GERİ düğmesine basın.

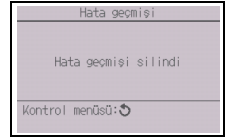

② Kontrol menüsündeki diğer seçenekler (Sadece Mr. SLIM)

Aşağıdaki seçenekler Kontrol menüsündeki Mr. SLIM ünitelerinde bulunmaktadır.

- Düzenli bakım
- Talep kodu

Bu seçenekler sadece Mr. SLIM ünitelerinde vardır. Ayrıntılar için lütfen içmekan ünitesi Montaj Kılavuzuna bakın.

(7) Tanılama işlevi

Her ünitenin hata geçmişi uzaktan kumandadan kontrol edilebilir.

[Düğme çalışması]

① Teşhis menüsünden "Kendi kendini kontrol" öğesini seçin ve SEÇİM düğmesine basarak Kendi kendini kontrol ekranını görüntüleyin.

<Mr. SLIM>

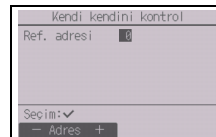

② F1 veya F2 düğmesi ile soğutucu adresini (Mr. SLIM) veya M-NET adresini (CITY MULTI) girin ve SEÇİM düğmesine basın.

<CITY MULTI>

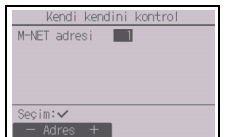

③ Hata kodu, ünite sayısı, davranışı ve temas kurulurken (Sadece CITY MULTI) içmekan ünitesi sinyal AÇIK/KAPALI durumu görünecektir. Hiçbir hata geçmişi yoksa "-" görünecektir.

<Mr. SLIM>

Kendi kendini kontrol				
Ref. adresi	0			
Hata	P2	Unt#	1	Grp. IC
Geri:	Sıfırlı			

<CITY MULTI>

Kendi kendini kontrol				
M-NET adresi	1			
Hata	0000	1	Grp. IC	
Kontak	Kap			
Geri:	Sıfırlı			

Kendi kendini kontrol				
M-NET adresi	1			
Hata	---	-	Grp. --	
Kontak	Kap			
Geri:	Sıfırlı			

Hiçbir hata geçmişiyi yok

[Hata geçmişini sıfırlama]

- 1 Hata geçmişini gösteren ekrandaki F4 düğmesine (Sıfırlı) basın. Bir onay ekranı görünerek hata geçmişini silmek isteyip istemediğinizi soracaktır.

Kendi kendini kontrol	
Ref. adresi	0
Hata geçmişini sil?	
İptal OK	

- 2 F4 düğmesine (OK) basarak hata geçmişini silin. Silme işlemi başarılı olursa, "İstek reddedildi" görünecek ve girilen adres ile ilgili hiçbir içmekan ünitesi bulunamazsa "Ünite yok" görünecektir.

Kendi kendini kontrol	
Ref. adresi	0
Hata geçmişini silindi	
Geri:	

(8) Bakım parolasını değiştirme

[Düğme çalışması]

- 1 Diğer menüsünden "Bakım parolası" ögesini seçin ve yeni parola girmek için ekranı çağırmak üzere SEÇİM düğmesine basın.
- 2 İmleci F1 veya F2 düğmesini kullanarak değiştirmek istediğiniz haneye getirin ve F3 veya F4 düğmesi ile her bir haneyi istediğiniz numaraya (0'dan 9'a kadar) getirin.
- 3 Yeni parolayı kaydetmek için SEÇİM düğmesine basın.
- 4 Bakım parolasını değiştirmek isteyip istemediğinizi soran bir onay ekranı görünecektir. F4 düğmesine (OK) basarak değişikliği kaydedin. F3 düğmesine (İptal) basarak değişikliği iptal edin.

Bakım parolası	
Bakım parolasını gir	
999	
Bakım parolasını değiştir.	
Seçim:	✓
İptal	

Bakım parolası	
Bakım parolasını gir	
2345	
Bakım parolasını güncelle?	
İptal OK	

- 5 Parola güncellendiğinde "Değişiklikler kaydedildi" görünecektir.
- 6 MENÜ düğmesine basarak Servis menüsüne dönün veya GERİ düğmesine basarak "Bakım parolası" ekranına geri gidin.

Bakım parolası	
Bakım parolasını gir	
2345	
Değişiklikler kaydedildi	
Servis menüsü:	

(9) Uzaktan kumanda bilgisi

Aşağıdaki, kullanılan uzaktan kumanda bilgileri kontrol edilebilir.

- Model adı
- Yazılım versiyonu
- Seri numarası

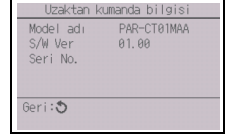

[Düğme çalışması]

- ① Servis menüsünden “Diğerleri” seçeneğini belirleyin.
- ② “Uzaktan kumanda bilgisi” ögesini seçin.

12 Uzaktan kumanda kontrolü

Uzaktan kumanda doğru çalışmadığında, sorunu gidermek için uzaktan kumanda kontrol işlevini kullanın.

- ① Uzaktan kumanda ekranını kontrol edin ve herhangi bir şey gösterilip gösterilmediğine bakın (satırlar dahil). Eğer doğru gerilim (8,5–12 VDC) uzaktan kumandaya verilmezse uzaktan kumandada hiçbir şey görünmeyecektir. Eğer böyle bir durum olursa, uzaktan kumandanın kablosunu ve içmekan ünitelerini kontrol edin.

[Düğme çalışması]

- ① Teşhis menüsünden “Uzaktan kumanda kontrolü” ögesini seçin ve SEÇİM düğmesine basarak uzaktan kumanda kontrolünü başlatın ve kontrol sonuçlarına bakın. Uzaktan kumanda kontrolünü iptal etmek ve Uzaktan kumanda kontrolü menüsü ekranından çıkmak için MENÜ veya GERİ düğmesine basın. Uzaktan kumanda kendi kendine başlayacaktır.

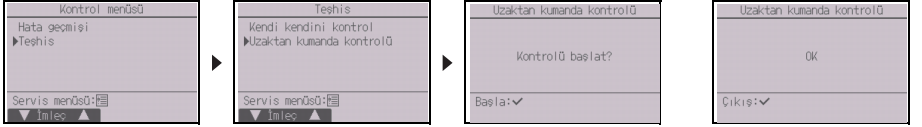

“Uzaktan kumanda kontrolü” ögesini seçin.

Uzaktan kumanda kontrol sonuçları ekranı

TR

OK: Uzaktan kumanda ile ilgili bir sorun bulunamadı. Sorunlar için diğer kısımları kontrol edin.

E3, 6832: Aktarma hattında veya içmekan ünitesinde veya diğer uzaktan kumandada gürültü olması arızadır.

Aktarma hattını ve diğer uzaktan kumandaları kontrol edin.

NG (ALL0, ALL1): Alma-gönderme devresi arızası. Uzaktan kumandanın değiştirilmesi gereklidir.

ERC: Veri hataları sayısı, uzaktan kumandadan gönderilen verideki bit sayısı ile aktarım hattından iletilen verinin bit sayısı arasındaki farktır. Veri hataları bulunursa aktarım hattını harici elektriksel parazit için kontrol edin.

- ② Uzaktan kumanda kontrol sonuçları gösterildikten sonra eğer SEÇİM düğmesine basılmışsa, uzaktan kumanda kontrolü bitecek ve uzaktan kumanda kendiliğinden yeniden başlayacaktır.

CITY MULTI-kontrollsystem
och luftkonditioneringsapparater Mitsubishi Mr. SLIM

MA-pekskärmfjärrkontroll

PAR-CT01MAA-PB

PAR-CT01MAA-SB

PAR-CT01MAA-S

PAR-CT01MAR-PB

PAR-CT01MAR-SB

Installationshandbok

För distribution till återförsäljare och leverantörer



I den här installationshandboken beskriver vi hur man installerar MA-pekskärmfjärrkontrollen för användning med Mitsubishi-luftkonditioneringskontrollsystem för byggnader, inomhusenheter för luftkonditionering CITY MULTI av direktexpansionstyp (modellerna "-A" och senare) samt kylvätsaggregaten Mitsubishi Mr. SLIM.



Läs denna installationshandbok och filerna på CD-ROM-skivan som medföljer pekskärmfjärrkontrollen noggrant innan du påbörjar installationen. Utrustningen kan skadas om du inte följer anvisningarna. Om du inte hittar den information du söker i den här handboken kan du läsa filerna som finns på CD-ROM-skivan som medföljer pekskärmfjärrkontrollen. Kontakta din återförsäljare om du inte kan öppna eller läsa filerna.

I varje luftkonditioneringsenhetens installationshandbok finns information om hur du ansluter och installerar den.

Lämna över den här handboken till användarna när installationen är klar.

1 Säkerhetsåtgärder

- Läs igenom säkerhetsåtgärderna noggrant innan du påbörjar installationen.
- Följ säkerhetsanvisningarna noggrant för en trygg användning.

 VARNING	Anger att det finns risk för allvariga personskador eller dödsfall.
 FÖRSIKTIGHET	Anger att det finns risk för allvariga person- eller materialskador.

- Lämna över den här handboken till slutanvändaren, för framtida bruk, när du läst klart den.
- Spara den här handboken för framtida bruk och konsultera den så fort du är osäker över något. Handboken bör lämnas över till serviceteknikerna vid en eventuell reparation eller flytt av fjärrkontrollen. Se till att denna handbok vidarebefordras till framtida slutanvändare.

Alla elarbeten måste utföras av kvalificerad personal.

Allmänna säkerhetsåtgärder

VARNING

Installera inte enheten på platser där det finns stora mängder oljor, ånga, organiska lösningsmedel eller korroderande gaser, som svavelhaltig gas, eller på platser där man regelbundet använder sura eller alkaliska lösningar eller sprejer. Dessa substanser kan påverka enhetens prestanda negativt och orsaka frätskador på vissa av enhetens komponenter. Detta kan leda till elektriska stötar, tekniska fel, rökutveckling eller brand.

Rengör aldrig kontrollen med vatten eller några andra vätskor för att minska risken för kortslutning, läckström, elektriska stötar, tekniska fel, rökutveckling eller brand.

Tryck aldrig på strömbrytarna/knapparna och rör aldrig några andra elektriska delar med blöta händer för att minska risken för elektriska stötar, tekniska fel, rökutveckling eller brand.

Om du måste rengöra, underhålla eller besiktiga kontrollen bör du först slå av den och bryta strömmen till den för att minska risken för personsador och elektriska stötar.

Om du måste spreja något kemiskt ämne i närheten av kontrollen bör du slå av och täcka över den för att minska risken för personsador och elektriska stötar.

Se till att barn håller sig på behörigt avstånd från enheten när den ska installeras, besiktigas eller repareras för att minska risken för personsador.

Installera alla kåpor på ett korrekt sätt för att hålla kontrollen fri från damm och fukt. Om damm eller vatten ansamlas i enheten kan det leda till elektriska stötar, rökutveckling eller brand.

FÖRSIKTIGHET

Peka inte på pekskärmen, strömbrytarna eller knapparna med ett spetsigt eller vasst föremål för att minska risken för elektriska stötar eller tekniska fel.

Spreja aldrig insektsmedel eller andra lättantändliga sprejer mot kontrollen för att minska risken för skador på den.

Vissa delar av kontrollen har vassa kanter. Undvik att komma i kontakt med dessa delar för att minska risken för personsador och elektriska stötar.

Bär skyddsutrustning vid arbete på kontrollen för att minska risken för personsador.

Kontakta din återförsäljare som vet hur man tar hand om kontrollen på ett säkert sätt.

Behandla kontrollens glasdelar försiktigt för att inte skadas av trasigt glas.

Placera inte lättantändliga material och använd inte lättantändliga sprejer i närheten av kontrollen för att minska risken för brand eller explosion.

Säkerhetsåtgärder under installationen

VARNING

Installera inte enheten där det finns risk för läckage av lättantändliga gaser. Om lättantändliga gaser ansamlas runt enheten kan de antändas och orsaka brand eller explosion.

Vidtag lämpliga säkerhetsåtgärder för eventuella naturkatastrofer, som till exempel jordbävningar, för att förhindra att kontrollen orsakar skador.

Ta hand om förpackningsmaterialet på ett säkert sätt. Plastpåsar utgör en kvävningrisk för små barn.

Installera kontrollen på en plan yta som är kraftfull nog att bära upp dess vikt för att undvika skador.

FÖRSIKTIGHET

Installera inte kontrollen på platser där den kan komma i kontakt med vatten eller med hög luftfuktighet för att minska risken för kortslutning, läckström, elektriska stötar, tekniska fel, rökutveckling eller brand.

Kontrollen måste installeras av kvalificerad personal enligt de detaljerade anvisningarna i installationshandboken. Felaktig installation medför risk för elektriska stötar eller brand.

Montera ovanplattan i bottenplattan så att den klickar på plats.

När du sätter fast den främre kåpan och huvudenheten i bottenplattan ska du trycka tills du hör att de klickar på plats. Om de inte sätts fast ordentligt kan de falla ner och orsaka personsador, skador på kontrollen eller tekniska fel.

Säkerhetsåtgärder under kabeldragningen

VARNING

Anslut inte strömkabeln till signalanslutningsblocket för att minska risken för skador på kontrollen, tekniska fel, rökutveckling eller brand.

Sätt fast alla kablar ordentligt på sina respektive platser och se till att det finns spelrum för kablarna så de inte orsakar påfrestningar på kontaktarna. Kablar som ansluts på fel sätt kan gå av eller överhettas och orsaka rökutveckling eller brand.

Slå alltid av huvudströmbrytaren innan du utför någon typ av elarbete för att minska risken för personskador eller elektriska stötar.

Alla elarbeten måste utföras av en behörig elektriker, i enlighet med lokala lagar och normer samt de anvisningar som ges i denna installationshandbok.

Montera en effektbrytare och en jordfelsbrytare på nätaggregatet för att minska risken för elektriska stötar. Montera en effektbrytare för varje kontroll för att minska risken för elektriska stötar, rök eller brand.

Använd godkända effektbrytare och säkringar (effektbrytare, lokal omkopplare <omkopplare + säkring>, säkringslös effektbrytare). Effektbrytare med en brytförmåga som är större än specificerad kapacitet kan orsaka elektriska stötar, funktionsfel, rök eller brand.

Använd endast godkända kablar med korrekt strömbelastningsförmåga för att minska risken för läckström, överhettning, rökutveckling eller brand.

En behörig elektriker måste se till att jordningen är korrekt. Anslut inte jordledningen till gasrör, vattenrör, åskledare eller telefonledning. Felaktig jordning kan resultera i elektriska stötar, rök, brand eller funktionsfel på grund av elektriska störningar.

FÖRSIKTIGHET

Se till att inga kabeldelar eller avskalade höljen hamnar i anslutningsblocket för att minska risken för elektriska stötar, kortslutning eller tekniska fel.

Se till att kablarna inte ligger an mot kontrollens kanter för att minska risken för kortslutning, läckström, elektriska stötar eller tekniska fel.

Täpp säkert igen kabelhålet med kitt för att förhindra att kondens, vatten och insekter kommer in och orsakar elektriska stötar, funktionsfel eller brand. Vatteninfiltration och kondens som bildas inuti enheten kan skada kretskortet.

Säkerhetsåtgärder vid flytt eller reparation av kontrollen

VARNING

Kontrollen får endast repareras eller flyttas av kvalificerade tekniker. Öppna eller modifiera inte kontrollen. Felaktig installation eller reparation medför risk för skador, elektriska stötar eller brand.

FÖRSIKTIGHET

Se till att inga kabeldelar eller avskalade höljen hamnar i anslutningsblocket för att minska risken för elektriska stötar, kortslutning eller tekniska fel.

Övriga säkerhetsåtgärder

Använd endast lämpliga verktyg för att installera, besiktiga och reparera enheten för att undvika att skada den.

Denna kontroll är endast avsedd för användning med BMS-systemet (Building Management System) från Mitsubishi Electric.
Om du använder den här kontrollen med något annat system eller för något annat ändamål kan det orsaka tekniska fel.

Använd inte bensen, thinner eller kemiska trasor för att rengöra kontrollen för att undvika att den missfärgas. Gör så här för att rengöra kontrollen: Torka av den med en ren och mjuk trasa som dopats i vatten med ett mildt rengöringsmedel. Torka bort rengöringsmedlet med en fuktig trasa och vattnet med en torr trasa.

Tillhandahåll skydd mot statiskt elektricitet för att undvika att kontrollen skadas.

Vidtag lämpliga åtgärder mot elektriska störningar när du installerar luftkonditioneringsapparater på sjukhus eller på inrättningar med system för radiokommunikation.
Växelriktare, högfrekvent medicinsk utrustning eller trådlös kommunikationsutrustning samt kraftgeneratorer kan skapa tekniska fel i luftkonditioneringsssystemet.
Luftkonditioneringsystemet kan också försämra dessa apparaters prestanda på grund av att det skapar elektriska störningar.

Bunta inte ihop ström- och signalkablar och placera dem inte i samma ledningsrör för att undvika tekniska fel.

Lämna kretskortet och dess skyddsfilm på plattan.

Dra inte åt skruvarna för hårt för att inte skada kontrollen.

Använd en spårskruvmejsel med en klingspets på 3-5 mm (1/8-7/32 tum).

Vrid inte spårskruvmejseln när den satts in kraftigt i spårhaken.

Installera inte fjärrkontrollen i direkt solljus eller där omgivningstemperaturen kan komma att överstiga 40°C (104°F) eller sjunka under 0°C (32°F) för att undvika deformationer och tekniska fel.

Installera inte kontrollen på kontrollpanelsdörren. Om kontrollen utsätts för vibrationer eller stötar kan den skadas eller falla ner.

Fäst kabeln med en klämma.

Lödfria kontakter får inte användas för att ansluta kablarna till anslutningsblocket.
Lödfria kontakter kan komma i kontakt med kretskortet och orsaka tekniska fel eller skada kåpan till kontrollen.

Efter att ha anslutit kontakten ska ovanplattan monteras ordentligt.

Om nätkabeln är skadad måste den bytas av tillverkaren, dennes serviceombud eller annan kvalificerad person för att undvika risker.

Denna apparat är inte avsedd att användas av personer (inklusive barn) med nedsatta fysiska, sensoriska eller mentala förmågor, eller som saknar erfarenhet och kunskap, om de inte övervakas eller instrueras om användandet av apparaten av någon som ansvarar för deras säkerhet.
Barn bör övervakas så att de inte kan leka med apparaten.

Den här apparaten är avsedd att användas av experter eller utbildade användare i butiker, i lätt industri och i jordbruk eller för kommersiell användning av lekmän.

Använd endast lämpliga verktyg för att installera, besiktiga och reparera kontrollen för att undvika att skada den.

Ta inte bort skyddsfilmerna eller kretskortet från huvudenheten för att förhindra tekniska fel.

Installera inte kontrollen på kontrollpanelsdörren. Om kontrollen utsätts för vibrationer eller stötar kan den skadas eller falla ner.

Gör inte hål i kontrollens kåpa för att undvika skador på kontrollen.

Sätt fast kablarna med klämmor för att inte utsätta anslutningsblocket för onödiga påfrestningar och för att inte orsaka kabelbrott.

2 Systemkrav



VARNING

CD-ROM-skivan som medföljer enheten kan endast spelas upp på en CD-enhet eller DVD-enhet. Försök inte spela upp denna CD-ROM-skiva på en audio-CD-spelare, det kan orsaka skador på din hörsel och/eller högtalarna.

Din dator måste uppfylla följande krav för att kunna köra Program för navigering bland handböcker.

[PC] PC/AT-kompatibel

[CPU] Core2 Duo 1,66 GHz eller snabbare (Core2 Duo 1,86 GHz eller snabbare rekommenderas)

Pentium D 1,7 GHz eller snabbare (Pentium D 3,0 GHz eller snabbare rekommenderas)

Pentium M 1,7 GHz eller snabbare (Pentium M 2,0 GHz eller snabbare rekommenderas)

Pentium 4 2,4 GHz eller snabbare (Pentium 4 2,8 GHz eller snabbare rekommenderas)

* Core2 Duo eller snabbare processor krävs för att köra Program för navigering bland handböcker på Windows Vista eller senare.

[RAM] Windows Vista eller senare: 1 GB minimum (2 GB eller mer rekommenderas)

Windows XP: 512 MB minimum (1 GB eller mer rekommenderas)

[Hårddiskutrymme] 1 GB minimum (tillgängligt utrymme)

* Windows Vista eller senare: Tillgängligt utrymme på skivenheten där dokumentmappen finns

* Windows XP: Tillgängligt utrymme på skivenheten där mappen Mina dokument finns

[Upplösning] SVGA 800 × 600 eller större

[OS] Windows8/Pro/Enterprise (Pro rekommenderas)

Windows7 Ultimate/Enterprise/Professional/Home Premium Service Pack1 (Professional rekommenderas)

Windows Vista Ultimate/Business/Home Basic Service Pack1 (Business-versionen rekommenderas)

Windows XP Professional/Home Edition Service Pack2 eller Service Pack3 (Professional-versionen rekommenderas)

[Nödvändiga program] Windows8: Adobe Reader 11.0.2 eller senare (Windows Reader, medföljer installerad i Windows8, kan inte användas.)

Windows7: Adobe Reader 10.1.0 eller senare

Windows XP och Windows Vista: Adobe Reader 8.1.3 eller senare

* Program för att läsa pdf-filer

"Windows", "Windows XP", "Windows Vista", "Windows7" och "Windows8" är registrerade varumärken som tillhör Microsoft Corporation.

"Adobe Reader" och "Adobe Acrobat" är registrerade varumärken som tillhör Adobe Systems Incorporated.

"Core2 Duo" och "Pentium" är registrerade varumärken som tillhör Intel Corporation.

3 Namn på komponenterna och medföljande delar

Följande delar bör finnas i förpackningen.

Komponentnamn	Antal	Utseende
Fjärrkontroll (ovanplatta)	1	Bild till höger *1
Fjärrkontroll (bottenplatta)	1	Bild till höger *2
Stjärnskruvor med runt huvud M4×30	2	*3
Tråskruvar 4,1×16 (för direktmontering på väggen)	2	*3
Enkel bruksanvisning	1	
CD-ROM (den här handboken) Instruktionsbok och installationshandbok	1	

Ovanplatta *1 Bottenplatta *2

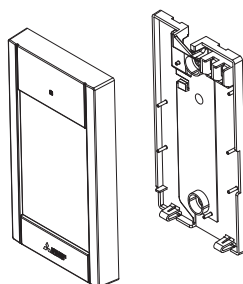

*3 ISO-metrisk skruvänga

*4 Fjärrkontrollkabeln medföljer ej.

4 Kundens delar/verktyg som måste användas

(1) Kundens delar

Följande delar ingår inte som standard, utan tillhandahålls av kunden.

Komponentnamn	Antal	Anmärkningar
Enkelt kopplingskåp	1	Behövs inte vid direktmontering på väggen
Tunn metalledning	Måste användas	
Låsmutter och bussning	Måste användas	
Kabelrännor	Måste användas	Behövs för att dra fjärrkontrollkabeln längs en vägg
Kitt	Lämplig	
Mollyankare	Måste användas	
Fjärrkontrollkabel (Använd en överdragen 2-polig kabel med en storlek på 0,3 mm ² (AWG22))	Måste användas	

Kopplingskåp

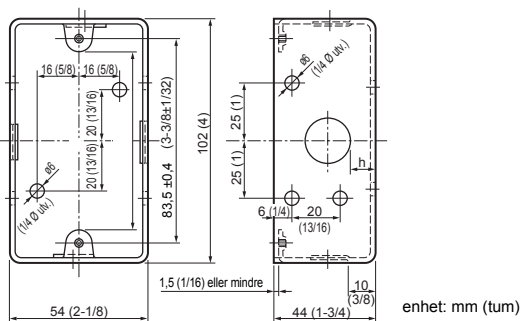

(2) Verktyg från kunden

- Spårskruvmejsel (bredd: 3–5 mm (1/8–7/32 tum))
- Avbitartång
- Diverse verktyg

5 Dragning av överföringsledningen

Dragningen är annorlunda när fjärrkontrollen ansluts till ett CITY MULTI-kontrollsystem (av typen "-A" och senare) och när den ansluts till en Mr. SLIM-luftkonditioneringsapparat (A-kontrolltyp). Dragningen skiljer sig också åt beroende på systemkonfigurationen. Kontrollera vilket system som används.

1. Anslutning till CITY MULTI-kontrollsystem

Siffrorna (1) till (4) i bilden motsvarar punkterna (1) till (4) i följande beskrivning.

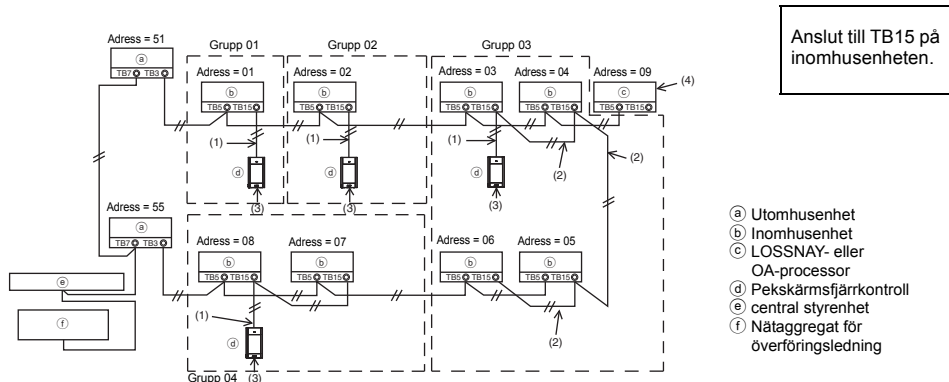

(1) Dragning från fjärrkontrollen

- Anslut till MA-fjärrkontrollanslutningsblocket (TB15) på inomhusenheten.
- Anslutningsblocket har ingen polaritet. Anslut till anslutningsblocket på undersidan av fjärrkontrollens bottenplatta.

(2) Drift i en grupp (grupperna 03 och 04 ovan)

- Anslut MA-fjärrkontrollanslutningsblocken (TB15) på inomhusenheterna som du vill driva som en grupp till varandra, och anslut MA-fjärrkontrollen till den punkten.
- När fjärrkontrollen används i kombination med systemkontrollen, såsom visas i bilden ovan, krävs det en gruppinställning på systemkontrollen (central styrenhet i bilden ovan).

(3) Antal anslutningsbara fjärrkontroller

- Bara en fjärrkontroll kan anslutas till en grupp som består av inomhusenheter.
- MA-pekskärmsfjärrkontrollen kan inte användas i kombination med andra MA-fjärrkontroller.

(4) För sammankoppling till en LOSSNAY- eller OA-processor görs följande inställningar med fjärrkontrollen. (Inställningen av en sammankoppling beskrivs i avsnittet 11 "Servicemeny" (5) "LOSSNAY-inställning".)

Ange LOSSNAY- eller OA-processorns adress och adresser för alla inomhusenheter som du vill sammankoppla.

(5) Fjärrkontrolledningens totala längd

- MA-pekskärmsfjärrkontrollen kan kabelanslutas upp till 70 m (229 ft).

OBS! När MA-fjärrkontrollen sammankopplas med en LOSSNAY- eller OA-processor ska adresserna för alla inomhusenheterna i gruppen och adressen för LOSSNAY- eller OA-processor alltid ställas in.

2. Anslutning till luftkonditioneringsapparaten Mr. SLIM

Fjärrkontrollens ledningsdragning beror på systemkonfigurationen. Kontrollera systemkonfigurationen. Anslut fjärrkontrollen såsom visas i exemplet nedan.

Siffrorna (1) till (3) i bilden motsvarar punkterna (1) till (3) i följande beskrivning.

[1] Anslutning av fjärrkontrollen för varje kylsystem (standard 1: 1, två stycken samtidigt, tre stycken samtidigt, fyra stycken samtidigt)

Två stycken samtidigt

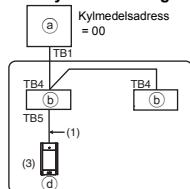

Anslut till TB5 på inomhusenheten.

[2] Vid gruppering av olika kylsystem

Standard 1: 1 Två stycken samtidigt Tre stycken

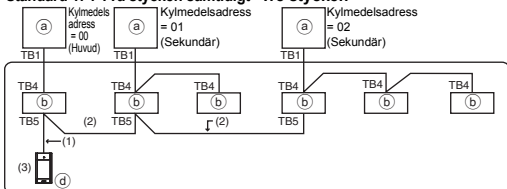

- Ⓐ Utomhusenhet
- Ⓑ Inomhusenhet
- Ⓓ Pekskärmsfjärrkontroll

* Ange kylmedelsadressen med utomhusenhetens DIP-omkopplare. (Det finns mer information i utomhusenhetens installationshandbok.)

* Alla inomhusenheterna i styrs som en grupp.

(1) Dragning från fjärrkontroll

- Anslut till inomhusenhetens TB5 (fjärrkontrollanslutningsblocket). (Anslutningsblocket har ingen polaritet.)
- För samtidig multityp, vid blandning av olika typer av inomhusenheter, ska fjärrkontrollen alltid anslutas till den inomhusenhet som har flest funktioner (vindhastighet, blad, spjäll, etc.).

(2) Vid gruppering av olika kylsystem

- Gruppera med fjärrkontrollens ledning. Anslut fjärrkontrollen till en godtycklig inomhusenhet från varje kylsystem som du vill gruppera.
- Vid blandning av olika typer av inomhusenheter i samma grupp ska alltid den utomhusenhet som ansluts till inomhusenheten med flest funktioner (vindhastighet, blad, spjäll, etc.) göras till huvudenhet (kylmedelsadress = 00). Dessutom, när huvudenheten är samtidig multityp, ska villkoren för (1) ovan alltid uppfyllas.
- MA-pekskrämsfjärrkontrollen kan styra upp till 16 kylsystem som en grupp.

(3) Bara en fjärrkontroll kan anslutas till varje grupp. Fjärrkontrollen kan inte användas i kombination med andra MA-fjärrkontroller.

(4) Fjärrkontrollledningens totala längd

- MA-pekskärmfjärrkontrollen kan kabelanslutas upp till 150 m (492 ft).

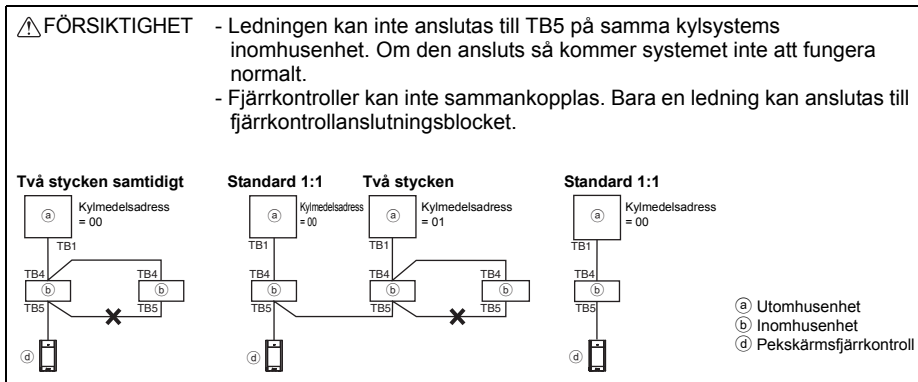

6 Installation

Denna fjärrkontroll är avsedd för väggmontering. Den kan antingen installeras i ett kopplingskåp eller direkt på väggen. Om du monterar fjärrkontrollen direkt på väggen kan kablarna dras in från bak- eller ovasidan.

(1) Välja installationsplats

Installera fjärrkontrollen (kopplingskåpet) på en plats som uppfyller följande villkor.

- Om fjärrkontrollen ska anslutas till en inomhusenhet med en panel med automatisk nedsänkning: På en plats där man kan övervaka hur inomhusenhetens panel med automatisk nedsänkning fungerar samtidigt som man styr inomhusenheten från fjärrkontrollen.
- En plan yta
- En plats där fjärrkontrollen kan känna av inomhustemperaturen på ett korrekt sätt
Sensorerna som mäter inomhustemperaturen sitter på inomhusenheten och fjärrkontrollen. När rumstemperaturen styrs med hjälp av sensorn på fjärrkontrollen så övervakas den med den inbyggda sensorn på fjärrkontrollen. Följ instruktionerna nedan när sensorn på fjärrkontrollen används.
 - För att kunna styra inomhustemperaturen på ett korrekt sätt måste du installera fjärrkontrollen på en plats som inte utsätts för direkt solljus, värme från element eller dylikt eller påverkas av luftutblåset från luftkonditioneringsapparaten.
 - Installera fjärrkontrollen på en plats där sensorn kan mäta den representativa rumstemperaturen.
 - Installera fjärrkontrollen så att elkablarna inte ligger dragna runt temperatursensorn på kontrollen. (Om kablarna ligger dragna runt sensorn kan den inte mäta inomhustemperaturen på ett korrekt sätt.)

Viktigt

■ Det kan förekomma avvikelser mellan inomhustemperaturen som uppmätts vid väggen och den faktiska inomhustemperaturen.

Om följande förhållanden råder rekommenderar vi att du använder temperatursensorn på inomhusenheten.

- Luftströmmen når inte fram till väggen där fjärrkontrollen är installerad på grund av ett olämpligt luftflöde i rummet.
- Det är en stor skillnad mellan temperaturen vid väggen och den faktiska inomhustemperaturen.
- Fjärrkontrollen sitter på en kall yttervägg.

OBS: Vid snabba temperaturförändringar kanske inte temperaturen kan mätas på ett korrekt sätt.

Installera inte kontrollen på en plats där skillnaden mellan fjärrkontrollens ytemperatur och den faktiska rumstemperaturen kommer att bli för stor. Om temperaturskillnaden är för stor kommer inte rumstemperaturen att kunna kontrolleras på ett korrekt sätt.

För att minska risken för funktionsfel ska kontrollen inte installeras på en plats där vatten eller olja kan få kontakt med kontrollen, eller i kondenserande eller korrosiva miljöer.

Installera inte fjärrkontrollen i direkt solljus eller där omgivningstemperaturen kan komma att överstiga 40°C (104°F) eller sjunka under 0°C (32°F) för att undvika deformationer och tekniska fel.

För att minska risken för fel och skador på fjärrkontrollen ska du undvika att installera den på ett elektriskt ledande underlag, som t.ex. ett oölat metallark.

Se följande handböcker för inställning av temperatursensor: inomhusenhetens installationshandbok för CITY MULTI; denna handbok för Mr. SLIM.

(2) Utrymme runt kontrollen vid installationen

Lämna tillräckligt med utrymme runt fjärrkontrollen, som visas på bilden nedan, oavsett om den installeras i ett kopplingskåp eller direkt på väggen. Det är svårt att montera ned en fjärrkontroll om det inte lämnas tillräckligt med utrymme runt den.

Lämna också tillräckligt med utrymme framför fjärrkontrollen så att det går att komma åt knappar och strömbrytare.

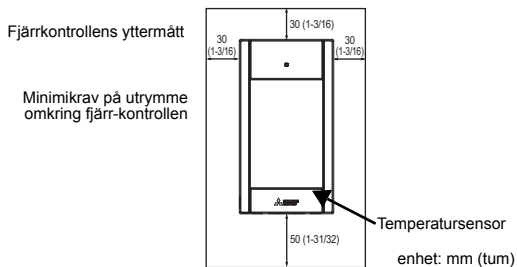

(3) Installationsarbete

Kontrollen kan antingen installeras i ett kopplingskåp eller direkt på väggen. Utför installationen på ett korrekt sätt i enlighet med installationsanvisningarna.

① Borra ett hål i väggen.

■ Montering i ett kopplingskåp

- Borra ett hål i väggen och montera kopplingskåpet på väggen.
- Anslut kopplingskåpet till ledningsröret.

■ Montering direkt på väggen

- Borra ett hål i väggen och dra kabeln genom hålet.

② Täpp igen kabelhålet med kitt.

■ Montering i ett kopplingskåp

- Täpp igen hålet för fjärrkontrollens kabel där den går in i kopplingskåpet och även vid ledningsröret. Använd kitt.

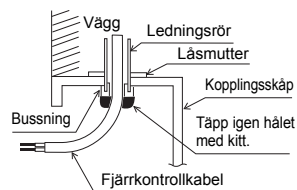

Täpp igen utrymmet mellan kablarna och kablarnas in- och utgångshål med kitt för att minska risken för elektriska stötar, tekniska fel eller brand.

③ Förbered fjärrkontrollens bottenplatta.

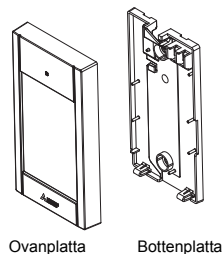

④ Anslut fjärrkontrollkabeln till anslutningsblocket på bottenplattan.

Dra av fjärrkontrollkabelns överdrag såsom visas nedan för att ansluta till anslutningsblocket på rätt sätt. Fäst fjärrkontrollens kabel så att kabelns avskalade del passar i plattan.

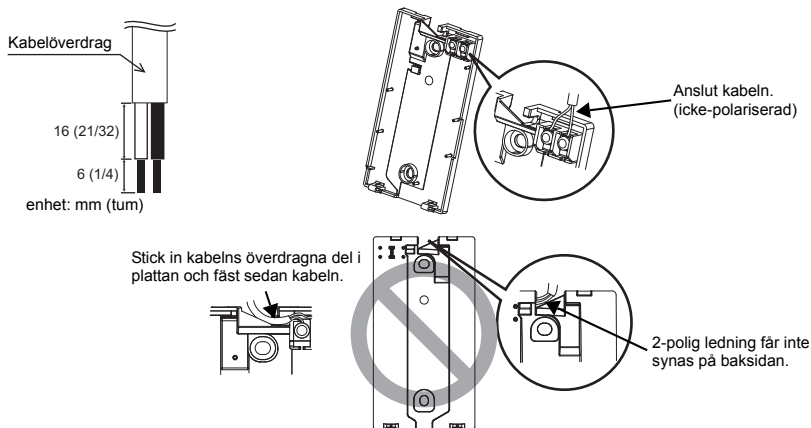

■ Montering direkt på väggen

- Täpp igen hålet där kabeln träs in med kitt.

Se till att inga kabeldelar eller avskalade höljen hamnar i anslutningsblocket för att minska risken för elektriska stötar, kortslutning eller tekniska fel.

Viktigt

Lödfria kontakter får inte användas för att ansluta kablarna till anslutningsblocket. Lödfria kontakter kan komma i kontakt med kretskortet och orsaka tekniska fel eller skada kåpan till kontrollen.

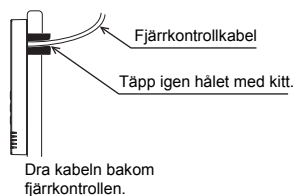

5 Installera bottenplattan.

Se till att fästa bottenplattan på två platser.

■ Montering i ett kopplings-skåp

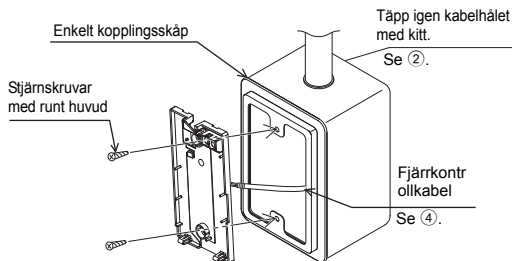

■ Montering direkt på väggen

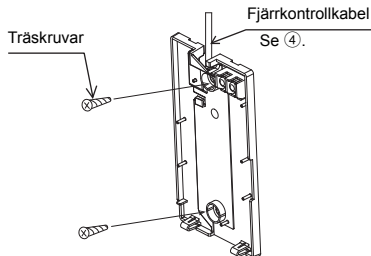

Viktigt

Dra inte åt skruvarna för hårt för att inte förvrida och skada bottenplattan.

För att undvika skador på bottenplattan ska det inte göras hål i den.

6 Skär ut ett hål där kabeln ska passera.

■ Montering direkt på väggen (när kabeln ska dras längs väggen)

- Klipp ut den tunna väggdelen på kåpan (det skuggade området i figuren till höger) med en avbitartång.
- Träd kabeln från spåret bakom bottenplattan genom detta kabelhål.

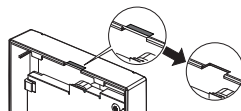

Observera

För att förhindra skada på kretskortet ska den främre kåpan tas bort från ovanplattan innan du sågar ut ett hål för kabeln.

Observera att när du sågar ut ett hål där kabeln ska passera kan kretskortet skadas om det rörs vid av misstag.

7 Anslut kontakten till ovanplattan.

Anslut kontakten på bottenplattan till uttaget på ovanplattan.

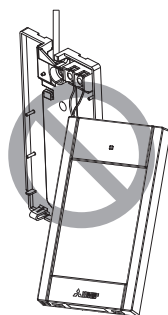
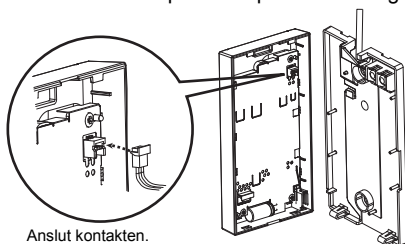

Viktigt

För att förhindra funktionsfel ska skyddsfilmerna eller kretskortet inte tas bort från ovanplattan.

Låt inte kontrollens huvudenhet hänga i kabeln, såsom visas i bilden ovan, för att förhindra kabelbrott och tekniska fel.

8 Trä in ledningarna i klämman.

Viktigt

Fäst ledningarna med klämman för att inte utsätta anslutningsblocket för onödiga påfrestningar och för att inte orsaka kabelbrott.

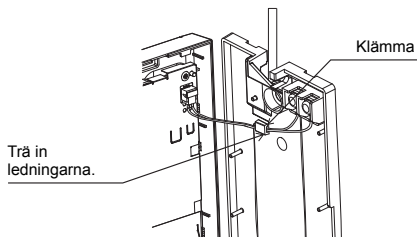

9 Montera ovanplattan på bottenplattan.

På ovansidan av ovanplattan sitter det två monteringsflikar.

Haka fast flikarna på bottenplattan och tryck ovanplattan mot bottenplattan tills den förstnämnda klickar på plats. Kontrollera att ovanplattan har fästs ordentligt och inte kan lyftas av.

Viktigt

När du sätter fast ovanplattan i bottenplattan ska du trycka tills du hör att de klickar på plats.

Om de inte sätts fast ordentligt kan de falla ner och orsaka personskador, skador på kontrollen eller tekniska fel.

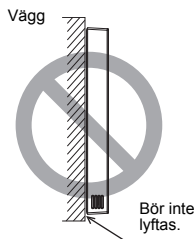
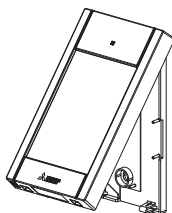

■ Montering direkt på väggen (när kabeln ska dras längs väggen)

- Trä kabeln genom ingångshålet på fjärrkontrollens ovansida.
- Täpp igen den utskurna delen av kåpan med kitt.
- Använd en kabelränna.

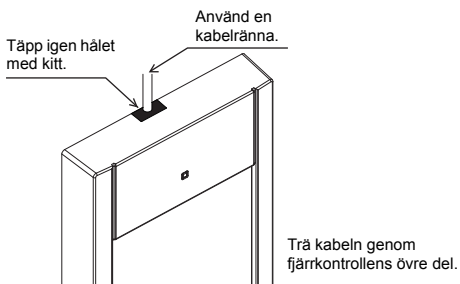

- **Borttagning av ovanplattan**

- ① Borttagning av ovanplattan

Sätt in en spårskruvmejsel med en klingspets på 3–5 mm (1/8–7/32 tum) i spärrhakarna på fjärrkontrollens undersida och lyft spärrhakarna. Dra sedan upp ovanplattan.

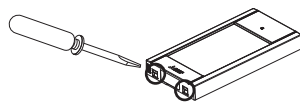

■ När enheten levereras från fabriken sitter det ett skyddsblad över kontrollpanelen på kåpan. Ta bort skyddsbladet från kontrollpanelen innan du börjar använda kontrollen.

Viktigt

Vrid inte spårskruvmejseln när spetsen är instucken i hålet för att förhindra skador på kontrollens hölje.

Stick inte in spårskruvmejseln för långt. Detta skadar kretskortet.

Använd en spårskruvmejsel med en klingspets på 3–5 mm (1/8–7/32 tum) för att förhindra skador på kontrollens hölje.

7 Fjärrkontrollens knappfunktioner

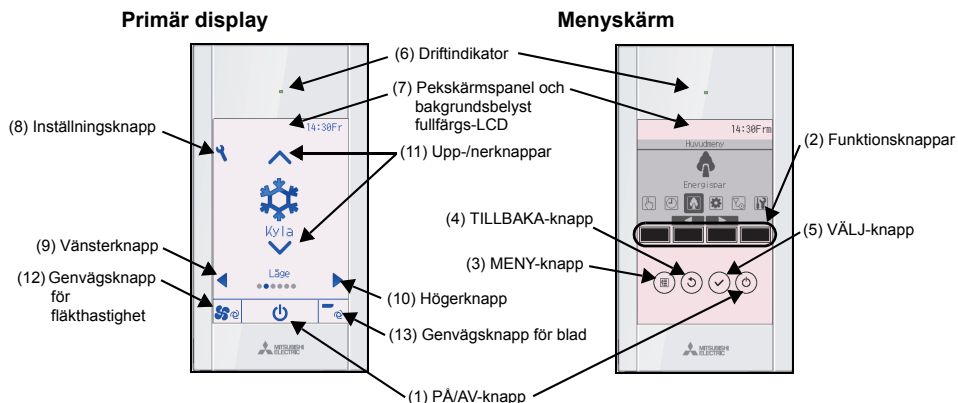

(1) PÅ/AV-knapp

Sätter på/stänger av inomhusenheten.

(2) Funktionsknappar

Väljer driftläge eller ställer in temperaturen och fläkthastigheten på den primära displayen. Väljer objekt på andra skärmar.

(3) MENY-knapp

Visar huvudmenyn.

(4) TILLBAKA-knapp

Återgår till föregående skärmbild.

(5) VÄLJ-knapp

Hoppar till inställningsskärmen eller sparar inställningarna.

(6) Driftindikator

Lyser under normal drift. Blinkar vid start och när fel inträffar.

(7) Pekskärmspanel och bakgrundsbelyst fullfärgs-LCD

Punktdisplay. Om bakgrundsbelysningen är släckt tänds den genom att trycka var som helst. Den förblir då tänd en viss tid, beroende på vilken skärm som visas. Om man använder knapparna förblir bakgrundsbelysningen tänd.

(8) Inställningsknapp

Visar huvudmenyn.

När menyhanteringen är låst krävs det ett administratörslösenord.

(9) Vänsterknapp

Används för att växla mellan inställningsposterna i följande ordning: spjäll, ventilation, blad, fläkthastighet, driftläge och förinställd temperatur.

(10) Högerknapp

Används för att växla mellan inställningsposterna i följande ordning: förinställd temperatur, driftläge, fläkthastighet, blad, ventilation och spjäll.

(11) Upp-/nerknappar

Används för att ändra innehållet i inställningen som valts i (9) och (10) ovan.

(12) Genvägsknapp för fläkthastighet

Används för att gå direkt till inställningsskärmen för fläkthastighet.

(13) Genvägsknapp för blad

Används för att gå direkt till inställningsskärmen för blad.

Tryck på inställningsknappen för att visa huvudmenyn enligt nedan.

Driftsmeny *1
 Timermeny *1
 Energisparmeny *1
 Standardinställningsmeny *2*3
 Underhållsmeny *1
 Servicemeny *2*3

*1 Se instruktionsboken på CD-ROM-skivan för information.

*2 Förklaras i denna handbok.

*3 Om man inte trycker på någon knapp inom 10 minuter på standardinställningsskärmen, eller inom 2 timmar på serviceskärmarna (10 minuter på några skärmar), kommer skärmen automatiskt att återgå till den primära displayen. Eventuella inställningar som inte har sparats kommer att förloras.

De tillgängliga objekten på menyn beror på vilken modell av inomhusenheten som är ansluten. För objekt som inte beskrivs i MA-pekskärmfjärrkontrollens handböcker hänvisar vi till handböckerna som medföljer luftkonditioneringssystemen.

OBS: Om man trycker var som helst när bakgrundsbelysningen är släckt, tänds belysningen, men knappfunktionen utförs inte.

Användning av knapparna på huvudmenyn

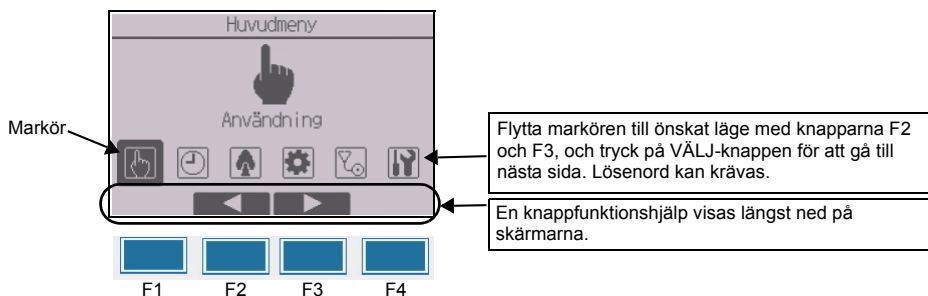

8 Sätta på strömmen

Kontrollera så att MA-fjärrkontrollen har installerats korrekt enligt anvisningarna i installationshandboken och att installationen av inomhus- och utomhusenheterna är komplett innan strömmen sätts på.

(1) När strömmen sätts på, visas följande skärm.



OBS: När strömmen sätts på första gången kommer skärmen för språkval att visas. Se avsnittet 10 (4) under "Skärminställningsmenyn". Välj önskat språk. Systemet startar inte om inget språk väljs.

Normal start (visar i procent hur långt processen kommit)

(2) Primär display

Efter en lyckad start visas statusdisplayen. Om statusdisplayen visas kommer ett tryck var som helst att växla skärmen till den primära displayen. Primär display kan visas i två olika lägen: "Högsta" och "Bas". Se avsnittet 10 "Standardinställningar" för hur du väljer visningsläge. (Fabriksinställningen är "Högsta".)

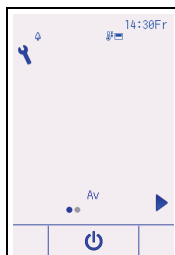

Primär display i högsta läget (medan enheten inte är i drift)

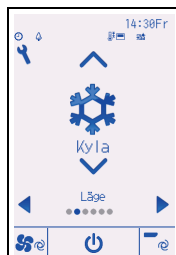

Primär display i högsta läget (medan enheten är i drift)

OBS: Se instruktionsboken för hjälp med ikonerna på skärmen.

9 Testkörning

OBS: Lösenord för underhåll krävs.

- (1) Läs avsnittet om testkörning i inomhusenhetens installationshandbok innan du gör en testkörning.
- (2) På den primära displayen trycker du på inställningsknappen och väljer Service>Testkörning>Testkörning.
- (3) Tryck på PÅ/AV-knappen för att avbryta testkörningen vid behov.
- (4) Se inomhusenhetens installationshandbok för detaljerad information om testkörningar och hur man hanterar fel som kan uppstå under en testkörning.

OBS: Se information om lösenord för underhåll i avsnittet 11 "Servicemeny".

10 Standardinställningar (inställningar för fjärrkontroll)

OBS: Administratörslösenord krävs.

På den primära displayen väljer du Huvudmeny>Standardinställning och gör sedan inställningar för fjärrkontrollen på skärmen som visas.

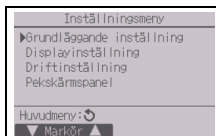

- Menyn Grundläggande inställning
- Klocka
 - Sommartid
 - Administratörslösenord
- Driftinställningsmenyn
- Auto-läge

Menyn Pekskärmspanel
(Se instruktionsboken.)

- Menyn Displayinställning
- Primär display
 - Inställning av displayinformation för fjärrkontroll
 - Ljusstyrka
 - Språkval
 - Utformning

OBS: Administratörslösenordets standardvärde är "0000". Läs i avsnittet (3) "Inställning av administratörslösenord" hur lösenordet ändras.

Menyn Grundläggande inställning

- (1) Klockinställning

[Användning av knapparna]

- ① Flytta markören med knappen F1 eller F2 till önskat objekt.
- ② Ändra datum och tid med knappen F3 eller F4 och tryck på VÄLJ-knappen för att spara ändringen. Ändringen kommer att synas i klockvisningen på statusdisplayen och den primära displayen.

OBS: Klockinställningen är nödvändig för tidsdisplay, veckotimer, timerinställning och felhistorik. Var noga med att göra en klockinställning när enheten används för första gången eller inte har använts på ett tag.

OBS: Om ett system inte har några systemkontroller kommer inte tiden att korrigeras automatiskt. I så fall får du periodvis korrigera tiden.

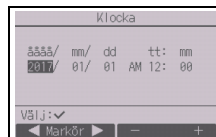

(2) Sommartid

Start-/stopptiden för sommartid kan ställas in. Sommartidsfunktionen aktiveras baserat på inställningsinnehållet.

- Om ett system har en systemkontroll inaktiverar du denna inställning för att behålla den korrekta tiden.
- I början och i slutet av sommartiden kanske timern aktiveras två gånger eller inte alls.
- Denna funktion fungerar inte om inte klockan ställts in.



[Användning av knapparna]

① Sommartidsfunktionen kan aktiveras/inaktiveras eller start-/stopptiderna kan ställas in med knapparna F1 till F4.

- Sommartid

Välj "Ja" för att aktivera sommartid, eller välj "Nej" för att inaktivera den.

- Datum(start)

Ställ in startveckodag, veckonummer och månad för sommartid.

- Starttid

Ställ in starttid för sommartid.

- Framåt till

Ställ in tiden då klockan ska ställas om framåt till starttiden ovan.

- Datum(stop) (2:a sidan)

Ställ in stoppveckodag, veckonummer, och månad för sommartid.

- Stopptid (2:a sidan)

Ställ in stopptid för sommartid.

- Åter till (2:a sidan)

Ställ in tiden då klockan ska ställas om bakåt till stopptiden ovan.

② Tryck på VÄLJ-knappen för att spara inställningen.

* Om "5:e" är valt för veckonumret, och den 5:e veckan inte finns under den valda månaden under året, betraktas inställningen som "4:e."



(3) Inställning av administratörslösenord

[Användning av knapparna]

① Det öppnas ett nytt fönster där du kan ange ett nytt lösenord. Ange ett nytt lösenord och tryck på VÄLJ-knappen.

② Tryck på knappen F4 (OK) på skärmen för bekräftelse av ändring av lösenord för att spara ändringen. Tryck på knappen F3 (Avbryt) för att avbryta ändringen.

OBS: Administratörslösenordets standardvärde är "0000". Ändra standardlösenordet efter behov för att förhindra otillåten åtkomst. Ha lösenordet tillgängligt för de personer som behöver det.

OBS: Om du skulle glömma bort ditt administratörslösenord kan du återställa lösenordet till standardlösenordet "0000" genom att trycka och hålla in knappen F1 i tio sekunder på skärmen för inställning av administratörslösenord.

OBS: Administratörslösenord krävs för att göra följande inställningar.

- Timerinställning · Veckotimerinställning · Energisparinställning
- Inställning för utomhusenhetens tysta läge · Begränsningsinställning
- Nattemperaturinställning · Standardinställning

Se instruktionsboken som medföljer fjärrkontrollen för detaljerad information om hur man gör dessa inställningar.

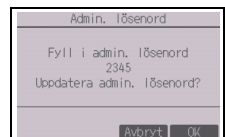

Skärminställningsmenyn

(1) Primärdisplayinställning

[Användning av knapparna]

- 1 Flytta markören till "Högsta/Bas" och använd knappen F3 eller F4 för att välja visningsläget "Högsta" eller "Bas". (Fabriksinställningen är "Högsta".)
- 2 Flytta markören till "Ikonförklaring" och använd knappen F3 eller F4 för att välja visningsläget "Ja" eller "Nej". (Fabriksinställningen är "Ja".)

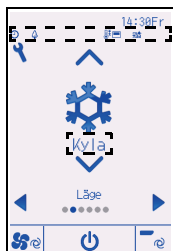

Exempel: Högsta läge
(Ikonförklaring aktiverad)

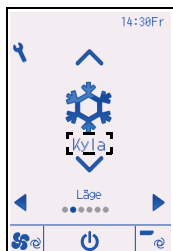

Exempel: Basläge
(Ikonförklaring aktiverad)



Exempel: Högsta läge
(Ikonförklaring inaktiverad)



Exempel: Basläge
(Ikonförklaring inaktiverad)

OBS: Denna inställning är endast för den primära displayen. I basläget visas inte de ikoner på displayen som visar kontrollstatus på timer och schemainställningar. När "Nej" har valts visas inte förklaringen av inställningsinnehållet på den primära displayen.

(2) Inställning av displayinformation för fjärrkontroll

Gör inställningarna för objekt med anknypning till fjärrkontrollen efter behov.

Tryck på VÄLJ-knappen för att spara ändringarna.



[1] Klockvisning

[Användning av knapparna]

- 1 Välj "Klocka" från skärmen för inställning av displayinformation för fjärrkontroll, och tryck på knappen F4 (Ändra) för att visa skärmen för inställning av klockvisningen.
- 2 Använd knapparna F1 till F4 för att välja "Ja" (visa) eller "Nej" (visa inte) och formatet för statusdisplayen och den primära displayen.
- 3 Spara inställningarna med VÄLJ-knappen. (Fabriksinställningarna är "Ja" (visa) och formatet "24h".)



Klockdisplay: Ja (tiden visas på statusdisplayen och den primära displayen.)

Nej (tiden visas varken på statusdisplayen eller den primära displayen.)

Visningsformat: 24 timmar

12 timmar

24tim display (aktiveras vid visningsformatet 12 tim): AM/PM före tiden

AM/PM efter tiden

OBS: Tidsvisningsformatet märks också på visningen av timer- och schemainställningar. Tiden visas enligt nedan.

12 timmar: AM12:00 ~ AM1:00 ~ PM12:00 ~ PM1:00 ~ PM11:59

24 timmar: 0:00 ~ 1:00 ~ 12:00 ~ 13:00 ~ 23:59

[2] Inställning av temperaturenhet

[Användning av knapparna]

Flytta markören till "Temperatur" från skärmen för inställning av displayinformation, och välj önskad temperaturenhet med knappen F3 eller F4. (Fabriksinställningen är Celcius (°C).)

- °C: Temperaturen visas i Celcius. Temperatur visas i 0,5 eller 1-graderssteg, beroende på modellen av inomhusenheten.
- °F: Temperaturen visas i Fahrenheit.
- 1°C: Temperatur visas i Celsius i 1-graderssteg.

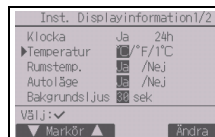

[3] Rumstemperaturvisning

[Användning av knapparna]

Flytta markören till "Rumstemp." på skärmen för inställning av displayinformation, och välj önskad inställning med knappen F3 eller F4.

(Fabriksinställningen är "Ja".)

- Ja: Rumstemperaturen visas på den primära displayen.
- Nej: Rumstemperaturen visas inte på den primära displayen.

OBS: Även om inställningen är "Ja" kommer inte rumstemperaturen att visas på den primära displayen i basläget.

[4] Inställning för visning i läge "Auto" (enkelt börvärde)

[Användning av knapparna]

Flytta markören till "Autoläge" från skärmen för inställning av displayinformation, och välj önskat läge med knappen F3 eller F4. (Fabriksinställningen är "Ja".)

- Ja: "Auto kyla" eller "Auto värme" visas vid användning i läge "Auto" (enkelt börvärde).
- Nej: Endast "Auto" visas under drift i autoläge (enkelt börvärde).

[5] Bakgrunds ljus

Bakgrunds ljusets tändningstid kan ställas in.

[Användning av knapparna]

Flytta markören till "Bakgrunds ljus" från skärmen för inställning av displayinformation, och välj önskad tid (5/10/20/30/60 sekunder) med knappen F4. (Fabriksinställningen är "30" sekunder.)

OBS: Den här inställningen verkställs på statusdisplayen och den primära displayen.

[6] LED-belysning

LED-belysningen kan ställas till antingen "Ja" (På) eller "Nej" (Av).

(Fabriksinställningen är "Ja".)

När "Nej" har valts kommer LED inte att tändas, ens under normal drift.

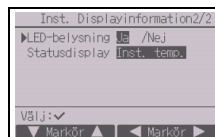

[7] Statusdisplay

Ängra inställningarna för temperaturen som ska visas på statusdisplayen.

[Användning av knapparna]

Flytta markören till "Statusdisplay" från skärmen för inställning av displayinformation, och välj önskad inställning med knappen F4.

Med varje tryck på knappen F4 växlas till följande alternativ: Inställningstemperatur, Rumstemperatur och Dölj.

(3) Ljusstyrka

[Användning av knapparna]

Välj önskad ljusstyrka för fjärrkontrollens LCD-skärm med knapparna F1 och F2.

PÅ/AV i Ha tänd-läget kan växlas med knappen F4. När "På" väljs lyser bakgrundsljuset svagt även efter att angiven tid har gått ut.

OBS: Justera ljusstyrkan för att förbättra visningen vid olika ljusförhållanden eller på olika installationsplatser. Denna inställning kan inte förbättra visningen från alla riktningar.

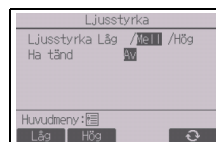

(4) Språkval

[Användning av knapparna]

Flytta markören till önskat språk med knapparna F1 till F4.

Tryck på VÄLJ-knappen för att spara inställningen.



(5) Utformningsinställning

Skärmutformningen kan ställas in.

[Användning av knapparna]

Välj färgalternativet med knappen F4.

- Färg: Skärmfärgen kan väljas.
- Vit: Monokrom skärm (vit bas)
- Svart: Monokrom skärm (svart bas)

Tryck på VÄLJ-knappen när "Vit" eller "Svart" har valts. När "Färg" har valts ska följande punkt väljas med knappen F1 eller F2, och ställ in önskad skärmfärg för varje punkt.

- Färgnyans: Välj färgnyans med knappen F3 eller F4. (Det inställbara intervallet är -90 till 89.)
- Mönster: Välj färg med knappen F4.
- Färg inställd: Välj "Tecken" eller "Bakgrund" som ett mål, där färgen ska tillämpas, med knappen F4.



* Vid fabrikleverans ställs dessa punkter in enligt nedan.

	Färgalternativ	Färgnyans	Mönster	Färg inställd
CT01MAA(R)-S, SB	Färg	-70	1	Tecken
CT01MAA(R)-PB	Färg	-90	2	Tecken

Driftinställningsmenyn

(1) Autolägedisplay

[Användning av knapparna]

Att använda läge "Auto" (enkelt börvärde) eller "Auto" (dubbelt börvärde) kan väljas med knapp F3 eller F4. Denna inställning gäller endast om inomhusenheter med "Auto"-lägesfunktion är anslutna.

(Fabriksinställningen är "Ja".)

Tryck på VÄLJ-knappen för att spara ändringarna.

- Ja: Auto-läge kan väljas vid inställning av driftläge.
- Nej: Auto-läge kan inte väljas vid inställning av driftläge.

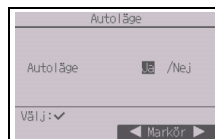

11 Servicemeny

OBS: Lösenord för underhåll krävs.

På den primära displayen trycker du på inställningsknappen och väljer "Service" för att göra underhållsinställningar.

När servicemenyn väljs öppnas ett fönster där lösenordet ska anges.

För att ange aktuellt lösenord för underhåll (4 siffror) flyttar du markören till den siffra du vill ändra med knappen F1 eller F2 och ställer in respektive siffra (0 till 9) med knappen F3 eller F4. Tryck sedan på VÄLJ-knappen.

OBS: Standardvärdet för lösenord för underhåll är "9999". Ändra standardlösenordet efter behov för att förhindra oönskad åtkomst. Ha lösenordet tillgängligt för de personer som behöver det.

OBS: Om du skulle glömma bort ditt lösenord för underhåll kan du återställa det till standardlösenordet "9999" genom att trycka och hålla in knappen F1 i tio sekunder på skärmen för inställning av lösenord för underhåll.

OBS: Luftkonditioneringsenheten kanske måste stoppas för att vissa inställningar ska kunna göras. Det kan finnas inställningar som inte kan göras när systemet är centralstyrt.

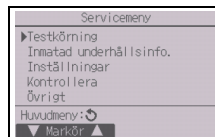
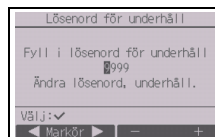

(1) Testkörning (CITY MULTI och Mr. SLIM)

Välj "Testkörning" på servicemenyn för att få upp testkörningsmenyn.

- Testkörning: Välj detta alternativ för att göra en testkörning.
- Testkör dräneringspump: Välj detta alternativ för att göra en testkörning av inomhusenhetens dräneringspump.

Endast tillämpligt på inomhusenheter som stöder testkörningsfunktionen.

OBS: Se inomhusenhetens installationshandbok för detaljerad information om testkörning.

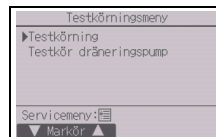

(2) Inmatad underhållsinformation (CITY MULTI och Mr. SLIM)

Välj "Inmatad underhållsinfo" på servicemenyn för att få upp skärmen för underhållsinformation. Se inomhusenhetens installationshandbok för hjälp med dessa inställningar.

OBS: Följande inställningar kan göras från skärmen för underhållsinformation.

- Registrering av modellnamn och serienummer
Ange utomhus- och inomhusenheternas modellnamn och serienummer. Den angivna informationen visas på felinformationsskärmen. Modellnamn kan ha max 18 tecken och serienummer kan ha max 8 tecken.
- Registrering av återförsäljarinformation
Ange återförsäljarens telefonnummer. Den angivna informationen visas på felinformationsskärmen. Telefonnumret kan ha max 13 tecken.
- Initiering av underhållsinformation
Välj det önskade valet för att initiera inställningarna för modellnamnet, serienumret och återförsäljarinformationen.

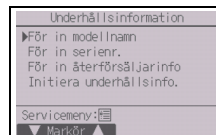

(3) Inställning av funktion (CITY MULTI)

Gör inställningarna för inomhusenhetens funktioner via fjärrkontrollen efter behov.

Välj "Inställning av funktion" på inställningsmenyn för att få upp skärmen för inställning av funktion.



[Användning av knapparna]

- 1 Skärmen för inställning av funktion kommer fram.
Tryck på knappen F1 eller F2 för att flytta markören till något av följande: M-NET-adress, funktionsinställningsnummer eller inställningsvärde. Tryck sedan på knappen F3 eller F4 för att ändra inställningarna till önskade inställningar.
- 2 När inställningarna är klara trycker du på VÄLJ-knappen.
Det visas en skärm som indikerar att inställningsinformationen skickas. Kontrollera de aktuella inställningarna för en angiven enhet genom att ange inställningen för dess M-NET-adress och funktionsinställningsnummer, välja "Konf" för "Funktion" och trycka på VÄLJ-knappen.
Det visas en skärm som indikerar att det söks efter inställningarna. När sökningen är klar visas de aktuella inställningarna.
- 3 När inställningsinformationen har skickats in visas det en skärm som indikerar att den fyllts i.
Gör ytterligare inställningar genom att trycka på TILLBAKA-knappen och gå tillbaka till skärmen som visas i steg ② ovan. Ange funktionsnumren för andra inomhusenheter genom att följa samma steg.

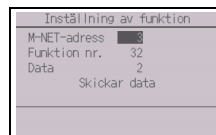

OBS:

- I inomhusenhetens installationshandbok finns information om inomhusenheters fabriksinställningar, funktionsinställningsnummer och inställningsvärden.
- Var noga med att anteckna inställningarna för alla funktioner om några av standardinställningarna har ändrats efter att installationsarbetet avslutats.

(4) Inställning av funktion (Mr. SLIM)

Gör inställningarna för inomhusenhetens funktioner via fjärrkontrollen efter behov.

Välj "Inställning av funktion" på inställningsmenyn för att få upp skärmen för inställning av funktion.

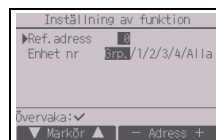

[Användning av knapparna]

① Ställ in adresserna och enhetsnumren för inomhusenhetens kylmedel med knapparna F1 till F4, och tryck sedan på VÄLJ-knappen för att bekräfta den aktuella inställningen.

② När insamlingen av data från inomhusenheterna är färdig, visas de aktuella inställningarna markerade. Poster som inte är markerade visar att ingen inställning av funktion har gjorts. Skärmens utseende varierar beroende på inställningen "Enhet nr".

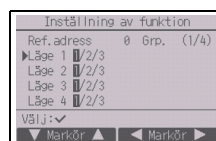

Gemensamma poster

③ Använd knappen F1 eller F2 för att flytta markören för val av lägesnummer, och ändra inställningsnumret med knappen F3 eller F4.



Individuella poster
(Enhet nr 1 till 4)

④ När inställningarna är färdiga trycker du på VÄLJ-knappen för att skicka inställningsdaten från fjärrkontrollen till inomhusenheterna.

⑤ När överföringen är korrekt genomförd kommer skärmen att återgå till skärmen för inställning av funktion.

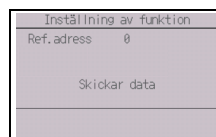

OBS:

- Gör inställningarna av funktionerna såsom visas i Tabell 1 på Mr. SLIM-enheter efter behov.
- Se instruktionsboken om det är nödvändigt att ändra inställningarna på CITY MULTI-enheter.
- **Tabell 1 sammanfattar inställningsalternativen för respektive lägesnummer. Se inomhusenhetens installationshandbok för detaljerad information om standardinställningar, lägesnummer och inställning av nummer för inomhusenheter.**
- Var noga med att anteckna inställningarna för alla funktioner om några av standardinställningarna har ändrats efter att installationsarbetet avslutats.

Tabell 1. Alternativ för inställning av funktion

Lägesnr	Läge	Inställningar	Inställnings nr	Enhetsnummer
01	Automatisk återställning efter strömavbrott	Avaktivera	1	Ställ in "Grp." som enhetsnummer. Dessa inställningar gäller alla anslutna inomhusenheter.
		Aktivera (Fyra minuter i standby-läge krävs efter återställande av strömmen.)	2	
02	Val av termistor (detektering av inomhustemperatur)	Genomsnittlig temperaturavläsning på inomhusenheter i drift	1	
		Termistor på den inomhusenhet som fjärrkontrollen är ansluten till (fast)	2	
		Inbyggd sensor på fjärrkontrollen	3	
03	LOSSNAY-anslutning	Ej ansluten	1	
		Ansluten (utan utomhusluftintag av inomhusenheter)	2	
		Ansluten (med utomhusluftintag av inomhusenheter)	3	
04	Elektrisk spänning	240 V	1	
		220 V, 230 V	2	
05	Auto-läge	Aktivera (Enheten uppnår automatiskt ett effektivt energisparande under drift.)	1	
		Avaktivera	2	
07	Filtersymbol	100 timmar	1	Ställ in "1, 2, 3, 4 eller Alla" som enhetsnummer. Dessa inställningar gäller för alla inomhusenheter. *Om "1, 2, 3 eller 4" ställs in som enhetsnummer, kommer inställningarna endast att gälla för den specificerade inomhusenheten oavsett hur många inomhusenheter som är anslutna (en till fyra enheter). *Om "Alla" ställs in som enhetsnummer, kommer inställningarna att gälla för alla anslutna inomhusenheter oavsett hur många inomhusenheter som är anslutna (en till fyra enheter).
		2500 timmar	2	
		Visas ej	3	
08	Fläkthastighet	Tyst läge (eller standard)	1	
		Standard (eller Högt innertak 1)	2	
		Högt innertak (eller Högt innertak 2)	3	
09	Utlopp	4 riktningar	1	
		3 riktningar	2	
		2 riktningar	3	
10	Valfria delar (Högeffektivt filter)	Nej	1	
		Ja	2	
11	Blad	Inga blad (eller bladinställning nr 3 är verksam)	1	
		Utrustad med blad (bladinställning nr 1 är verksam)	2	
		Utrustad med blad (bladinställning nr 2 är verksam)	3	

(5) LOSSNAY-inställning (endast CITY MULTI)

Denna inställning krävs endast om driften av CITY MULTI-enheter är sammankopplad med LOSSNAY-enheter. Denna inställning finns inte tillgänglig för Mr. SLIM-enheter. Inställningar för sammankoppling kan göras för inomhusenheten som fjärrkontrollen är ansluten till. (De kan även bekräftas eller tas bort.)

OBS:

- Använd den centraliserade kontrollen för att göra inställningarna om den är ansluten.
- För att sammankoppla driften av inomhusenheten med LOSSNAY-enheter måste du sammankoppla adresserna till ALLA inomhusenheter i gruppen och den till LOSSNAY-enheten.

[Användning av knapparna]

- ① Om du väljer "Lossnay" på inställningsmenyn kommer fjärrkontrollen att automatiskt börja söka efter de registrerade LOSSNAY-adresserna till den för närvarande anslutna inomhusenheten.

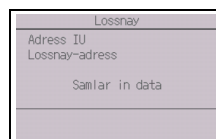

- ② När sökningen är färdig kommer den minsta adressen till de inomhusenheter som är anslutna till fjärrkontrollen och adressen till den sammankopplade LOSSNAY-enheten att visas. "--" visas om ingen LOSSNAY-enhet är sammankopplad med inomhusenheterna. Om du inte behöver göra några inställningar trycker du på TILLBAKA-knappen för att gå tillbaka till inställningsmenyn.

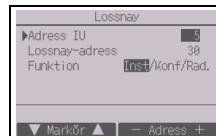

Att göra en inställning för LOSSNAY-sammankoppling

- ③ Ange adresserna till inomhusenheten och LOSSNAY-enheten som ska sammankopplas, med knapparna F1 till F4, välj "Inst" i "Funktion" och tryck på VÄLJ-knappen för att spara inställningarna. "Skickar data" visas på skärmen. Om inställningen är korrekt genomförd kommer "Inställning klar" att visas.

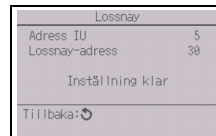
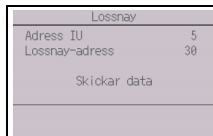

Söka efter LOSSNAY-adressen

- ④ Ange adressen till inomhusenheten som fjärrkontrollen är ansluten till, välj "Konf" i "Funktion" och tryck på VÄLJ-knappen. "Samlar in data" visas på skärmen. Om signalen tas emot korrekt, kommer inomhusenhetens adress och LOSSNAY-adressen att visas. "--" visas om ingen LOSSNAY-enhet hittas. "Enheten finns inte" visas om inga inomhusenheter som stämmer överens med de angivna adresserna hittas.

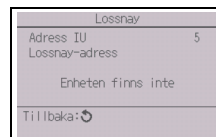
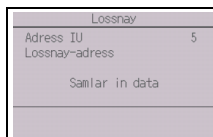

Ta bort sammankopplingsinställningen

- ⑤ För att ta bort sammankopplingsinställningen mellan LOSSNAY-enheten och inomhusenheterna som fjärrkontrollen är ansluten till, ange inomhusenhetens adress och LOSSNAY-adressen med knapparna F1 till F4, välj "Rad." i "Funktion" och tryck på VÄLJ-knappen. "Raderar" visas. Skärmen återgår till skärmen för sökresultat om raderingen genomförs korrekt. "Enheten finns inte" visas om inga inomhusenheter som stämmer överens med de angivna adresserna hittas. Om raderingen misslyckas kommer "Begäran förkastades" att visas på skärmen.

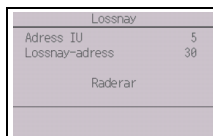

(6) Kontrollera

Välj "Kontrollera" på servicemenyn för att få upp skärmen för Kontrollera-meny.

Menytypen som visas beror på typen av anslutna inomhusenheter (CITY MULTI eller Mr. SLIM).

(Om CITY MULTI är ansluten kommer endast "Felhistorik" att visas i menyn.)

<Mr. SLIM>



<CITY MULTI>

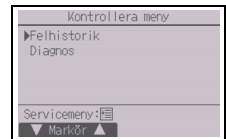

[Användning av knapparna]

① Felhistorik

Välj "Felhistorik" i Kontrollera-menyn och tryck på VÄLJ-knappen för att visa max. 16 felhistorikposter. Fyra poster visas per sida och den översta posten på första sidan visar den senaste felhistoriken.

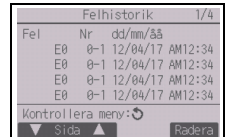

[Radera felhistorik]

För att radera felhistoriken trycker du på knappen F4 (Radera) på skärmen som visar felhistorik. En bekräftande skärm som frågar om du vill radera felhistoriken visas.

Tryck på knappen F4 (OK) för att radera felhistoriken.



"Felhistorik raderad" visas på skärmen. Tryck på TILLBAKA-knappen för att gå tillbaka till skärmen för Kontrollera-menyn.



② Andra alternativ i Kontrollera meny (endast Mr. SLIM)

Följande alternativ finns också tillgängliga på Mr. SLIM-enheterna i Kontrollera meny.

- Smidigt underhåll
- Begär kod

Dessa alternativ finns endast tillgängliga på Mr. SLIM-enheterna. Se inomhusenhetens installationshandbok för detaljer.

(7) Diagnostisk funktion

Felhistoriken för respektive enhet kan kontrolleras via fjärrkontrollen.

[Användning av knapparna]

① Välj "Självkontroll" på diagnosmenyn och tryck på VÄLJ-knappen för att visa skärmen för självkontroll.

<Mr. SLIM>

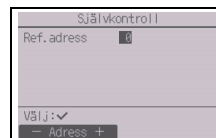

② Använd knappen F1 eller F2 för att ange kylmedelsadressen (Mr. SLIM) eller M-NET-adressen (CITY MULTI) och tryck på VÄLJ-knappen.

<CITY MULTI>

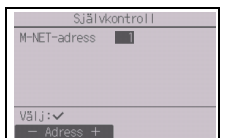

③ Felkod, enhetsnummer, attribut och PÅ/AV-statusen för inomhusenhetens belastningssignal vid kontakten (endast CITY MULTI) visas. "-" visas om ingen felhistorik finns tillgänglig.

<Mr. SLIM>

Självkontroll				
Ref. adress	0			
Fel	P2	Nr.	1	Grp. IC
Tillbaka: ↻				
Åters: <input type="button" value=""/>				

<CITY MULTI>

Självkontroll				
M-NET-adress	1			
Fel	0000		1	Grp. IC
Kontakt	Av			
Tillbaka: ↻				
Åters: <input type="button" value=""/>				

Självkontroll				
M-NET-adress	1			
Fel	---	-	Grp.	--
Kontakt	Av			
Tillbaka: ↻				
Åters: <input type="button" value=""/>				

Om det saknas felhistorik

[Återställa felhistoriken]

- 1 Tryck på knappen F4 (Åters) på skärmen som visar felhistoriken. En bekräftande skärm som frågar om du vill radera felhistoriken visas.

Självkontroll				
Ref. adress	0			
Radera felhistorik?				
Tillbaka: ↻				
Avbryt <input type="button" value=""/> OK <input type="button" value=""/>				

- 2 Tryck på knappen F4 (OK) för att radera felhistoriken. Om raderingen misslyckas kommer "Begäran förkastades" att visas, och "Enheten finns inte" visas om inga inomhusenheter som stämmer överens med de angivna adresserna hittas.

Självkontroll				
Ref. adress	0			
Felhistorik raderad				
Tillbaka: ↻				

(8) Ändra lösenord för underhåll

[Användning av knapparna]

- 1 Välj "Lösenord för underhåll" på Övrigt-menyn och tryck på VÄLJ-knappen för att få upp skärmen där ett nytt lösenord ska anges.
- 2 Flytta markören med knappen F1 eller F2 till siffran som du vill ändra, och ställ in respektive siffra till önskat nummer (0 till 9) med knappen F3 eller F4.
- 3 Tryck på VÄLJ-knappen för att spara det nya lösenordet.
- 4 En bekräftande skärm som frågar om du vill ändra lösenord för underhåll visas. Tryck på knappen F4 (OK) för att spara ändringen. Tryck på knappen F3 (Avbryt) för att avbryta ändringen.

Lösenord för underhåll				
Fyll i lösenord för underhåll				
			9	
Ändra lösenord, underhåll.				
Välj: ▾				
◀ Markör ▶ - +				

Lösenord för underhåll				
Fyll i lösenord för underhåll				
			2345	
Uppdatera lösenord, underhåll?				
Tillbaka: ↻				
Avbryt <input type="button" value=""/> OK <input type="button" value=""/>				

- 5 "Ändringarna sparade" visas när lösenordet har uppdaterats.
- 6 Tryck på MENY-knappen för att återgå till servicemenyn eller tryck på TILLBAKA-knappen för att gå tillbaka till skärmen för "Lösenord för underhåll".

Lösenord för underhåll				
Fyll i lösenord för underhåll				
			2345	
Ändringarna sparade				
Servicemeny: <input type="button" value=""/>				

(9) Fjärrkontrollsinformation

Följande information om fjärrkontrollen som används kan kontrolleras.

- Modellnamn
- Programvaruversion
- Serienummer

Fjärrkontrollsinformation	
Modellnamn	PAR-CT01MAA
S/W Ver	01.00
Serienr.	
Tillbaka: ↻	

[Användning av knapparna]

- ① Välj "Övrigt" på servicemenyn.
- ② Välj "Fjärrkontrollsinformation".

12 Kontroll av fjärrkontroll

Om fjärrkontrollen inte fungerar ordentligt kan du använda funktionen för kontroll av fjärrkontrollen för att felsöka problemet.

- (1) Kontrollera fjärrkontrollens display och se om någonting visas alls (inkl. linjer). Det kommer inte att visas något alls på fjärrkontrollens display om fjärrkontrollen inte matas med korrekt spänning (8,5-12 VDC). Om så skulle vara fallet, kontrollera fjärrkontrollens kablar och inomhusenheterna.

[Användning av knapparna]

- ① Välj "Kontroll av fjärrkontroll" på diagnosmenyn och tryck på VÄLJ-knappen för att starta kontrollen av fjärrkontrollen och se resultatet av kontrollen. För att avbryta kontrollen av fjärrkontrollen och avsluta menyskärmen för kontroll av fjärrkontrollen trycker du på MENY-knappen eller TILLBAKA-knappen. Fjärrkontrollen startar inte om sig själv.

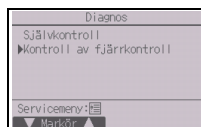
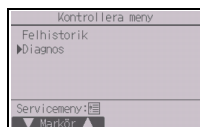

Välj "Kontroll av fjärrkontroll".

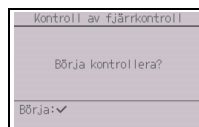

Skärm med resultatet av kontroll av fjärrkontroll

OK: Inga problem hittades med fjärrkontrollen. Kontrollera om det finns problem med andra delar.

E3, 6832: Det finns störningar på överföringsledningen, eller så är det fel på inomhusenheten eller en annan fjärrkontroll. Kontrollera överföringsledningen och de andra fjärrkontrollerna.

NG (ALL0, ALL1): Fel på kretsen för sänd-ta emot. Fjärrkontrollen måste bytas ut.

ERC: Antalet datafel är avvikelsen mellan antalet bitar i data som överförts från fjärrkontrollen och i data som faktiskt överförs via överföringsledningen. Om det hittas datafel ska du kontrollera överföringsledningen för externa störningar.

- ② Om du trycker på VÄLJ-knappen efter att resultaten av kontroll av fjärrkontrollen har visats, kommer kontroll av fjärrkontrollen att avslutas och fjärrkontrollen startar om sig själv automatiskt.

Steuersystem CITY MULTI
und Mitsubishi-Klimageräte Mr. SLIM

MA Touch Fernsteuerung

PAR-CT01MAA-PB

PAR-CT01MAA-SB

PAR-CT01MAA-S

PAR-CT01MAR-PB

PAR-CT01MAR-SB

Installationsanleitung



Zur Verteilung an Händler und Lieferanten

Diese Installationsanleitung beschreibt das Installieren der MA Touch-Fernsteuerung zur Verwendung mit Gebäude-Klimagerätesystemen von Mitsubishi, dem direkten Erweiterungstyp der Klimaanlage-Innengeräte CITY MULTI (Typ „-A“ und später) und den Kompaktklimageräten Mr. SLIM von Mitsubishi. Lesen Sie vor dem Installationsbeginn die Installationsanleitung und die Dateien auf der CD-ROM, die der Touch Fernsteuerung beiliegt. Eine Nichtbeachtung der Anweisungen könnte zu Schäden der Ausrüstung führen.



Entnehmen Sie Informationen, die sich nicht in dieser Anleitung befinden, den Dateien auf der der Touch Fernsteuerung beiliegenden CD-ROM. Sollten die Dateien nicht lesbar sein, wenden Sie sich an Ihren Händler.

Entnehmen Sie Informationen zur Verkabelung und Installation der Klimageräte den entsprechenden Installationsanleitungen.

Übergeben Sie diese Anleitung nach der Installation dem Anwender.

1 Vorsichtsmaßnahmen

- Lesen Sie die folgenden Vorsichtsmaßnahmen vor der Installation sorgfältig.
- Beachten Sie diese Maßnahmen zur Gewährleistung der Sicherheit gewissenhaft.

 WARNUNG	Weist auf die Gefahr einer tödlichen oder schweren Verletzung hin.
 VORSICHT	Weist auf die Gefahr einer schweren Verletzung oder struktureller Schäden hin.

- Übergeben Sie diese Anleitung nach dem Lesen dem Anwender, welcher sie zur zukünftigen Bezugnahme aufbewahren sollte.
- Bewahren Sie diese Anleitung zur zukünftigen Bezugnahme auf, und ziehen Sie im Zweifelsfall zurate. Diese Anleitung sollte den Personen, welche die Fernsteuerung reparieren oder neu installieren, zur Verfügung stehen. Stellen Sie sicher, dass die Anleitung an zukünftige Endanwender weitergereicht wird.

Alle Elektroarbeiten müssen von qualifiziertem Personal durchgeführt werden.

Allgemeine Sicherheitshinweise

WARNUNG

Installieren Sie das Gerät nicht an einem Ort, an dem es größeren Mengen an Öl, Dampf, organischen Lösungsmitteln, korrosiven Gasen (wie beispielsweise schwefelhaltigen Gasen) ausgesetzt ist oder an dem häufig saure/alkalische Lösungen oder Sprays verwendet werden. Diese Substanzen können die Leistung des Geräts beeinträchtigen, oder bestimmte Komponenten des Geräts können korrodieren. Dies kann zu Stromschlägen, Fehlfunktionen, Rauchbildung oder Bränden führen.

Um das Risiko von Kurzschlüssen, Kriechstrom, Stromschlägen, Fehlfunktionen, Rauchbildung oder Brand zu reduzieren, reinigen Sie die Fernsteuerung nicht mit Wasser oder anderen Flüssigkeiten.

Um das Risiko von Stromschlägen, Fehlfunktionen, Rauchbildung oder Brand zu reduzieren, bedienen Sie die Schalter/Tasten bzw. berühren Sie andere elektrische Teile nicht mit nassen Händen.

Um das Risiko von Verletzungen oder Stromschlägen zu reduzieren, halten Sie den Betrieb an und schalten Sie die Stromversorgung aus, bevor Sie die Fernsteuerung reinigen, warten oder untersuchen.

Um das Risiko von Verletzungen oder Stromschlägen zu reduzieren, halten Sie den Betrieb an und decken Sie die Fernsteuerung ab, bevor Sie Chemikalien in der Nähe der Fernsteuerung versprühen.

Um das Risiko von Verletzungen zu reduzieren, halten Sie Kinder fern, während Sie das Gerät installieren, untersuchen oder reparieren.

Bringen Sie alle erforderlichen Abdeckungen an, um Feuchtigkeit und Staub von der Fernsteuerung fernzuhalten. Staub- und Wasseransammlungen können zu Stromschlägen, Rauchbildung oder Brand führen.

VORSICHT

Um das Risiko von Stromschlägen oder Fehlfunktionen zu reduzieren, berühren Sie das Touch-Panel, die Schalter oder Tasten nicht mit einem spitzen oder scharfen Gegenstand.

Um das Beschädigungsrisiko der Fernsteuerung zu reduzieren, sprühen Sie keine Insektizide oder andere entzündlichen Sprays direkt auf die Fernsteuerung.

Um das Risiko von Verletzungen oder Stromschlägen zu reduzieren, vermeiden Sie den Kontakt mit scharfen Kanten bestimmter Bauteile.

Um das Risiko von Verletzungen zu verringern, tragen Sie bei der Arbeit an der Steuerung Schutzausrüstung.

Konsultieren Sie Ihren Händler bezüglich der ordnungsgemäßen Entsorgung der Steuerung.

Um Verletzungen durch Glasscherben zu vermeiden, üben Sie keinen starken Druck auf die Glasteile aus.

Um das Risiko von Brand oder Explosionen zu reduzieren, platzieren Sie in der Nähe der Fernsteuerung keine entzündlichen Materialien oder versprühen Sie keine entzündlichen Sprays.

Vorsichtsmaßnahmen während der Installation

WARNUNG

Installieren Sie das Gerät nicht an einem Ort, an dem die Gefahr des Austretens von brennbarem Gas besteht. Brennbare Gas, das sich um das Gerät ansammelt, kann sich entzünden und einen Brand oder eine Explosion verursachen.

Treffen Sie entsprechende Sicherheitsmaßnahmen für den Erdbebenfall, um durch die Fernsteuerung verursachten Verletzungen vorzubeugen.

Achten Sie auf eine sichere Entsorgung des Verpackungsmaterials. Plastiktüten stellen eine Erststickungsgefahr für Kinder dar.

Installieren Sie die Steuerung auf einer flachen Oberfläche, die deren Gewicht tragen kann, um Verletzungen vorzubeugen.

VORSICHT

Um das Risiko von Kurzschlüssen, Kriechstrom, Stromschlägen, Fehlfunktionen, Rauchbildung oder Brand zu reduzieren, installieren Sie die Steuerung nicht an Orten, an denen sie Wasser oder Kondensation ausgesetzt ist.

Das Gerät muss von qualifiziertem Personal unter Beachtung der in der Installationsanleitung angegebenen Anweisungen installiert werden. Eine unsachgemäße Installation kann zu einem Stromschlag oder Brand führen.

Bringen Sie das Obergehäuse am Untergehäuse an, so dass es mit einem Klick einrastet.

Drücken Sie beim Anbringen der Abdeckung und des Obergehäuses am Untergehäuse auf die Teile, bis sie mit einem Klick einrasten. Werden sie nicht fest angebracht, könnten sie herunterfallen und zu Personenverletzungen, Steuerungsschäden oder -fehlfunktionen führen.

Vorsichtsmaßnahmen während der Verkabelung

WARNUNG

Um das Risiko von Schäden an der Steuerung, Fehlfunktionen, Rauchbildung oder Brand zu reduzieren, verbinden Sie das Stromkabel nicht mit dem Signalklemmenblock.

Die Kabel müssen sicher, aber mit einem gewissen Spielraum an ihrem Platz befestigt werden, damit kein Druck auf die Klemmen ausgeübt wird. Nicht richtig angeschlossene Kabel könnten brechen, überhitzen und Rauch oder Brand auslösen.

Um das Risiko von Verletzungen oder Stromschlägen zu reduzieren, muss die Stromversorgung vor dem Ausführen der Elektroarbeiten abgestellt werden.

Alle Elektroarbeiten sind von einem qualifizierten Elektriker gemäß den örtlich geltenden Vorschriften, Standards und den detaillierten Anleitungen dieser Installationsanleitung durchzuführen.

Um das Risiko eines Stromschlags zu reduzieren, muss ein Schutzschalter und ein Fehlerstromschutzschalter am Netzteil installiert werden.

Um das Risiko eines Stromschlags zu reduzieren, muss für jede Steuerung ein Schutzschalter installiert werden.

Es müssen Schutzschalter und Sicherungen mit dem richtigen Nennwert verwendet werden (Schutzschalter, lokaler Schalter <Schalter + Sicherung>, kein Sicherungsschalter).

Ein Schutzschalter mit einer höheren Unterbrechungskapazität als die Nennkapazität kann zu Stromschlägen, Fehlfunktionen, Rauchbildung oder Brand führen.

Um das Risiko von Kriechstrom, Überhitzung, Rauchbildung oder Brand zu reduzieren, dürfen nur Kabel mit der entsprechenden Strombelastbarkeit verwendet werden.

Eine ordnungsgemäße Erdung muss durch einen zugelassenen Elektriker vorgenommen werden. Der Erdleiter darf nicht an ein Gas- oder Wasserrohr, einen Blitzableiter oder an ein Telefonkabel angeschlossen werden.

Eine nicht ordnungsgemäße Erdung kann zu elektrischen Schlägen, Rauchbildung, Brand oder einer Fehlfunktion aufgrund von elektrischen Störungen führen.

VORSICHT

Um das Risiko von Stromschlägen, Kurzschlüssen oder Fehlfunktionen zu reduzieren, dürfen sich keine Kabelteile und Ummantelungsspäne im Klemmenblock befinden.

Um das Risiko von Kurzschlüssen, Kriechstrom, Stromschlägen oder Fehlfunktionen zu reduzieren, dürfen die Kabel nicht in Kontakt mit den Kanten der Steuerung kommen.

Verriegeln Sie die Kabelzugangslöcher sicher mit Kitt, um zu verhindern, dass Kondenswasser, Wasser oder Insekten eindringen und Stromschläge, Fehlfunktionen oder Brände verursachen. Eindringendes Wasser und Kondenswasser, das sich im Gerät bildet, können die Leiterplatte beschädigen.

Vorsichtsmaßnahmen während der Versetzung oder der Reparatur der Steuerung

WARNUNG

Die Steuerung darf nur von einer qualifizierten Fachkraft repariert oder versetzt werden. Bauen Sie die Steuerung nicht auseinander und modifizieren Sie sie nicht.

Eine unsachgemäße Installation oder Reparatur kann zu Verletzungen, Stromschlägen oder Brand führen.

VORSICHT

Um das Risiko von Stromschlägen, Kurzschlüssen oder Fehlfunktionen zu reduzieren, dürfen sich keine Kabelteile und Ummantelungsspäne im Klemmenblock befinden.

Zusätzliche Vorsichtsmaßnahmen

Um Schaden am Gerät zu vermeiden, dürfen nur die entsprechenden Werkzeuge zur Installation, Untersuchung oder Reparatur des Geräts verwendet werden.

Diese Steuerung ist ausschließlich für die Verwendung mit dem Gebäudeverwaltungssystem von Mitsubishi Electric konzipiert.
Die Verwendung dieser Steuerung mit anderen Systemen oder zu anderen Zwecken könnte zu Fehlfunktionen führen.

Um Verfärbungen zu vermeiden, darf die Steuerung nicht mit Benzol, Verdünnern oder chemisch behandelten Tüchern gereinigt werden.
Reinigen Sie die Steuerung, indem Sie ein mildes Reinigungsmittel in Wasser geben, ein weiches Tuch damit befeuchten und die Steuerung abwischen.
Entfernen Sie Reinigungsmittelreste dann mit einem in Wasser getauchtes Tuch, und wischen Sie das Gerät am Ende mit einem trockenen Tuch ab.

Um Schäden an der Steuerung zu vermeiden, muss das Gerät gegen statische Elektrizität geschützt werden.

Treffen Sie entsprechende Maßnahmen gegen elektrische Interferenzen, wenn Klimageräte in Krankenhäusern oder anderen Einrichtungen mit Kommunikationseinrichtungen installiert werden.
Wechselrichter, medizinische Hochfrequenzgeräte, drahtlose Kommunikationsgeräte oder Stromgeneratoren können den Betrieb des Klimagerätesystems beeinträchtigen. Das Klimagerätesystem könnte umgekehrt den Betrieb dieser Gerätearten aufgrund der Erzeugung von elektrischen Störungen beeinträchtigen.

Um Fehlfunktionen zu vermeiden, bündeln Sie Strom- und Signalkabel nicht oder platzieren Sie sie nicht in derselben Metallkabelführung.

Die Leiterplatte und ihre Schutzbeschichtung sollten am Gehäuse verbleiben.

Um Schäden an der Steuerung zu vermeiden, dürfen die Schrauben nicht zu fest angezogen werden.

Verwenden Sie einen Schlitzschraubendreher mit einer Klingenbreite von 3-5 mm (1/8-7/32 Zoll).

Der Schlitzschraubendreher darf nicht gedreht werden, während er fest in die Verriegelung gedrückt wird.

Um eine Verformung oder Fehlfunktion zu vermeiden, darf die Fernsteuerung nicht an Orten installiert werden, an denen sie direktem Sonnenlicht oder einer Umgebungstemperatur von mehr als 40°C (104°F) oder weniger als 0°C (32°F) ausgesetzt ist.

Die Steuerung darf nicht an der Tür des Bedienfelds angebracht werden. Durch Vibrationen oder Stöße könnte die Steuerung beschädigt werden oder herunterfallen.

Sichern Sie das Kabel mit einer Klemme.

Verwenden Sie zum Anschluss der Kabel an den Klemmenblock keine lötfreien Verbindungen.
Lötfreie Verbindungen könnten mit der Leiterplatte in Kontakt kommen und Fehlfunktionen oder Schäden am Steuerungsgehäuse verursachen.

Installieren Sie das Obergehäuse ordnungsgemäß, nachdem der Steckverbinder angeschlossen wurde.

Ist das Stromversorgungskabel beschädigt, muss es vom Hersteller, seinem Kundendienst oder ähnlich qualifizierten Personen ersetzt werden, um Gefahren zu vermeiden.

Dieses Gerät ist nicht für die Verwendung durch Personen (einschließlich Kinder) mit verminderten physischen, Wahrnehmungs- oder geistigen Fähigkeiten oder mit mangelnder Erfahrung oder mangelnden Kenntnissen vorgesehen, es sei denn, sie werden von einer für ihre Sicherheit verantwortlichen Person bei der Verwendung des Geräts überwacht bzw. in diese eingewiesen.
Kinder sollten beaufsichtigt werden, um zu gewährleisten, dass sie nicht mit dem Gerät spielen.

Diese Anlage ist für die Verwendung durch Fachleute oder geschulte Anwender in Ladengeschäften, in der Leichtindustrie oder auf Bauernhöfen oder für eine gewerbliche Verwendung durch Laien vorgesehen.

Um Schaden an der Steuerung zu vermeiden, dürfen nur die entsprechenden Werkzeuge zur Installation, Untersuchung oder Reparatur der Steuerung verwendet werden.

Um Fehlfunktionen zu vermeiden, entfernen Sie nicht den Schutzfilm vom Gehäuse oder der Leiterplatte.

Die Steuerung darf nicht an der Tür des Bedienfelds angebracht werden. Durch Vibrationen oder Stöße könnte die Steuerung beschädigt werden oder herunterfallen.

Um Schäden an der Steuerung zu vermeiden, dürfen keine Löcher in die Steuerungsabdeckung gebohrt werden.

Halten Sie die Kabel mit Klemmen in Position, um zu verhindern, dass zu viel Zugspannung am Klemmenblock anliegt und die Kabel dadurch beschädigt werden.

**WARNUNG**

Die mit dem Gerät gelieferte CD-ROM kann nur mit einem CD- oder DVD-Laufwerk wiedergegeben werden. Versuchen Sie nicht, die CD-ROM mit einem Audio-CD-Spieler wiederzugeben, da andernfalls Ihr Gehör und/oder die Lautsprecher Schaden erleiden könnten.

Um die Software zur Handbuch-Navigation ausführen zu können, muss Ihr Computer folgende Voraussetzungen erfüllen:

[PC] PC/AT-kompatibel

[CPU] Core2 Duo 1,66 GHz oder leistungsfähiger
(Core2 Duo 1,86 GHz oder leistungsfähiger empfohlen)

Pentium D 1,7 GHz oder leistungsfähiger
(Pentium D 3,0 GHz oder leistungsfähiger empfohlen)

Pentium M 1,7 GHz oder leistungsfähiger
(Pentium M 2,0 GHz oder leistungsfähiger empfohlen)

Pentium 4 2,4 GHz oder leistungsfähiger
(Pentium 4 2,8 GHz oder leistungsfähiger empfohlen)

* Für die Ausführung der Software zur Handbuch-Navigation unter Windows Vista oder einer neueren Version wird ein Core2 Duo- oder ein leistungsfähigerer Prozessor benötigt.

[RAM] Windows Vista oder eine neuere Version: Min. 1 GB (2 GB oder mehr empfohlen)

Windows XP: Min. 512 MB (1 GB oder mehr empfohlen)

[Speicherplatz] Min. 1 GB (freier Festplattenspeicher)

* Windows Vista oder eine neuere Version: Freier Speicherplatz auf dem Laufwerk, das den Ordner „Dokumente“ enthält

* Windows XP: Freier Speicherplatz auf dem Laufwerk, das den Ordner „Eigene Dateien“ enthält

[Auflösung] SVGA 800 × 600 oder höher

[Betriebssystem] Windows8/Pro/Enterprise (Pro-Version empfohlen)

Windows7 Ultimate/Enterprise/Professional/Home Premium Service Pack 1
(Professional-Version empfohlen)

Windows Vista Ultimate/Business/Home Basic Service Pack1 (Business-Version empfohlen)

Windows XP Professional/Home Edition Service Pack 2 oder Service Pack 3
(Professional-Version empfohlen)

[Benötigte Software] Windows 8: Adobe Reader 11.0.2 oder neuer (Windows Reader, standardmäßig unter Windows 8 installiert, kann nicht verwendet werden.)

Windows 7: Adobe Reader 10.1.0 oder neuer

Windows XP und Windows Vista: Adobe Reader 8.1.3 oder neuer

* Software zum Anzeigen von PDF-Dateien

„Windows“, „Windows XP“, „Windows Vista“, „Windows 7“ und „Windows 8“ sind eingetragene Marken der Microsoft Corporation.

„Adobe Reader“ und „Adobe Acrobat“ sind eingetragene Marken der Adobe Systems Incorporated.

„Core2 Duo“ und „Pentium“ sind eingetragene Marken der Intel Corporation.

3 Teilebezeichnung und mitgelieferte Teile

Die folgenden Teile sind bei Auslieferung enthalten:

Teilebezeichnung	Anzahl	Aussehen
Fernsteuerung (Obergehäuse)	1	Rechte Abbildung *1
Fernsteuerung (Untergehäuse)	1	Rechte Abbildung *2
Rundkopf-Kreuzschlitzschrauben M4×30	2	*3
Holzschraube 4,1×16 (für Wandinstallation)	2	*3
Einfache Anleitung	1	
CD-ROM (diese Anleitung) Anleitungshandbuch und Installationsanleitung	1	

Obergehäuse *1 Untergehäuse *2

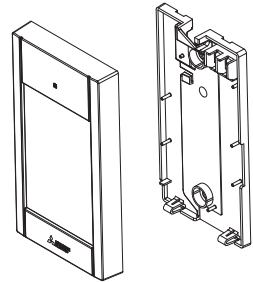

*3 ISO metrisches Schraubengewinde

*4 Das Fernsteuerungskabel ist nicht im Lieferumfang enthalten.

4 Vor Ort zu beschaffende Teile/Notwendige Werkzeuge

(1) Vor Ort zu beschaffende Teile

Die folgenden Teile sind vor Ort zu beschaffen:

Teilebezeichnung	Anzahl	Hinweise
Einfacher Schaltkasten	1	Für Wandinstallation nicht notwendig
Dünne Metallkabelführung	Notwendig	
Sicherungsmuttern und Buchsen	Notwendig	
Kabelummantelung	Notwendig	Zum Führen des Fernsteuerungskabels entlang einer Wand notwendig
Kitt	Vorteilhaft	
Molly-Dübel	Notwendig	
Fernsteuerungskabel (Verwenden Sie ein ummanteltes, 2-adriges Kabel mit einem Querschnitt von 0,3 mm ² (AWG22).)	Notwendig	

Schaltkasten

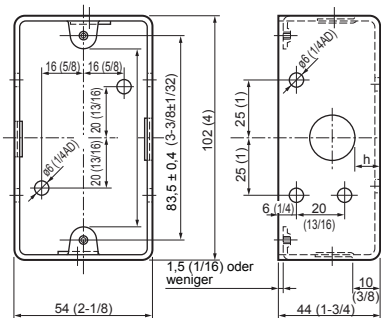

Einheit: mm (Zoll)

(2) Vor Ort zu beschaffende Werkzeuge

- Schlitzschraubendreher (Breite: 3-5 mm (1/8-7/32 Zoll))
- Zange
- Andere Werkzeuge

5 Verkabelung der Übertragungsleitung

Die Verkabelung unterscheidet sich, wenn die Fernsteuerung mit einem Steuersystem CITY MULTI (Typ „-A“ und später) verbunden ist, oder wenn sie mit einem Mr. SLIM Klimagerät (Steuerungstyp A) verbunden ist. Die Verkabelung unterscheidet sich auch je nach Systemkonfiguration. Prüfen Sie, welches System verwendet wird.

1. Verbindung mit dem Steuersystem CITY MULTI

Die Zahlen (1) bis (4) in der Abbildung entsprechen den Elementen (1) bis (4) in der folgenden Beschreibung.

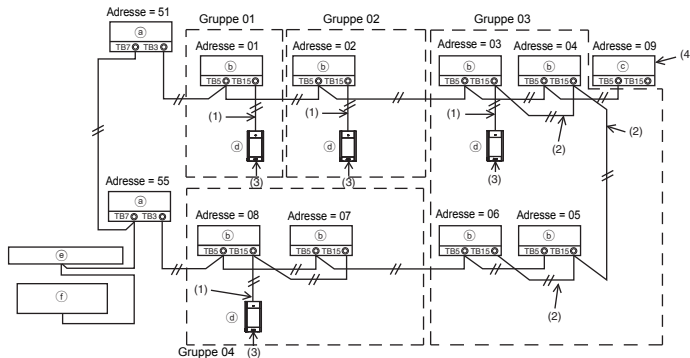

Anschluss an TB15 am Innengerät.

- (a) Außengerät
- (b) Innengerät
- (c) LOSSNAY- oder OA- Prozessor
- (d) Touch Fernsteuerung
- (e) Zentrale Steuerung
- (f) Stromversorgung für Übertragungsleitung

(1) Verkabelung der Fernsteuerung

- Mit dem MA-Fernsteuerungs-Klemmenblock (TB15) am Innengerät verbinden.
- Der Klemmenblock hat keine Polarität. Mit dem Klemmenblock unten am Fernsteuerungsgehäuse verbinden.

(2) Betrieb in einer Gruppe (Gruppen 03 und 04 oben)

- Verbinden Sie den Klemmenblock der MA-Fernsteuerung (TB15) der Innengeräte, die sie als Gruppe betreiben möchten, und verbinden Sie die MA-Fernsteuerung mit diesem Punkt.
- Wenn die Fernsteuerung wie in der Abbildung oben dargestellt in Kombination mit der Systemsteuerung verwendet wird, ist eine Gruppeneinstellung an der Systemsteuerung (der mittleren Steuerung in der Abbildung oben) erforderlich.

(3) Zahl der anschließbaren Fernsteuerungen

- An eine Gruppe von Innengeräten kann nur eine Fernsteuerung angeschlossen werden.
- Die MA Touch-Fernsteuerung kann nicht in Kombination mit anderen MA-Fernsteuerungen verwendet werden.

(4) Nehmen Sie zur Koppelung eines LOSSNAY- oder OA-Prozessors die folgenden Einstellungen mithilfe der Fernsteuerung vor. (Eine Beschreibung der Einrichtung einer Kopplung ist in Abschnitt 11 „Service-Menü“ (5) „LOSSNAY-Einstellung“ zu finden.)

Stellen Sie die Adresse des LOSSNAY- oder OA-Prozessors sowie die Adressen aller Innengeräte ein, die Sie koppeln möchten.

(5) Gesamtlänge der Fernsteuerungsverkabelung

- Die MA Touch-Fernsteuerung kann mit einer Kabellänge von bis zu 70 m (229 ft) angeschlossen werden.

HINWEIS: Bei der Koppelung der MA-Fernsteuerung mit einem LOSSNAY- oder OA-Prozessor muss immer die Adresse aller Innengeräte in der Gruppe sowie die Adresse des LOSSNAY- oder OA-Prozessors eingestellt werden.

2. Anschluss an Mr. SLIM Klimageräte

Die Verkabelung der Fernsteuerung hängt von der Systemkonfiguration ab. Prüfen Sie die Systemkonfiguration. Verkabeln Sie die Fernsteuerung wie in der Abbildung unten dargestellt. Die Zahlen (1) bis (3) in der Abbildung entsprechen den Elementen (1) bis (3) in der folgenden Beschreibung.

- [1] Anschluss der Fernsteuerung für die unterschiedlichen Kältemittelsysteme (Standard 1:1, simultan doppelt, simultan dreifach, simultan vierfach)

Simultan doppelt

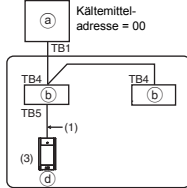

Anschluss an TB5 am Innengerät.

- [2] Bei der Gruppierung nach unterschiedlichen Kältemittelsystemen

Standard 1:1 Simultan doppelt

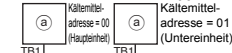

Simultan dreifach

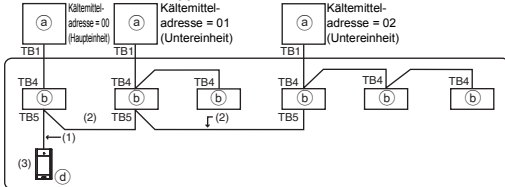

- (a) Außengerät
- (b) Innengerät
- (d) Touch Fernsteuerung

* Stellen Sie die Kältemitteladressen mit Hilfe der Außengeräte-Dipschalter ein. (Weiter Informationen finden Sie in der Installationsanleitung für das Außengerät.)

* Alle in eingeschlossenen Innengeräte werden als eine Gruppe gesteuert.

(1) Verkabelung der Fernsteuerung

- Verbunden mit Innengerät TB5 (Fernsteuerungs-Klemmenblock). (Der Klemmenblock hat keine Polarität.)
- Schließen Sie bei einem simultanen Multityp-Gerät und einer Kombination mehrerer Typen von Innengeräten die Fernsteuerung immer an das Innengerät mit den meisten Funktionen an (Windgeschwindigkeit, Vane, Louver usw.).

(2) Bei der Gruppierung mit unterschiedlichen Kältemittelsystemen

- Gruppierung mithilfe der Fernsteuerungsverkabelung. Schließen Sie die Fernsteuerung an ein beliebiges Innengerät bei jedem der zu gruppierenden Kältemittelsysteme an.
- Wenn Sie mehrere unterschiedliche Typen von Innengeräten in der gleichen Gruppe mischen möchten, machen Sie immer das Außengerät, das mit dem Innengerät mit den meisten Funktionen (Windgeschwindigkeit, Vane, Louver usw.) verbunden ist, zum Hauptgerät (Kältemitteladresse = 00). Wenn es sich beim Hauptgerät um ein simultanes Multityp-Gerät handelt, halten Sie immer die oben unter (1) genannten Bedingungen ein.
- Die MA Touch-Fernsteuerung kann bis zu 16 Kältemittelsysteme als eine Gruppe steuern.

(3) An jede Gruppe kann nur eine Fernsteuerung angeschlossen werden. Die Fernsteuerung kann nicht in Kombination mit anderen MA-Fernsteuerungen verwendet werden.

(4) Gesamtlänge der Fernsteuerungsverkabelung

- Die MA Touch-Fernsteuerung kann mit einer Kabellänge von bis zu 150 m (492 ft) angeschlossen werden.

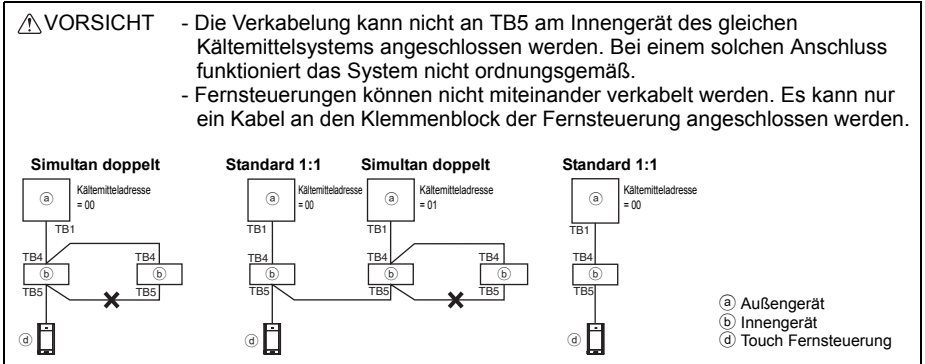

6 Installationsanleitung

Diese Fernsteuerung ist für die Wandinstallation ausgelegt. Sie kann entweder in einem Schaltkasten oder direkt an einer Wand montiert werden. Bei einer Wandinstallation können die Kabel entweder durch die Rück- oder Oberseite der Fernsteuerung geführt werden.

(1) Auswählen des Installationsortes

Montieren Sie die Fernsteuerung (Schaltkasten) an einem Ort, welcher den folgenden Bedingungen entspricht:

- Wählen Sie für einen Anschluss an ein Innengerät mit einem automatisch absteigendem Bedienfeld einen Ort, an dem dieses Bedienfeld des Innengeräts bedient werden kann, während die Fernsteuerung bedient wird. (Hinweise zum Bedienen des automatisch absteigenden Bedienfelds finden Sie im Anweisungshandbuch des Innengeräts.)
- Ebene Fläche
- Ort, an dem die Fernsteuerung die Raumtemperatur exakt messen kann
Sensoren zum Messen der Raumtemperatur befinden sich am Innengerät und an der Fernsteuerung. Wird die Raumtemperatur über den Sensor der Fernsteuerung gemessen, übernimmt der integrierte Sensor der Hauptfernsteuerung diese Aufgabe. Befolgen Sie die unten stehenden Anweisungen, wenn über den Sensor der Fernsteuerung gemessen wird:
 - Um die Raumtemperatur akkurat messen zu können, muss die Fernsteuerung außerhalb des Einflusses von direkter Sonneneinstrahlung, Wärmequellen und dem Zuluftauslass des Klimageräts installiert werden.
 - Die Fernsteuerung muss an einem Ort installiert werden, an welchem der Sensor die durchschnittliche Raumtemperatur messen kann.
 - Die Fernsteuerung muss so installiert werden, dass keine Kabel um den Temperatursensor der Fernsteuerung geführt werden. (Werden Kabel um den Sensor geführt, kann er die Raumtemperatur nicht akkurat messen.)

Wichtig

■ **Es kann zu einer Abweichung zwischen der an der Wand gemessenen Raumtemperatur und der tatsächlichen Raumtemperatur kommen.**

Beim Vorliegen der folgenden Bedingungen wird das Messen über den Temperatursensor des Innengeräts empfohlen:

- Aufgrund unzureichender Luftzirkulation erreicht die Zuluft nicht die an der Wand installierte Fernsteuerung.
- Zwischen der Wandtemperatur und der tatsächlichen Raumtemperatur besteht ein großer Unterschied.
- Die Wandrückseite ist der Außenluft direkt ausgesetzt.

Hinweis: Ändert sich die Temperatur schnell, kann sie ggf. nicht akkurat gemessen werden.

Installieren Sie die Steuerung nicht an einem Ort, an dem ein großer Unterschied zwischen der Oberflächentemperatur der Fernsteuerung und der tatsächlichen Raumtemperatur herrscht. Ist der Temperaturunterschied zu groß, kann die Raumtemperatur nicht richtig gesteuert werden.

Um das Risiko von Fehlfunktionen zu reduzieren, installieren Sie die Steuerung nicht an einem Ort, wo Wasser oder Öl in Kontakt mit der Fernsteuerung kommen können, oder in Umgebungen mit Kondensat- oder Korrosionsbildung.

Um eine Verformung oder Fehlfunktion zu vermeiden, darf die Fernsteuerung nicht an Orten installiert werden, an denen sie direktem Sonnenlicht oder einer Umgebungstemperatur von mehr als 40°C (104°F) oder weniger als 0°C (32°F) ausgesetzt ist.

Um das Risiko von Funktionsstörungen und Beschädigungen der Steuerung zu verringern, vermeiden Sie die Installation der Fernsteuerung auf einer elektrisch leitenden Oberfläche, wie z. B. auf einem nicht lackierten Metallblech.

Siehe die beiden folgenden Handbücher bezüglich der Einstellung des Temperatursensors: Installationsanleitung des Innengeräts für CITY MULTI; das vorliegende Handbuch für Mr. SLIM.

(2) Installationsbereich

Belassen Sie einen Abstand um die Fernsteuerung, wie in der Abbildung unten dargestellt, unabhängig davon, ob die Steuerung in einem Schaltkasten oder direkt an der Wand installiert wird. Bei unzureichendem Platz ist das Entnehmen der Fernsteuerung problematisch. Belassen Sie zudem einen Betriebsbereich vor der Fernsteuerung.

Äußere Abmessungen der Fernsteuerung

Minimal erforderlicher Platz um die Fernsteuerung

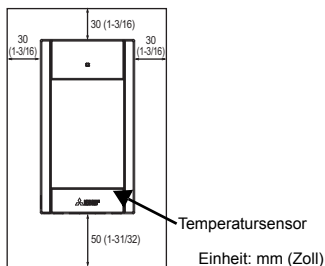

(3) Installationsarbeiten

Die Steuerung kann entweder in einem Schaltkasten oder direkt an einer Wand montiert werden. Führen Sie die Installation ordnungsgemäß je nach Installationsmethode aus.

① Bohren Sie ein Loch in die Wand.

- Installation mithilfe eines Schaltkastens
 - Bohren Sie ein Loch in die Wand, und montieren Sie den Schaltkasten daran.
 - Verbinden Sie den Schaltkasten mit dem der Kabelführung.
- Wandinstallation
 - Bohren Sie ein Loch durch die Wand, und ziehen Sie das Kabel durch.

② Versiegeln Sie das Kabelzugangsloch mit Kitt.

- Installation mithilfe eines Schaltkastens
 - Versiegeln Sie das Kabelzugangsloch der Fernsteuerung an der Verbindungsstelle zwischen Schaltkasten und Kabelführungsrohr mit Kitt.

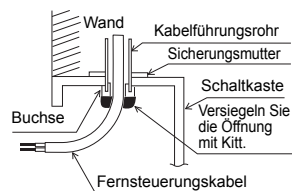

Um das Risiko von Kurzschlüssen, Fehlfunktionen oder Bränden zu reduzieren, muss der Spalt zwischen den Kabeln und den Kabelzugangslöchern mit Kitt versiegelt werden.

③ **Bereiten Sie das Untergehäuse der Fernsteuerung vor.**

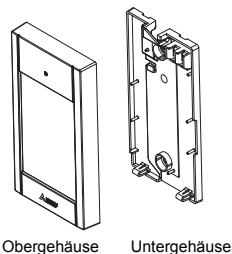

④ **Schließen Sie das Fernsteuerungskabel an den Klemmenblock des Untergehäuses an.**

Lösen Sie die Ummantlung des Fernsteuerungskabels wie unten gezeigt ab, um dieses ordnungsgemäß an den Klemmenblock anzuschließen. Befestigen Sie das Fernsteuerungskabel so, dass der abisolierte Teil des Kabels sich im Gehäuse befindet.

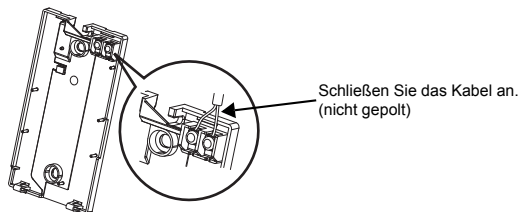
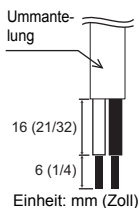

Führen Sie den ummantelten Teil des Kabels in das Gehäuse ein, und befestigen Sie das Kabel.

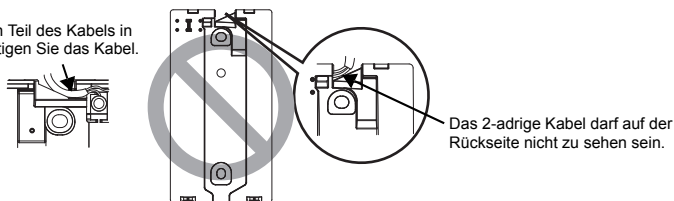

■ **Wandinstallation**

- Versiegeln Sie das Loch, durch welches das Kabel gezogen wurde, mit Kitt.

Um das Risiko von Stromschlägen, Kurzschlüssen oder Fehlfunktionen zu reduzieren, dürfen sich keine Kabelteile und Ummantlungsspäne im Klemmenblock befinden.

Wichtig

Verwenden Sie zum Anschluss der Kabel an den Klemmenblock keine lötfreien Verbindungen. Lötfreie Verbindungen könnten mit der Leiterplatte in Kontakt kommen und Fehlfunktionen oder Schäden am Steuerungsgehäuse verursachen.

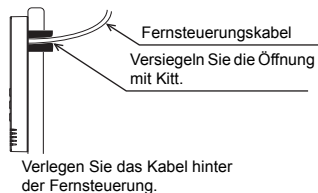

5 Befestigen Sie das Untergehäuse.

Stellen Sie sicher, dass das Untergehäuse an zwei Stellen befestigt ist.

■ Installation mithilfe eines Schaltkastens

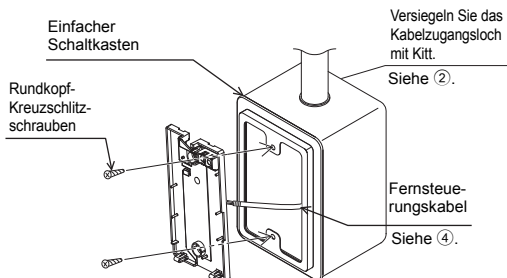

■ Wandinstallation

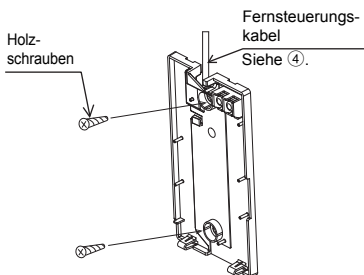

Wichtig

Um Schäden und Verformungen des Untergehäuses zu vermeiden, dürfen die Schrauben nicht zu fest angezogen werden.

Um Schäden am Untergehäuse zu vermeiden, dürfen in dieses keine Löcher gebohrt werden.

6 Brechen Sie das Kabelzugangsloch aus.

■ Wandinstallation (beim Entlangführen der Kabel an der Wand)

- Schneiden Sie das dünne Teil der Abdeckung (schraffierte Fläche in der Abbildung rechts) mit einer Zange aus.
- Führen Sie das Kabel von der Nut auf der Rückseite des Untergehäuses durch diese Zugangsöffnung.

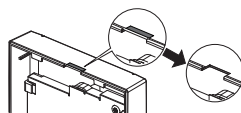

Hinweis

Um eine Beschädigung der Leiterplatte zu vermeiden, entfernen Sie die Frontabdeckung vom Obergehäuse, bevor Sie ein Zugangsloch für das Kabel ausschneiden.

Beachten Sie, dass durch eine versehentliche Berührung der Leiterplatte beim Ausschneiden einer Kabelzugangsöffnung die Leiterplatte beschädigt werden kann.

7 Verbinden Sie den Steckverbinder mit dem Obergehäuse.

Verbinden Sie den Stecker des Untergehäuses mit der Buchse des Obergehäuses.

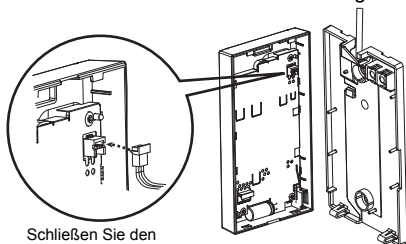

Schließen Sie den Steckverbinder an.

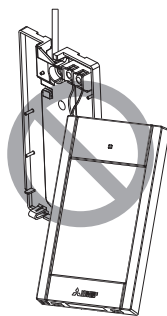

Wichtig

Um Fehlfunktionen zu vermeiden, entfernen Sie nicht die Schutzabdeckung oder die Leiterplatte aus dem Obergehäuse.

Um ein Reißen und eine Fehlfunktion der Kabel zu vermeiden, hängen Sie das Obergehäuse der Steuerunggehäuse nicht am Kabel auf, wie auf der Abbildung oben dargestellt.

8 Führen Sie die Kabel in die Klemme ein.

Wichtig

Halten Sie die Kabel mit der Klemme in Position, um zu verhindern, dass zu viel Zugspannung am Klemmenblock anliegt und die Kabel dadurch beschädigt werden.

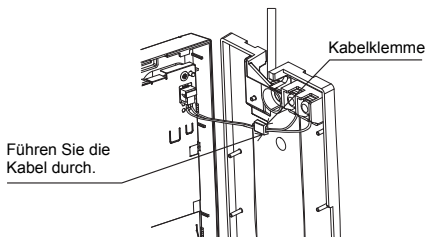

9 Bringen Sie das Obergehäuse am Untergehäuse an.

Es befinden sich zwei Befestigungszungen oben am Obergehäuse.

Haken Sie diese zwei Befestigungszungen in das Untergehäuse ein und klicken Sie das Obergehäuse in Position. Überprüfen Sie, ob das Gehäuse fest angebracht ist und nicht angehoben werden kann.

Wichtig

Drücken Sie beim Anbringen des Obergehäuses am Untergehäuse auf die Teile, bis sie mit einem Klick einrasten. Werden sie nicht fest angebracht, könnten sie herunterfallen und zu Personenverletzungen, Steuerungsschäden oder -fehlfunktionen führen.

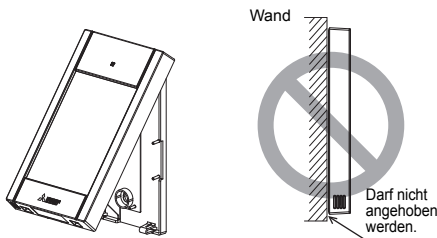

■ Wandinstallation (beim Entlangführen der Kabel an der Wand)

- Führen Sie das Kabel durch das Zugangsloch an der Oberseite der Fernsteuerung.
- Versiegeln Sie den ausgebrochenen Bereich der Abdeckung mit Kitt.
- Verwenden Sie eine Kabelummantelung.

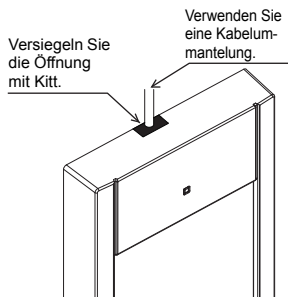

Führen Sie das Kabel durch die Oberseite der Fernsteuerung.

- **Abnehmen des Obergehäuses**

- ① Abnehmen des Obergehäuses

Setzen Sie einen Schlitzschraubendreher mit einer Klingenbreite von 3-5 mm (1/8-7/32 Zoll) in die Verriegelungen an der Unterseite der Fernsteuerung ein, und heben Sie die Verriegelungen an. Ziehen Sie dann das Obergehäuse nach oben.

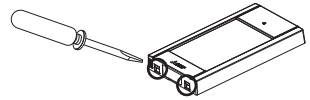

■ **Bei Auslieferung ist eine Schutzfolie auf dem Bedienfeld der vorderen Abdeckung angebracht. Entfernen Sie vor der Verwendung die Schutzfolie des Bedienfelds.**

Wichtig

Um Schaden am Steuerungsgehäuse zu vermeiden, darf der Schlitzschraubendreher nicht mit Gewalt im Schlitz gedreht werden.

Führen Sie den Schlitzschraubendreher nicht zu weit ein. Dadurch kann die Leiterplatte beschädigt werden.

Verwenden Sie einen Schlitzschraubendreher mit einer Klingenbreite von 3-5 mm (1/8-7/32 Zoll), um eine Beschädigung des Steuerungsgehäuses zu verhindern.

7 Tastenfunktionen der Fernsteuerung

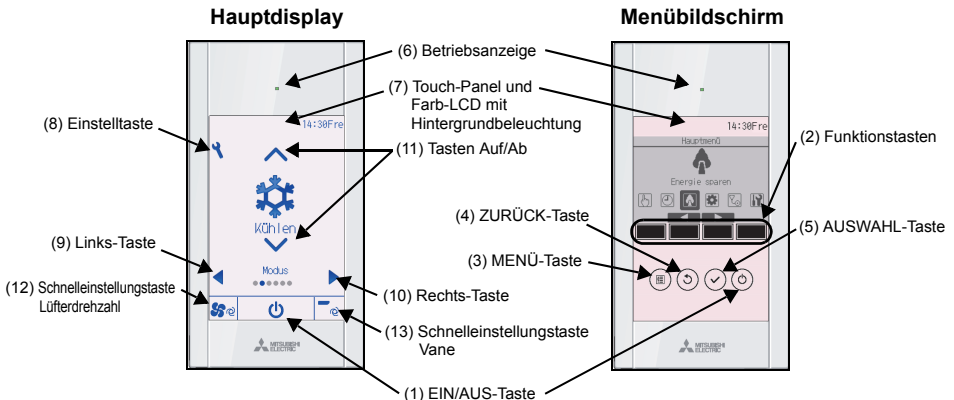

(1) EIN/AUS-Taste

Dient zum Ein-/Ausschalten des Innengeräts.

(2) Funktionstasten

Dienen zum Auswählen des Betriebsmodus bzw. zum Einstellen der Temperatur und Lüfterdrehzahl im Hauptdisplay. Dient zum Auswählen von Optionen anderer Bildschirme.

(3) MENÜ-Taste

Dient zum Aufrufen des Hauptmenüs.

(4) ZURÜCK-Taste

Dient zum Anzeigen des vorherigen Bildschirms.

(5) AUSWAHL-Taste

Dient zum Aufrufen des Einstellungsbildschirms oder zum Speichern der Einstellungen.

(6) Betriebsanzeige

Leuchtet im normalen Betrieb konstant. Blinkt beim Start und beim Auftreten eines Fehlers.

(7) Touch-Panel und Farb-LCD mit Hintergrundbeleuchtung

Rasterdisplay. Bei ausgeschalteter Hintergrundbeleuchtung wird diese durch die Berührung eines Bereichs für eine bestimmte Zeitdauer (abhängig vom jeweiligen Bildschirm) eingeschaltet. Die Hintergrundbeleuchtung bleibt bei jeder Tastenbedienung eingeschaltet.

(8) Einstelltaste

Dient zum Aufrufen des Hauptmenüs. Wenn die Menübedienung gesperrt ist, ist ein Administrator-Passwort erforderlich.

(9) Links-Taste

Wird zum Umschalten der Einstellparameter in der folgenden Reihenfolge verwendet: Louver, Belüftung, Vane, Lüfterdrehzahl, Betriebsmodus und voreingestellte Temperatur.

(10) Rechts-Taste

Wird zum Umschalten der Einstellparameter in der folgenden Reihenfolge verwendet: voreingestellte Temperatur, Betriebsmodus, Lüfterdrehzahl, Vane, Belüftung und Louver.

(11) Tasten Auf/Ab

Werden zum Ändern der oben in (9) und (10) ausgewählten Parameter verwendet.

(12) Schnelleinstellungstaste Lüfterdrehzahl

Kann zum direkten Zugriff auf den Bildschirm „Lüfterdrehzeleinstellungen“ verwendet werden.

(13) Schnelleinstellungstaste Vane

Kann zum direkten Zugriff auf den Bildschirm „Vane-Einstellungen“ verwendet werden.

Durch Drücken der Einstelltaste wird das Hauptmenü angezeigt, wie unten abgebildet.

Bedienungsmenü *1
 Timer-Menü *1
 Energiesparmenü *1
 Menü Grundeinstellungen *2*3
 Wartungsmenü *1
 Service-Menü *2*3

*1 Details sind im Anweisungshandbuch auf der CD-ROM enthalten.

*2 In diesem Handbuch erläutert.

*3 Wenn auf den Grundeinstellungs-Bildschirmen 10 Minuten lang keine Tasten gedrückt werden, oder 2 Stunden auf den Service-Bildschirmen (auf einigen Bildschirmen 10 Minuten), wird automatisch wieder das Hauptdisplay angezeigt. Etwaige nicht gespeicherte Einstellungen gehen verloren.

Die im Menü verfügbaren Optionen sind vom angeschlossenen Innengerätemodell abhängig. Bitte entnehmen Sie Details zu den Optionen der MA Touch-Fernsteuerung den zusammen mit den Klimageräten gelieferten Handbüchern.

Hinweis: Bei ausgeschalteter Hintergrundbeleuchtung schaltet die Berührung eines beliebigen Bereichs die Hintergrundbeleuchtung ein, die Funktion wird dabei jedoch nicht ausgeführt.

Tastenbedienung im Hauptmenü

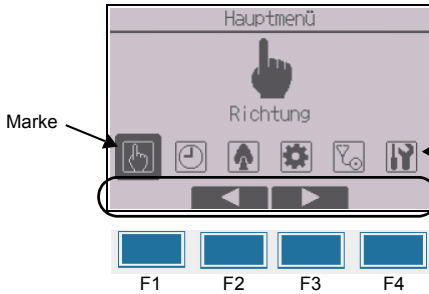

Stellen Sie die Marke mit der F2- und F3-Taste auf die gewünschte Funktion ein und drücken Sie die AUSWAHL-Taste, um die nächste Seite aufzurufen. Unter Umständen ist ein Passwort erforderlich.

Am unteren Bildschirmrand erscheinen Funktionstastenanleitungen.

8 Einschalten der Stromversorgung

Vergewissern Sie sich, dass die MA-Fernsteuerung ordnungsgemäß entsprechend den Anleitungen in der Installationsanleitung installiert worden ist und dass die Innen- und Außengeräteinstallation abgeschlossen ist, bevor Sie die Stromversorgung einschalten.

(1) Beim Einschalten der Stromversorgung wird der folgende Bildschirm angezeigt.



Hinweis: Beim erstmaligen Einschalten der Stromversorgung wird der Bildschirm für die Sprachauswahl angezeigt. Siehe Abschnitt 10 (4) unter „Menü Anzeigeeinstellung“. Wählen Sie die gewünschte Sprache aus. Das System startet erst, wenn die Sprachauswahl erfolgt ist.

Normaler Start (mit Anzeige des erreichten Fortschritts in Prozent)

(2) Hauptdisplay

Nach dem erfolgreichen Start erscheint das Status-Display. Wird während der Anzeige des Status-Displays ein beliebiger Bereich berührt, dann wird der Bildschirm auf das Hauptdisplay umgeschaltet. Das Hauptdisplay kann in zwei verschiedenen Anzeigemodi angezeigt werden: „Komplett“ und „Einfach“. Anleitungen zum Auswählen des Anzeigemodus sind in Abschnitt 10 „Grundeinstellungen“ enthalten. (Die Werkseinstellung ist „Komplett“.)

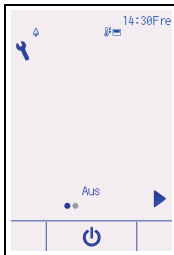

Hauptdisplay im Komplettmodus (während das Gerät außer Betrieb ist)



Hauptdisplay im Komplettmodus (während das Gerät in Betrieb ist)

Hinweis: Angaben zu den Symbolen im Display sind im Anweisungshandbuch enthalten.

Hinweis: Das Wartungspasswort ist erforderlich.

- (1) Lesen Sie den Abschnitt über den Testlauf in der Innengeräte-Installationsanleitung, bevor Sie einen Testlauf durchführen.
- (2) Drücken Sie im Hauptdisplay die Einstelltaste und wählen Sie dann „Service > Testlauf > Testlauf“.
- (3) Drücken Sie erforderlichenfalls die EIN/AUS-Taste, um den Testlauf abzubrechen.
- (4) Detaillierte Informationen zum Testlauf und zur Handhabung von Fehlern, die während eines Testlaufs auftreten, sind in der Innengeräte-Installationsanleitung enthalten.

Hinweis: Informationen zum Wartungspasswort sind in Abschnitt 11 „Service-Menü“ enthalten.

10 Grundeinstellungen (Fernsteuerungseinstellungen)

Hinweis: Das Administrator-Passwort ist erforderlich.

Wählen Sie im Hauptdisplay „Hauptmenü > Grundeinstellungen“, und nehmen Sie im anschließend angezeigten Bildschirm die Fernsteuerungseinstellungen vor.

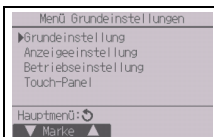

Grundeinstellungsmenü

- Uhr
- Sommerzeit
- Administrator-Passwort

Menü „Betriebseinstellung“

- Automatik

Touch-Panel-Menü

(Siehe Anweisungshandbuch.)

Menü „Anzeigeeinstellung“

- Hauptdisplay
- Einstellen der Fernsteuerungs-Displaydetails
- Helligkeit
- Sprachauswahl
- Design

Hinweis: Das Administrator-Passwort ist anfänglich auf „0000“ eingestellt. Hinweise zum Ändern des Passworts finden Sie im Abschnitt (3) „Administrator-Passworteinstellung“.

Grundeinstellungsmenü

(1) Uhreinstellung

[Tastenbedienung]

- ① Bewegen Sie die Marke mit Hilfe der F1- oder F2-Taste zur gewünschten Option.
- ② Ändern Sie das Datum und die Uhrzeit mit Hilfe der F3- oder F4-Taste und drücken Sie die AUSWAHL-Taste, um die Änderung zu speichern. Die Änderung wird in der Uhranzeige im Status-Display und im Hauptdisplay wiedergegeben.



Hinweis: Die Uhreinstellung ist für die Zeitanzeige, den Wochentimer, die Timereinstellung und die Fehlergeschichte erforderlich. Achten Sie darauf, die Uhreinstellung vorzunehmen, wenn das Gerät zum ersten Mal verwendet wird oder lange Zeit nicht verwendet wurde.

Hinweis: Wenn ein System über keine Systemsteuerungen verfügt, wird die Uhr nicht automatisch korrigiert. Korrigieren Sie die Uhrzeit in diesem Fall regelmäßig.

(2) Sommerzeit

Die Startzeit/Endzeit der Sommerzeit kann eingestellt werden. Die Sommerzeitfunktion wird anhand der konfigurierten Einstellungen aktiviert.

- Wenn ein System über eine Systemsteuerung verfügt, muss diese Einstellung deaktiviert werden, um die korrekte Uhrzeit beizubehalten.
- Zu Beginn und am Ende der Sommerzeit wird der Timer eventuell zwei oder kein Mal aktiv.
- Diese Funktion funktioniert nur, wenn die Uhr eingestellt worden ist.

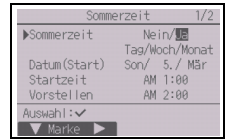

[Tastenbedienung]

- ① Die Sommerzeitfunktion kann aktiviert/deaktiviert und die Startzeit/Endzeit mit den F1- bis F4-Tasten eingestellt werden.
 - Sommerzeit
Wählen Sie „Ja“, um die Sommerzeit zu aktivieren, oder „Nein“, um sie zu deaktivieren.
 - Datum(Start)
Legen Sie für den Starttag der Sommerzeit den Wochentag, die Wochennummer und den Monat fest.
 - Startzeit
Legen Sie die Startzeit für die Sommerzeit fest.
 - Vorstellen
Legen Sie die Uhrzeit fest, an der zur oben genannten Startzeit die Uhrzeit vorgestellt werden soll.
 - Datum(Ende) (2. Seite)
Legen Sie für den Endtag der Sommerzeit den Wochentag, die Wochennummer und den Monat fest.
 - Endzeit (2. Seite)
Legen Sie die Endzeit für die Sommerzeit fest.
 - Zurückstellen (2. Seite)
Legen Sie die Uhrzeit fest, an der zur oben genannten Endzeit die Uhrzeit zurückgestellt werden soll.
- ② Drücken Sie die AUSWAHL-Taste, um die Einstellung zu speichern.
* Wenn „5.“ für die Wochennummer ausgewählt ist, es für den ausgewählten Monat des Jahres jedoch keine 5. Woche gibt, wird die Einstellung als „4.“ Woche gehandhabt.

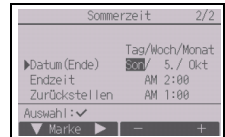

(3) Administrator-Passworteinstellung

[Tastenbedienung]

- ① Es wird ein Fenster zur Eingabe eines neuen Passworts geöffnet. Geben Sie ein neues Passwort ein, und drücken Sie dann die AUSWAHL-Taste.
- ② Drücken Sie im Bildschirm zum Bestätigen der Änderung des Administrator-Passworts die F4-Taste (OK), um die Änderung zu speichern. Drücken Sie die F3-Taste (Abbr.), um die Änderung abzubrechen.

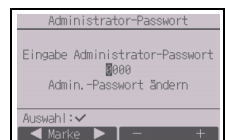

Hinweis: Das Administrator-Passwort ist anfänglich auf „0000“ eingestellt. Ändern Sie das vorgegebene Passwort nach Bedarf ab, um einen unbefugten Zugriff zu unterbinden. Halten Sie das Passwort für diejenigen bereit, die es benötigen.

Hinweis: Falls Sie Ihr Administrator-Passwort vergessen haben, können Sie es wieder auf das vorgegebene Passwort „0000“ zurücksetzen, indem Sie die F1-Taste im Bildschirm zum Einstellen des Administrator-Passworts zehn Sekunden gedrückt halten.

Hinweis: Das Administrator-Passwort ist zum Ändern der Einstellungen für die folgenden Optionen erforderlich.

- Timereinstellung · Wochentimereinstellung · Energiespareinstellung
- Außengerät-LeiselaufEinstellung · Einstellung „Nicht zulässig“
- Nachtabsenkungs-Einstellung · Grundeinstellungen

Detaillierte Anleitungen zum Vornehmen der Einstellungen für diese Optionen sind in dem mit der Fernsteuerung gelieferten Anweisungshandbuch enthalten.

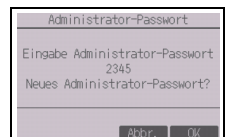

Menü Anzeigeeinstellung

(1) Hauptdisplayeinstellung

[Tastenbedienung]

- 1 Bewegen Sie den Cursor zu „Komplett/Einfach“, und wählen Sie mit Hilfe der F3- oder F4-Taste den Anzeigemodus „Komplett“ oder „Einfach“ aus. (Die Werkseinstellung ist „Komplett“.)
- 2 Bewegen Sie den Cursor zu „Symbolbeschrei.“, und wählen Sie mit Hilfe der F3- oder F4-Taste den Anzeigemodus „Ja“ oder „Nein“ aus. (Die Werkseinstellung ist „Ja“.)

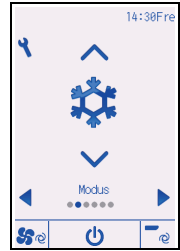
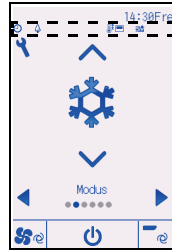
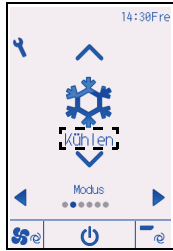
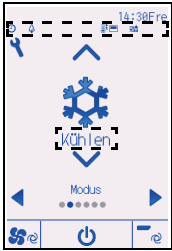

Beispiel: Komplett-Modus
(Symbolbeschreibung aktiviert)

Beispiel: Einfach-Modus
(Symbolbeschreibung aktiviert)

Beispiel: Komplett-Modus
(Symbolbeschreibung deaktiviert)

Beispiel: Einfach-Modus
(Symbolbeschreibung deaktiviert)

Hinweis: Diese Einstellung betrifft nur das Hauptdisplay. Im Modus „Einfach“ erscheinen im Display keine Symbole, die Anschluss über den Status von Timer- und Zeitplaneinstellungen geben. Wenn „Nein“ gewählt wurde, wird die Erklärung der Einstellungsinhalte auf dem Hauptdisplay nicht angezeigt.

(2) Einstellen der Fernsteuerungs-Displaydetails

Nehmen Sie die erforderlichen Einstellungen für auf die Fernsteuerung bezogene Optionen vor.

Drücken Sie die AUSWAHL-Taste, um die Änderungen zu speichern.



[1] Uhranzeige

[Tastenbedienung]

- 1 Wählen Sie im Bildschirm zum Einstellen der Displaydetails die Option „Uhr“, und drücken Sie dann die F4-Taste (Ändern), um den Bildschirm zum Einstellen der Uhranzeige aufzurufen.
- 2 Wählen Sie mit Hilfe der Tasten F1 bis F4 „Ja“ (anzeigen) oder „Nein“ (nicht anzeigen) sowie das Anzeigeformat für das Statusdisplay und das Hauptdisplay.
- 3 Speichern Sie die Einstellungen mit Hilfe der AUSWAHL-Taste. (Die Werkseinstellungen sind „Ja“ (anzeigen) und „24h“-Format.)

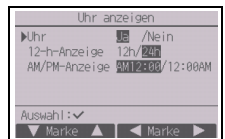

Uhr anzeigen: Ja (Die Zeit wird im Status-Display und im Hauptdisplay angezeigt.)

Nein (Die Zeit wird im Status-Display und im Hauptdisplay nicht angezeigt.)

Anzeigeformat: 24-Stunden-Format

12-Stunden-Format

AM/PM-Anzeige (Aktiviert, wenn das 12-Stunden-Anzeigeformat gewählt ist): AM/PM vor der Zeitangabe
AM/PM nach der Zeitangabe

Hinweis: Das Zeitanzeigeformat wird auch im Bildschirm für die Timer- und Zeitplaneinstellungen reflektiert. Die Zeit wird angezeigt wie unten dargestellt.
12-Stunden-Format: AM12:00 ~ AM1:00 ~ PM12:00 ~ PM1:00 ~ PM11:59
24-Stunden-Format: 0:00 ~ 1:00 ~ 12:00 ~ 13:00 ~ 23:59

[2] Einstellen der Temperatureinheit

[Tastenbedienung]

Bewegen Sie die Marke im Bildschirm zum Einstellen der Displaydetails zur Option „Temperatur“ und wählen Sie die gewünschte Temperatureinheit mit Hilfe der F3- oder F4-Taste aus. (Die Werkseinstellung ist Celsius (°C).)

- °C: Die Temperatur wird in Grad Celsius angezeigt. Die Temperatur wird in Schritten von 0,5 oder 1 Grad angezeigt, abhängig vom Modell der Innengeräte.
- °F: Die Temperatur wird in Grad Fahrenheit angezeigt.
- 1°C: Die Anzeige der Temperatur erfolgt in Celsius in Schritten von 1 Grad.



[3] Raumtemperaturanzeige

[Tastenbedienung]

Bewegen Sie die Marke im Bildschirm zum Einstellen der Displaydetails zur Option „Raumtemp.“ und wählen Sie die gewünschte Einstellung mit Hilfe der F3- oder F4-Taste aus.

(Die Werkseinstellung ist „Ja“.)

- Ja: Die Raumtemperatur wird im Hauptdisplay angezeigt.
- Nein: Die Raumtemperatur wird nicht im Hauptdisplay angezeigt.

Hinweis: Im Modus „Einfach“ wird die Raumtemperatur auch dann nicht im Hauptdisplay angezeigt, wenn „Ja“ eingestellt ist.

[4] Anzeige des „Automatik“-Modus (Einzel-Sollwert) einstellen

[Tastenbedienung]

Bewegen Sie die Marke im Bildschirm zum Einstellen der Displaydetails zur Option „Automatik“, und wählen Sie die gewünschte Betriebsart mit Hilfe der F3- oder F4-Taste aus. (Die Werkseinstellung ist „Ja“.)

- Ja: Während des Betriebs im Modus „Automatik“ (Einzel-Sollwert) wird „Auto kühlen“ oder „Auto heizen“ angezeigt.
- Nein: Während der Betriebsart „Automatik“ (Einzel-Sollwert) wird nur „Auto“ angezeigt.

[5] Hintergrundbeleuchtung

Die Einschaltzeit der Hintergrundbeleuchtung kann gewählt werden.

[Tastenbedienung]

Bewegen Sie die Marke im Bildschirm zum Einstellen der Displaydetails zur Option „Hinterg.licht“ und wählen Sie die gewünschte Zeit (5/10/20/30/60 Sekunden) mit Hilfe der F4-Taste aus. (Die Werkseinstellung ist „30“ Sekunden.)

Hinweis: Die Zeit wird im Status-Display und im Hauptdisplay angezeigt.

[6] LED-Beleuchtung

Die LED-Beleuchtung kann auf „Ja“ (Ein) oder „Nein“ (Aus) eingestellt werden. (Die Werkseinstellung ist „Ja“.)

Wenn „Nein“ ausgewählt wird, leuchtet die LED auch im normalen Betrieb nicht.

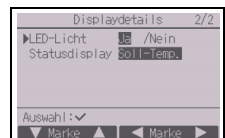

[7] Status-Display

Damit werden die Temperatureinstellungen auf dem Status-Display angezeigt.

[Tastenbedienung]

Bewegen Sie die Marke im Bildschirm zum Einstellen der Displaydetails zur Option „Statusdisplay“, und wählen Sie die gewünschte Einstellung mit Hilfe der F4-Taste aus.

Bei jedem Drücken der F4-Taste wird zwischen den folgenden Optionen umgeschaltet: Soll-Temperatur, Raumtemperatur und Ausblenden.

(3) Helligkeit

[Tastenbedienung]

Wählen Sie die gewünschte Helligkeit des Fernsteuerungs-LCD mit den Tasten F1 und F2.

Die EIN/AUS-Umschaltung des Beleuchtet-Modus kann mit der Taste F4 erfolgen. Wenn „Ein“ gewählt wird, leuchtet das Hintergrundlicht auch dann noch leicht, wenn die angegebene Zeit abgelaufen ist.



Hinweis: Stellen Sie die Helligkeit zur besseren Lesbarkeit bei unterschiedlichen Lichtverhältnissen oder an unterschiedlichen Installationsorten ein. Mit dieser Einstellung kann keine bessere Lesbarkeit aus allen Richtungen erreicht werden.

(4) Sprachauswahl

[Tastenbedienung]

Bewegen Sie die Marke mit Hilfe der Tasten F1 bis F4 zu der gewünschten Sprache.

Drücken Sie die AUSWAHL-Taste, um die Einstellung zu speichern.



(5) Design-Einstellungen

Das Bildschirmdesign kann eingestellt werden.

[Tastenbedienung]

Wählen Sie die Farboption mit der Taste F4.

- Farbe: Die Display-Farbe kann gewählt werden.
- Weiß: Monochrom-Display (weißer Hintergrund)
- Schwarz: Monochrom-Display (schwarzer Hintergrund)



Wenn „Weiß“ oder „Schwarz“ gewählt wurde, drücken Sie die AUSWAHL-Taste. Wenn „Farbe“ gewählt wurde, wählen Sie das folgende Element mithilfe der Taste F1 oder F2, und stellen Sie die gewünschte Display-Farbe für jedes Element ein.

- Farbschattierung: Stellen Sie die Farbschattierung mit der Taste F3 oder F4 ein. (Der einstellbare Bereich geht von -90 bis 89.)
- Muster: Stellen Sie die Farbe mit der Taste F4 ein.
- Farbe ändern zu: Wählen Sie „Zeichen“ oder „Hintergrund“ als das Ziel, bei dem die Farbe mit der Taste F4 angewendet wird.

* Werksseitig sind diese Elemente wie folgt eingestellt.

	Farboption	Farbschattierung	Muster	Farbe ändern zu
CT01MAA(R)-S, SB	Farbe	-70	1	Zeichen
CT01MAA(R)-PB	Farbe	-90	2	Zeichen

Menü „Betriebseinstellung“

(1) Automatikeinstellung

[Tastenbedienung]

Mit der Taste F3 oder F4 kann ausgewählt werden, ob der „Automatik“ (Einzel-Sollwert) oder „Automatik“ (Doppel-Sollwerte) verwendet wird oder nicht. Diese Einstellung ist nur gültig, wenn Innengeräte angeschlossen sind, die mit der Funktion „Automatik“-Modus ausgestattet sind.

(Die Werkseinstellung ist „Ja“.)

Drücken Sie die AUSWAHL-Taste, um die vorgenommenen Änderungen zu speichern.

- Ja: Bei der Betriebsmoduseinstellung kann „Automatik“ gewählt werden.
- Nein: Bei der Betriebsmoduseinstellung kann „Automatik“ nicht gewählt werden.

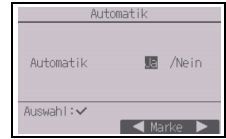

11 Service-Menü

Hinweis: Das Wartungspasswort ist erforderlich.

Drücken Sie im Hauptdisplay die Einstelltaste und wählen Sie dann „Service“ aus, um die Wartungseinstellungen vorzunehmen.

Bei der Auswahl des Service-Menüs wird ein Fenster geöffnet, das zur Passwordeingabe auffordert. Zur Eingabe des aktuellen Wartungspassworts (4 Ziffern) bewegen Sie die Marke mit Hilfe der F1- oder F2-Taste zu der Ziffer, die Sie ändern möchten, und stellen dann den gewünschten Wert (0 bis 9) jeweils mit Hilfe der F3- oder F4-Taste ein. Drücken Sie dann die AUSWAHL-Taste.

Hinweis: Das Wartungspasswort ist anfänglich auf „9999“ eingestellt. Ändern Sie das vorgegebene Passwort nach Bedarf ab, um einen unbefugten Zugriff zu unterbinden. Halten Sie das Passwort für diejenigen bereit, die es benötigen.

Hinweis: Falls Sie Ihr Wartungspasswort vergessen haben, können Sie es wieder auf das vorgegebene Passwort „9999“ zurücksetzen, indem Sie die F1-Taste im Bildschirm zum Einstellen des Wartungspassworts zehn Sekunden gedrückt halten.

Hinweis: Zum Vornehmen bestimmter Einstellungen müssen möglicherweise Klimageräte gestoppt werden. Wenn das System zentral gesteuert wird, können bestimmte Einstellungen möglicherweise nicht vorgenommen werden.



(1) Testlauf (CITY MULTI und Mr. SLIM)

Wählen Sie im Service-Menü die Option „Testlauf“, um das Testlauf-Menü zu öffnen.

- Testlauf: Wählen Sie diese Option, um einen Testlauf durchzuführen.
- Testlauf Kondensatpumpe: Wählen Sie diese Option, um einen Testlauf der Kondensatpumpe des Innengeräts durchzuführen.

Nur auf Innengerätetypen zutreffend, die die Testlauffunktion unterstützen.

Hinweis: Detaillierte Angaben zum Testlauf sind in der Innengeräte-Installationsanleitung enthalten.

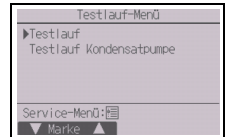

(2) Eingabe Wartungsinformationen (CITY MULTI und Mr. SLIM)

Wählen Sie im Service-Menü die Option „Eingabe Wartungsinfos“, um den Bildschirm „Wartungsinformationen“ zu öffnen. Anleitungen zum Vornehmen dieser Einstellungen sind in der Innengeräte-Installationsanleitung enthalten.

Hinweis: Im Bildschirm „Wartungsinformationen“ können die folgenden Einstellungen vorgenommen werden.

- Registrieren von Modellnamen und Seriennummern
Geben Sie die Modellnamen und Seriennummern der Außen- und Innengeräte ein. Die eingegebenen Informationen erscheinen im Bildschirm „Störungsinformation“. Modellnamen können bis zu 18 Zeichen und Seriennummern bis zu 8 Zeichen lang sein.
- Registrieren von Händlerinformationen
Geben Sie die Telefonnummer eines Händlers ein. Die eingegebenen Informationen erscheinen im Bildschirm „Störungsinformation“. Die Telefonnummer kann bis zu 13 Zeichen lang sein.
- Initialisieren der Wartungsinformationen
Wählen Sie das gewünschte Element, um die Einstellungen für den Modellnamen, die Seriennummer und die Händlerinformationen zurückzusetzen.

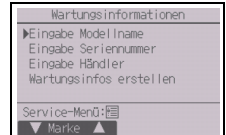

(3) Funktionseinstellungen (CITY MULTI)

Nehmen Sie die Einstellungen für die Innengerätefunktionen nach Bedarf über die Fernsteuerung vor.

Wählen Sie im Einstellungsmenü die Option „Funktionen einstellen“, um den Bildschirm „Funktionseinstellungen“ zu öffnen.



[Tastenbedienung]

- ① Der Bildschirm „Funktionseinstellungen“ wird angezeigt.
Drücken Sie die Taste F1 oder F2, um den Cursor zu einer der folgenden Optionen zu bewegen: M-NET-Adresse, Funktionseinstellungsnummer oder Einstellwert. Drücken Sie dann die Taste F3 oder F4, um die Einstellungen auf die gewünschten Werte zu ändern.
- ② Nachdem die Einstellungen vorgenommen wurden, drücken Sie die AUSWAHL-Taste.
Es wird ein Bildschirm angezeigt, der angibt, dass die Einstellungsinformationen gesendet werden.
Um die aktuellen Funktionen eines bestimmten Geräts zu überprüfen, geben Sie die Einstellungen seiner M-NET-Adresse und die Funktionseinstellungsnummer ein, wählen Sie als Funktion „Best“, und drücken Sie die AUSWAHL-Taste.
Es wird ein Bildschirm angezeigt, der angibt, dass die Einstellungsinformationen gesucht werden. Nach Beendigung der Suche werden die aktuellen Einstellungen angezeigt.
- ③ Nach dem Senden der Einstellungsinformationen wird ein Bildschirm angezeigt, der angibt, dass die Funktion beendet ist.
Wenn Sie weitere Einstellungen vornehmen möchten, drücken Sie die ZURÜCK-Taste, um zum in Schritt ② oben gezeigten Bildschirm zurückzukehren. Befolgen Sie die gleichen Schritte, um die Funktionsnummern für die anderen Innengeräte einzustellen.

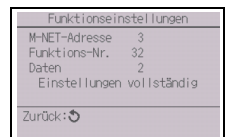
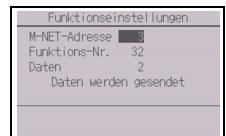

Hinweis:

- Sehen Sie bezüglich Informationen über die Werkseinstellungen der Innengeräte, die Nummern für die Funktionseinstellungen und die Einstellwerte in der Installationsanleitung für die Innengeräte nach.
- Stellen Sie sicher, dass die Einstellungen für alle Funktionen schriftlich festgehalten werden, falls irgendwelche Grundeinstellungen nach Abschluss der Installationsarbeiten geändert wurden.

(4) Funktionseinstellungen (Mr. SLIM)

Nehmen Sie die Einstellungen für die Innengerätfunktionen nach Bedarf über die Fernsteuerung vor.

Wählen Sie im Einstellungs Menü die Option „Funktionen einstellen“, um den Bildschirm „Funktionseinstellungen“ zu öffnen.

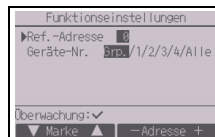

[Tastenbedienung]

① Stellen Sie die Innengerät-Kältemitteladressen und Gerätenummern mit den Tasten F1 bis F4 ein und drücken Sie dann die AUSWAHL-Taste, um die aktuelle Einstellung zu bestätigen.

② Wenn der Datenabruf von den Innengeräten abgeschlossen ist, werden die aktuellen Einstellungen in der Anzeige hervorgehoben. Nicht hervorgehobene Einträge zeigen an, dass keine Funktionseinstellungen erfolgt sind. Das Bildschirmlayout variiert je nach der Einstellung „Geräte-Nr.“.

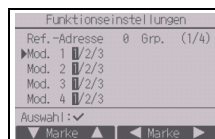

Gemeinsame Einträge

③ Bewegen Sie die Marke mit Hilfe der F1- oder F2-Taste zur gewünschten Betriebsartnummer, und ändern Sie die Einstellungsnummer mit Hilfe der F3- oder F4-Taste.

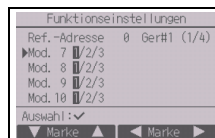

Einzelne Einträge
(Geräte-Nr. 1 bis 4)

④ Wenn Sie alle Einstellungen vorgenommen haben, drücken Sie die AUSWAHL-Taste, um die Einstellungsdaten von der Fernsteuerung zu den Innengeräten zu übertragen.

⑤ Nach dem erfolgreichen Abschluss der Übertragung kehrt die Anzeige zum Bildschirm „Funktionseinstellungen“ zurück.

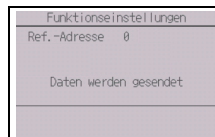

Hinweis:

- Nehmen Sie die in Tabelle 1 genannten Funktionseinstellungen nach Bedarf an „Mr. SLIM“-Geräten vor.
- Falls die Einstellungen für Geräte vom Typ CITY MULTI durchgeführt werden müssen, entnehmen Sie diesbezüglichen Hinweise dem Anweisungshandbuch.
- **Tabelle 1 enthält eine Zusammenfassung der Einstellungsoptionen für jede Betriebsartnummer. Detaillierte Informationen über Grundeinstellungen, Betriebsart- und Einstellungsnummern für Innengeräte sind in der Innengeräte-Installationsanleitung enthalten.**
- Stellen Sie sicher, dass die Einstellungen für alle Funktionen schriftlich festgehalten werden, falls irgendwelche Grundeinstellungen nach Abschluss der Installationsarbeiten geändert wurden.

Tabelle 1. Funktionseinstellungsoptionen

Betriebsart-Nr.	Betriebsart	Einstellungen	Einstellungs-Nr.	Gerätenummern
01	Automatische Betriebsfortsetzung nach Stromausfall	Deaktiviert	1	„Grp.“ für Gerätenummer einstellen. Diese Einstellungen betreffen alle angeschlossenen Innengeräte.
		Aktiviert (Nach dem Wiederherstellen der Stromversorgung ist eine Standby-Zeit von vier Minuten erforderlich.)	2	
02	Thermistorauswahl (Raumtemperaturerkennung)	Durchschnittlicher Temperaturmesswert der in Betrieb befindlichen Innengeräte	1	
		Thermistor am Innengerät, an dem die Fernsteuerung (fest) angeschlossen ist	2	
		Integrierter Sensor an der Fernsteuerung	3	
03	LOSSNAY-Anschluss	Nicht angeschlossen	1	
		Angeschlossen (ohne Außenluftansaugung durch die Innengeräte)	2	
		Angeschlossen (mit Außenluftansaugung durch die Innengeräte)	3	
04	Stromspannung	240 V	1	
		220 V, 230 V	2	
05	Automatik	Aktiviert (Das Gerät erzielt automatisch einen effektiven Energiesparbetrieb.)	1	
		Deaktiviert	2	
07	Filterzeichen	100 Stunden	1	Stellen Sie „1, 2, 3, 4 oder Alle“ als Gerätenummer ein. Diese Einstellungen betreffen alle Innengeräte. * Wenn „1, 2, 3 oder 4“ als Gerätenummer eingestellt ist, betreffen die Einstellungen unabhängig von der Anzahl der angeschlossenen Innengeräte (ein bis vier Geräte) nur das angegebene Innengerät. * Wenn „Alle“ als Gerätenummer gewählt ist, betreffen die Einstellungen unabhängig von der Anzahl der angeschlossenen Innengeräte (ein bis vier Geräte) alle angeschlossenen Innengeräte.
		2500 Stunden	2	
		Keine Anzeige	3	
08	Lüfterdrehzahl	Leiselauf (oder Standard)	1	
		Standard (oder Hohe Decke 1)	2	
		Hohe Decke (oder Hohe Decke 2)	3	
09	Auslass	4 Richtungen	1	
		3 Richtungen	2	
		2 Richtungen	3	
10	Optionale Teile (Hochleistungsfilter)	Nein	1	
		Ja	2	
11	Vane	Keine Vanes (oder die Vane-Einstellung Nr. 3 ist wirksam.)	1	
		Mit Vanes ausgestattet (oder die Vane-Einstellung Nr. 1 ist wirksam.)	2	
		Mit Vanes ausgestattet (oder die Vane-Einstellung Nr. 2 ist wirksam.)	3	

(5) LOSSNAY-Einstellung (nur CITY MULTI)

Diese Einstellung ist nur erforderlich, wenn der Betrieb der „CITY MULTI“-Geräte mit den LOSSNAY-Geräten gekoppelt ist. Diese Einstellung ist für „Mr. SLIM“-Geräte nicht verfügbar. Koppelungseinstellungen können am Innengerät vorgenommen werden, an dem die Fernsteuerung angeschlossen ist. (Sie können auch bestätigt oder gelöscht werden.)

Hinweis:

- Verwenden Sie die zentrale Steuerung, sofern diese angeschlossen ist, um die Einstellungen vorzunehmen.
- Achten Sie zum Koppeln des Innengerätebetriebs mit den LOSSNAY-Geräten darauf, dass die Adressen ALLER Innengeräte in der Gruppe und die des LOSSNAY-Geräts gekoppelt werden.

[Tastenbedienung]

- ① Wenn im Einstellungs Menü „Lossnay“ gewählt ist, beginnt die Fernsteuerung automatisch, die registrierten LOSSNAY-Adressen des gegenwärtig angeschlossenen Innengeräts zu suchen.

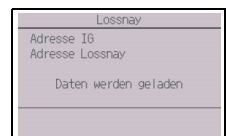

- ② Wenn die Suche beendet ist, erscheint die niedrigste Adresse der an die Fernsteuerung angeschlossenen Innengeräte sowie die Adresse des gekoppelten LOSSNAY-Geräts. Wenn kein LOSSNAY-Gerät mit den Innengeräten gekoppelt ist, wird „--“ angezeigt. Wenn keine Einstellungen erforderlich sind, drücken Sie die ZURÜCK-Taste, um zum Einstellungs Menü zurückzukehren.

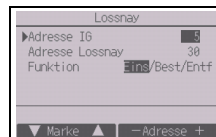

Zum Vornehmen der LOSSNAY-Koppelungseinstellung

- ③ Geben Sie die Adressen des zu koppelnden Innen- und LOSSNAY-Geräts mit Hilfe der Tasten F1 bis F4 ein, wählen Sie „Eins“ unter der „Funktion“, und drücken Sie die AUSWAHL-Taste, um die Einstellungen zu speichern. Auf dem Bildschirm wird „Daten werden gesendet“ angezeigt. Nach dem erfolgreichen Abschluss der Einstellung wird „Einstellungen vollständig“ angezeigt.

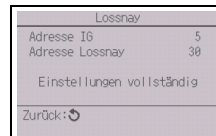
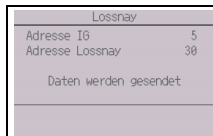

Zum Suchen einer LOSSNAY-Adresse

- ④ Geben Sie die Adresse des Innengeräts ein, an das die Fernsteuerung angeschlossen ist, wählen Sie „Best“ unter der „Funktion“, und drücken Sie die AUSWAHL-Taste. Auf dem Bildschirm wird „Daten werden geladen“ angezeigt. Bei einem korrekten Signalempfang werden die Innengeräte- und LOSSNAY-Adresse angezeigt. Wenn kein LOSSNAY-Gerät gefunden wird, wird „--“ angezeigt. Wenn keine Innengeräte gefunden werden, die der eingegebenen Adresse entsprechen, wird „Gerät existiert nicht“ angezeigt.

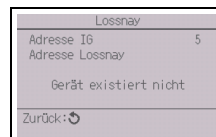
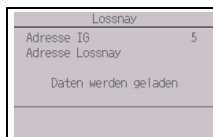

Zum Löschen der Koppelungseinstellung

- ⑤ Zum Löschen der Koppelungseinstellung zwischen dem LOSSNAY-Gerät und den Innengeräten, die mit der Fernsteuerung verbunden sind, geben Sie die Innengeräte- und die LOSSNAY-Adresse mit Hilfe der Tasten F1 bis F4 ein, wählen Sie „Entf“ unter der „Funktion“ und drücken dann die AUSWAHL-Taste. In der Anzeige erscheint „Löschen“. Nach der erfolgreichen Löschung kehrt die Anzeige zum Bildschirm mit den Suchergebnissen zurück. Wenn keine Innengeräte gefunden werden, die der eingegebenen Adresse entsprechen, wird „Gerät existiert nicht“ angezeigt. Falls der Löschvorgang fehlschlägt, erscheint „Abfrage gelöscht“ auf dem Bildschirm.

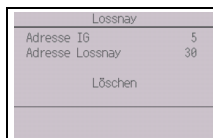

(6) Prüfen

Wählen Sie im Service-Menü die Option „Prüfen“, um den Bildschirm „Menü System Prüfen“ aufzurufen.

Die Art des angezeigten Menüs hängt vom Typ der angeschlossenen Innengeräte (CITY MULTI oder Mr. SLIM) ab.

(Wenn CITY MULTI angeschlossen ist, erscheint nur „Fehlergeschichte“ im Menü.)

<Mr. SLIM>

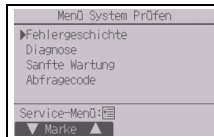

<CITY MULTI>

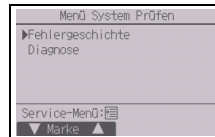

[Tastenbedienung]

① Fehlergeschichte

Wählen Sie im Menü „System Prüfen“ die Option „Fehlergeschichte“ und drücken Sie dann die AUSWAHL-Taste, um bis 16 Einträge in der Fehlergeschichte anzuzeigen. Pro Seite werden vier Einträge angezeigt. Der oberste Eintrag auf der ersten Seite ist der neueste Fehlereintrag.

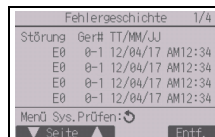

[Löschen der Fehlergeschichte]

Drücken Sie zum Löschen der Fehlergeschichte im Bildschirm, der die Fehlergeschichte anzeigt, die F4-Taste (Entf.). Es wird ein Bestätigungsbildschirm angezeigt, in dem Sie gefragt werden, ob Sie die Fehlergeschichte löschen möchten.

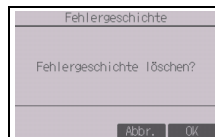

Drücken Sie die F4-Taste (OK), um die Fehlergeschichte zu löschen.

Auf dem Bildschirm wird „Fehlergeschichte gelöscht“ angezeigt. Drücken Sie die ZURÜCK-Taste, um zum Bildschirm „Menü System Prüfen“ zurückzukehren.

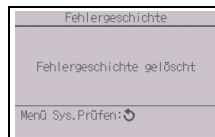

② Weitere Optionen im Menü „System Prüfen“ (nur Mr. SLIM)

Die folgenden Optionen sind im Menü „System Prüfen“ für „Mr. SLIM“-Geräte zusätzlich verfügbar.

- Sanfte Wartung
- Abfragecode

Diese Optionen sind nur an „Mr. SLIM“-Geräten verfügbar. Details hierzu finden Sie in der Innengeräte-Installationsanleitung.

(7) Diagnosefunktion

Die Fehlergeschichte jedes Geräts kann über die Fernsteuerung geprüft werden.

[Tastenbedienung]

① Wählen Sie im Diagnosemenü die Option „Selbstdiagnose“, und drücken Sie dann die AUSWAHL-Taste, um den Selbstdiagnosebildschirm anzuzeigen.

<Mr. SLIM>

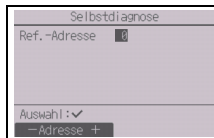

② Geben Sie mit Hilfe der F1- oder F2-Taste die Kältemitteladresse (Mr. SLIM) bzw. die M-NET-Adresse (CITY MULTI) ein, und drücken Sie die AUSWAHL-Taste.

<CITY MULTI>



③ Anschließend werden Fehlercode, Gerätenummer, Attribut sowie der Innengerät-Bedarfssignal-EIN/AUS-Status am Kontakt (nur CITY MULTI) angezeigt. Wenn keine Fehlergeschichte verfügbar ist, wird „-“ angezeigt.

<Mr. SLIM>

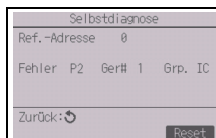

<CITY MULTI>

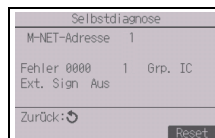

Wenn keine Fehlergeschichte vorhanden ist

[Zurücksetzen der Fehlergeschichte]

① Drücken Sie die F4-Taste (Reset) im Bildschirm, der die Fehlergeschichte anzeigt. Es wird ein Bestätigungsbildschirm angezeigt, in dem Sie gefragt werden, ob Sie die Fehlergeschichte löschen möchten.

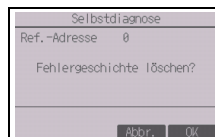

② Drücken Sie die F4-Taste (OK), um die Fehlergeschichte zu löschen. Falls der Löschvorgang fehlschlägt, wird „Abfrage gelöscht“ angezeigt, und falls keine Innengeräte vorhanden sind, die der eingegebenen Adresse entsprechen, wird „Gerät existiert nicht“ angezeigt.

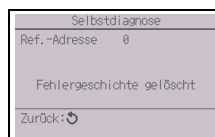

(8) Ändern des Wartungspassworts

[Tastenbedienung]

① Wählen Sie im Menü „Sonstiges“ die Option „Wartungspasswort“, und drücken Sie dann die AUSWAHL-Taste, um den Bildschirm zur Eingabe eines neuen Passworts aufzurufen.

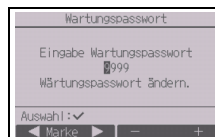

② Bewegen Sie die Marke mit Hilfe der F1- oder F2-Taste zu der Ziffer, die Sie ändern möchten, und stellen Sie jede Ziffer mit Hilfe der F3- oder F4-Taste auf den gewünschten Wert (0 bis 9) ein.

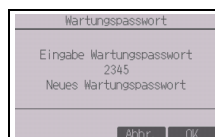

③ Drücken Sie die AUSWAHL-Taste, um das neue Passwort zu speichern.

④ Es wird ein Bestätigungsbildschirm angezeigt, in dem Sie gefragt werden, ob Sie das Wartungspasswort ändern möchten. Drücken Sie die F4-Taste (OK), um die Änderung zu speichern. Drücken Sie die F3-Taste (Abbr.), um die Änderung abzubrechen.



⑤ Nachdem das Passwort aktualisiert wurde, wird „Änderungen gespeichert“ angezeigt.

⑥ Drücken Sie die MENÜ-Taste, um zum Service-Menü zurückzukehren, oder drücken Sie die ZURÜCK-Taste, um zum Bildschirm „Wartungspasswort“ zurückzukehren.

(9) Fernsteuerungsinformationen

Die folgenden Informationen der verwendeten Fernsteuerung können überprüft werden.

- Modellname
- Software-Version
- Seriennummer

Fernbedienungsinformation	
Modellname	PAR-CT01MAA
S/W Ver.	01.00
Serien.-Nr.	
Zurück: 	

[Tastenbedienung]

- ① Wählen Sie im Service-Menü die Option „Sonstiges“.
- ② Wählen Sie „Fernbedienungsinformation“.

12 Fernsteuerung prüfen

Wenn die Fernsteuerung nicht ordnungsgemäß arbeitet, können Sie die Fernsteuerungsprüffunktion zur Fehlerbehebung verwenden.

- (1) Prüfen Sie, ob im Fernsteuerungsdisplay etwas angezeigt wird (einschließlich Linien). Im Fernsteuerungsdisplay wird nichts angezeigt, wenn die Fernsteuerung nicht mit der richtigen Spannung (8,5-12 V Gleichstrom) versorgt wird. Prüfen Sie in diesem Fall die Verkabelung der Fernsteuerung und die Innengeräte.

[Tastenbedienung]

- ① Wählen Sie im Diagnosemenü die Option „Fernbedienung prüfen“, und drücken Sie die AUSWAHL-Taste, um die Prüfung der Fernsteuerung zu starten und die Prüfergebnisse anzuzeigen. Zum Abbrechen der Prüfung der Fernsteuerung und zum Schließen des Bildschirms „Fernsteuerung prüfen“ drücken Sie die MENÜ- oder die ZURÜCK-Taste. Die Fernsteuerung führt einen Neustart durch.

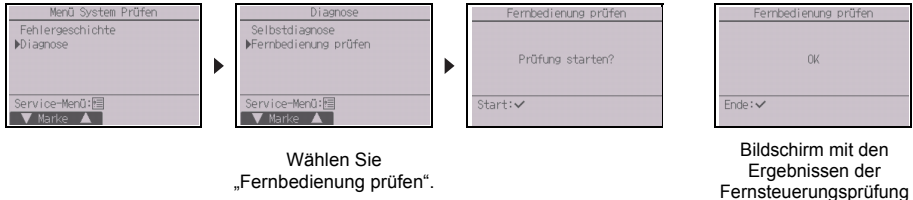

OK: Es wurden keine Probleme mit der Fernsteuerung festgestellt. Prüfen Sie andere Komponenten auf Probleme.

E3, 6832: In der Übertragungsleitung sind Störgeräusche vorhanden oder am Innengerät bzw. an einer anderen Fernsteuerung liegt eine Störung vor. Prüfen Sie die Übertragungsleitung und die anderen Fernsteuerungen.

NG (ALL0, ALL1): Störung des Sende-/Empfangsschaltkreises. Die Fernsteuerung muss ausgetauscht werden.

ERC: Die Anzahl der Datenfehler entspricht der Diskrepanz zwischen der Anzahl Bits in den von der Fernsteuerung gesendeten Daten und der Anzahl Bits der Daten, die tatsächlich über die Übertragungsleitung gesendet wurden. Falls Datenfehler gefunden wurden, überprüfen Sie die Übertragungsleitung bezüglich externer Störungen.

- ② Wenn die AUSWAHL-Taste gedrückt wird, nachdem die Ergebnisse der Fernsteuerungsprüfung angezeigt wurden, wird die Fernsteuerungsprüfung beendet, und die Fernsteuerung führt automatisch einen Neustart durch.

D

CITY MULTI Besturingssysteem
en Mitsubishi Mr. SLIM Airconditioners

MA Touch afstandsbediening

PAR-CT01MAA-PB

PAR-CT01MAA-SB

PAR-CT01MAA-S

PAR-CT01MAR-PB

PAR-CT01MAR-SB

Installatiehandleiding



Voor verspreiding onder dealers en aannemers

Deze installatiehandleiding beschrijft hoe de MA Touch afstandsbediening moet worden geïnstalleerd voor gebruik met een Mitsubishi airconditioningsysteem voor gebouwen, van het type directe expansie CITY MULTI airconditioner binnenunits (type “-A” en hoger) en Mitsubishi Mr. SLIM airconditionerpakketten.

Lees deze installatiehandleiding en de bestanden om de cd-rom die wordt geleverd bij de Touch afstandsbediening alvorens met de installatie te beginnen. Als u de instructies niet naleeft, kan dit leiden tot schade aan de apparatuur.



Voor informatie die niet in dit boekje staat, verwijzen wij u naar de bestanden op de cd-rom die wordt geleverd bij de Touch afstandsbediening. Neem contact op met uw dealer als de bestanden niet leesbaar zijn.

Zie de installatiehandleiding voor informatie over de bedrading en het installeren van de airconditioningunits.

Geef deze handleiding aan de gebruikers na de installatie.

1 Voorzorgsmaatregelen

- Lees de volgende voorzorgsmaatregelen voorafgaand aan de installatie aandachtig door.
- Leef deze voorzorgsmaatregelen nauwkeurig na voor de veiligheid.

 WAARSCHUWING	Geeft aan dat er een risico op ernstig of dodelijk letsel bestaat.
 LET OP	Geeft aan dat er een risico op ernstig letsel of structurele schade bestaat.

- Geef deze handleiding na lezing aan de eindgebruiker voor toekomstige referentie.
- Bewaar deze handleiding voor toekomstige referentie en raadpleeg hem indien nodig. Deze handleiding moet overhandigd worden aan degene die de afstandsbediening repareert of verplaatst. Geef de handleiding door aan toekomstige eindgebruikers.

Alle elektrische werkzaamheden moeten worden uitgevoerd door gekwalificeerd personeel.

Algemene voorzorgsmaatregelen

WAARSCHUWING

Installeer de unit niet op een plek waar grote hoeveelheden olie, stoom, organische oplosmiddelen of corrosieve gassen, zoals zwavelhoudend gas, voorkomen of waar vaak zure of alkalische oplossingen of sprays gebruikt worden. Deze stoffen kunnen de prestaties van de unit in gevaar brengen of ervoor zorgen dat bepaalde onderdelen van de unit corroderen, wat kan leiden tot elektrische schok, storingen, rookvorming of brand.

Om het risico op kortsluiting, lekstromen, elektrische schok, storingen, rookvorming of brand te verkleinen, de afstandsbediening niet afwassen met water of een andere vloeistof.

Om het risico op elektrische schok, storingen, rookvorming of brand te verkleinen, de schakelaars/toetsen of andere elektrische onderdelen nooit bedienen of aanraken met natte handen.

Om het risico op letsel of elektrische schok te verkleinen, de werking stoppen en de voeding uitschakelen alvorens de afstandsbediening te reinigen, te onderhouden of te inspecteren.

Om het risico op letsel of elektrische schok te verkleinen, de werking van de afstandsbediening stoppen en de afstandsbediening afdekken voordat met een chemische stof rond de afstandsbediening wordt gespoten.

Om het risico op letsel te verkleinen, kinderen uit de buurt houden tijdens het installeren, inspecteren of repareren van de unit.

Alle deksels op de juiste manier installeren om vocht en stof uit de afstandsbediening te houden. Het ophopen van stof en water kan leiden tot elektrische schok, rookvorming of brand.

LET OP

Om het risico op elektrische schok of storingen te verkleinen, het aanraakpaneel, de schakelaars en de toetsen niet met een puntig of scherp voorwerp aanraken.

Om het risico op schade aan de afstandsbediening te verkleinen, geen insecticide of andere brandbare sprays rechtstreeks op de afstandsbediening spuiten.

Om het risico op letsel en elektrische schok te verkleinen, de scherpe randen van bepaalde onderdelen niet aanraken.

Om het risico op letsel te verkleinen, bij werkzaamheden aan de afstandsbediening persoonlijke beschermingsmiddelen dragen.

Raadpleeg uw dealer voor informatie over de correcte verwijdering van de afstandsbediening.

Om letsel door gebroken glas te voorkomen, geen overmatige kracht uitoefenen op de glazen onderdelen.

Om het risico op brand of explosie te verkleinen, geen brandbare materialen rond de afstandsbediening plaatsen en geen brandbare sprays gebruiken.

Voorzorgsmaatregelen tijdens installatie

WAARSCHUWING

Installeer de unit niet op plaatsen waar risico op lekkage van ontvlambaar gas bestaat. Als het ontvlambare gas zich ophoopt rond de unit, kan dit ontbranden en een brand of explosie veroorzaken.

Neem voldoende veiligheidsmaatregelen tegen aardbevingen om te voorkomen dat de afstandsbediening letsel veroorzaakt.

Laat de verpakkingsmaterialen niet rondslingeren. Plastic tassen kunnen gevaar op verstikking voor kinderen vormen.

Om letsel te voorkomen, de afstandsbediening installeren op een vlak oppervlak dat sterk genoeg is om het gewicht te dragen.

LET OP

Om het risico op kortsluiting, lekstromen, elektrische schok, storingen, rookvorming of brand te verkleinen, de afstandsbediening niet installeren op een plaats die is blootgesteld aan water of in een omgeving met condensvorming.

De afstandsbediening moet worden geïnstalleerd door gekwalificeerd personeel en in overeenstemming met de in de installatiehandleiding gegeven instructies. Onjuiste installatie kan resulteren in elektrische schok of brand.

Installeer de bovenbehuizing in de onderbehuizing totdat hij vastklikt.

Bij het vastmaken van het deksel en de bovenbehuizing op de onderbehuizing, erop duwen tot beide op hun plaats klikken. Als ze niet goed vergrendeld zijn, kunnen ze vallen en persoonlijk letsel, schade aan de afstandsbediening of storingen veroorzaken.

Voorzorgsmaatregelen tijdens het bedraden

WAARSCHUWING

Om het risico op schade aan de afstandsbediening, storingen, rookontwikkeling of brand te verkleinen, de voedingskabel niet verbinden met het signaalaansluitblok.

Zet de kabels goed vast en zorg voor voldoende speling in de kabels zodat er geen druk komt op de aansluitingen. Onjuist aangesloten kabels kunnen breken, oververhit raken en leiden tot rookontwikkeling of brand.

Om het risico op letsel of elektrische schok te verkleinen, de hoofdvoeding uitschakelen voordat elektrische werkzaamheden worden uitgevoerd.

Werkzaamheden aan elektrische onderdelen moeten door een gekwalificeerd elektricien worden uitgevoerd, conform de plaatselijke wetgeving, normen en aanwijzingen in de installatiehandleiding.

Installeer een stroomonderbreker en een aardlekschakelaar op de voeding om het risico op elektrische schok te verkleinen.
Installeer een stroomonderbreker voor elke afstandsbediening om het risico op elektrische schok, rook of brand te verkleinen.

Gebruik correct gedimensioneerde stroomonderbrekers en zekeringen (stroomonderbreker, lokale schakelaar <schakelaar + zekering>, zekeringautomaat).
Een stroomonderbreker met een capaciteit die groter is dan de gespecificeerde capaciteit kan elektrische schok, storingen, rook of brand veroorzaken.

Om het risico op lekstromen, oververhitting, rookontwikkeling of brand te verkleinen, moeten de juiste kabels met voldoende stroomcapaciteit worden gebruikt.

Een erkend elektricien dient te zorgen voor de juiste aarding.
Sluit de aardingsdraad niet aan op een gasleiding, waterleiding, bliksemafleider of telefoondraad.
Onjuiste aarding kan leiden tot elektrische schok, rook, brand of defecten ten gevolge van storing door elektrische ruis.

LET OP

Om het risico op elektrische schok, kortsluiting of storingen te verkleinen, moeten stukjes draad en mantel uit het aansluitblok gehouden worden.

Om het risico op kortsluiting, lekstromen, elektrische schok of storingen te verkleinen, mogen de kabels geen contact maken met de randen van de afstandsbediening.

Dicht het kabeltoegangsgat goed af met kit om te voorkomen dat condens, water en insecten binnendringen en elektrische schok, storingen of brand veroorzaken. Binnengedrongen water en condensaat dat in de unit ontstaat, kunnen de printplaat beschadigen.

Voorzorgsmaatregelen voor het verplaatsen of repareren van de afstandsbediening

WAARSCHUWING

De afstandsbediening mag alleen worden gerepareerd of verplaatst door gekwalificeerd personeel.
Haal de afstandsbediening niet uit elkaar en breng er geen wijzigingen in aan.
Een gebrekkige installatie of reparatie kan letsel, elektrische schok of brand veroorzaken.

LET OP

Om het risico op elektrische schok, kortsluiting of storingen te verkleinen, moeten stukjes draad en mantel uit het aansluitblok gehouden worden.

Aanvullende voorzorgsmaatregelen

Om schade aan de unit te voorkomen, het juiste gereedschap gebruiken voor het installeren, inspecteren en repareren van de unit.

Deze afstandsbediening is uitsluitend ontworpen voor gebruik met het gebouwenbeheersysteem van Mitsubishi Electric.
Het gebruik van deze afstandsbediening met andere systemen of voor andere doeleinden kan storingen veroorzaken.

Om verkleuringen te voorkomen, geen benzeen, verdunningsmiddel of chemische doekjes gebruiken om de afstandsbediening schoon te maken.
Om de afstandsbediening schoon te maken, deze afnemen met een zachte doek met water en een mild reinigingsmiddel, het reinigingsmiddel afnemen met een natte doek en daarna droogmaken met een droge doek.

Om schade aan de afstandsbediening te voorkomen, deze beschermen tegen statische elektriciteit.

Neem de juiste maatregelen tegen storing door elektrische ruis als de airconditioners worden geïnstalleerd in ziekenhuizen of radiocommunicatiecentra.
Stroomomvormers, hoogfrequente medische apparatuur of draadloze zendapparatuur en stroomgeneratoren kunnen storingen veroorzaken in het airconditioningsysteem. Het airconditioningsysteem kan ook een negatieve invloed hebben op de werking van deze soorten apparatuur door de vorming van elektrische ruis.

Om storingen te voorkomen, geen voedingskabels en signaalkabels samen bundelen of in dezelfde metalen buis leggen.

Laat de printplaat en zijn beschermfolie op de behuizing.

Om schade aan de afstandsbediening te voorkomen, de schroeven niet te strak aandraaien.

Gebruik een platte schroevendraaier met een bladbreedte van 3-5 mm (1/8-7/32 inch).

Draai niet te veel aan de platte schroevendraaier terwijl u deze in de borging steekt.

Om vervormingen en storingen te voorkomen, de afstandsbediening niet installeren in direct zonlicht of op plekken waar de omgevingstemperatuur hoger kan zijn dan 40°C (104°F) of lager dan 0°C (32°F).

Installeer de afstandsbediening niet op de deur van het bedieningspaneel. Op de afstandsbediening teweeggebrachte trillingen of schokken kunnen de afstandsbediening beschadigen of ervoor zorgen dat hij valt.

Zet de kabel vast met een klem.

Gebruik geen soldeerloze aansluitingen om kabels met het aansluitblok te verbinden.
Soldeerloze aansluitingen kunnen in contact komen met de printplaat en storingen veroorzaken of de behuizing van de afstandsbediening beschadigen.

Na aansluiting van de stekker de bovenbehuizing op de juiste wijze installeren.

Als de voedingskabel beschadigd is, moet deze worden vervangen door de producent, diens onderhoudsinstallateur of een gelijkwaardig gekwalificeerde technicus om gevaar en problemen te voorkomen.

Dit toestel is niet bedoeld voor gebruik door personen (inclusief kinderen) met verminderde lichamelijke, sensorische of geestelijke vermogens of onvoldoende ervaring en kennis, tenzij zij afdoende gecontroleerd worden of geïnformeerd zijn over het gebruik van het toestel door degene die voor hun veiligheid verantwoordelijk is.
Kinderen moeten in het oog worden gehouden om te voorkomen dat ze met het toestel zouden spelen.

Dit toestel is bedoeld voor gebruik door experts of opgeleide gebruikers in winkels, in de lichte industrie, op boerderijen of voor commercieel gebruik door amateurs.

Om schade aan de afstandsbediening te voorkomen, het juiste gereedschap gebruiken voor het installeren, inspecteren en repareren van de afstandsbediening.

Om storingen te voorkomen, de beschermfolie of de printplaat niet uit de behuizing verwijderen.

Installeer de afstandsbediening niet op de deur van het bedieningspaneel. Op de afstandsbediening teweeggebrachte trillingen of schokken kunnen de afstandsbediening beschadigen of ervoor zorgen dat hij valt.

Om schade aan de afstandsbediening te voorkomen, geen gaten maken in de behuizing van de afstandsbediening.

Houd de kabels op hun plek met klemmen om te voorkomen dat er overmatige kracht wordt uitgeoefend op het aansluitblok en dat kabels breken.

2 | **Systeemvereisten**



WAARSCHUWING

De cd-rom die bij het apparaat wordt geleverd kan alleen vanaf een cd- of dvd-station worden geopend. Probeer niet deze cd-rom op een toestel voor audio-cd's af te spelen; hierdoor kunnen zowel het gehoor als de luidsprekers beschadigd raken.

Voor de ondersteunende software bij de handleidingen moet uw computer aan de volgende vereisten voldoen:

[PC] PC/AT-compatibel

[CPU] Core2 Duo 1,66 GHz of hoger (Core2 Duo 1,86 GHz of hoger aanbevolen)

Pentium D 1,7 GHz of hoger (Pentium D 3,0 GHz of hoger aanbevolen)

Pentium M 1,7 GHz of hoger (Pentium M 2,0 GHz of hoger aanbevolen)

Pentium 4 2,4 GHz of hoger (Pentium 4 2,8 GHz of hoger aanbevolen)

* Onder Windows Vista of later is voor de ondersteunende software bij de handleidingen een Core2 Duo of snellere processor vereist.

[RAM] Windows Vista of later: 1 GB minimum (2 GB of meer aanbevolen)

Windows XP: 512 MB minimum (1 GB of meer aanbevolen)

[Harde schijf] 1 GB minimum (vrije schijfruimte)

* Windows Vista of later: Vrije ruimte op de schijf waarop zich de map Documenten bevindt

* Windows XP: Vrije ruimte op de schijf waarop zich de map Mijn documenten bevindt

[Resolutie] SVGA 800 × 600 of hoger

[OS] Windows8/Pro/Enterprise (Pro aanbevolen)

Windows7 Ultimate/Enterprise/Professional/Home Premium Service Pack1 (Professional aanbevolen)

Windows Vista Ultimate/Business/Home Basic Service Pack 1 (Business aanbevolen)

Windows XP Professional/Home Edition Service Pack 2 of Service Pack 3 (Professional aanbevolen)

[Vereiste software] Windows8: Adobe Reader 11.0.2 of later (Windows Reader, standaard geïnstalleerd in Windows8, kan niet worden gebruikt.)

Windows7: Adobe Reader 10.1.0 of later

Windows XP en Windows Vista: Adobe Reader 8.1.3 of later

* Software nodig om PDF-bestanden te openen

“Windows”, “Windows XP”, “Windows Vista”, “Windows7”, en “Windows8” zijn gedeponeerde handels- merken van Microsoft Corporation.

“Adobe Reader” en “Adobe Acrobat” zijn gedeponeerde handelsmerken van Adobe Systems Incorporated.

“Core2 Duo” en “Pentium” zijn gedeponeerde handelsmerken van Intel Corporation.

3 Namen van componenten en geleverde onderdelen

De volgende onderdelen zitten in de doos.

Naam onderdeel	Aantal	Uiterlijk
Afstandsbediening (bovenbehuizing)	1	Rechter figuur *1
Afstandsbediening (onderbehuizing)	1	Rechter figuur *2
Bolkop-kruiskopschroeven M4×30	2	*3
Houtschroef 4,1×16 (voor installatie rechtstreeks op de muur)	2	*3
Eenvoudige handleiding	1	
Cd-rom (deze handleiding) Bedieningshandleiding en installatiehandleiding	1	

Bovenbehuizing *1 Onderbehuizing *2

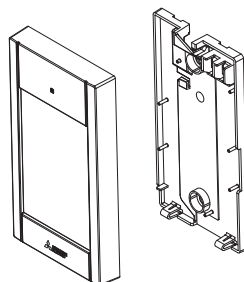

*3 ISO metrische schroefdraad

*4 Afstandsbedieningskabel is niet meegeleverd.

4 Niet-meegeleverde onderdelen/benodigd gereedschap

(1) Niet-meegeleverde onderdelen

De volgende onderdelen zijn niet meegeleverd.

Naam onderdeel	Aantal	Opmerkingen
Enkele schakelkast	1	Niet vereist voor installatie rechtstreeks op de muur
Dunne metalen buis	Vereist	
Borgmoer en kabeldoorvoer	Vereist	
Kabelafdekking	Vereist	Vereist voor het langs een muur leiden van de afstandsbedieningskabel
Kit	Indien nodig	
Anker	Vereist	
Afstandsbedieningskabel (Gebruik een 0,3 mm ² (AWG22) 2-aderige, ommantelde kabel.)	Vereist	

Schakelkast

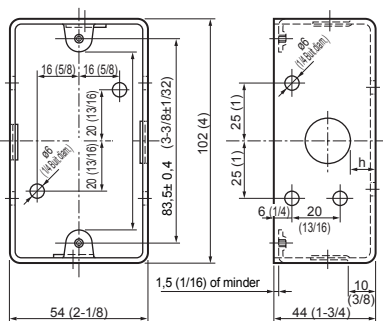

eenheid: mm (inch)

(2) Niet-meegeleverde gereedschappen

- Platte schroevendraaier (breedte: 3-5 mm (1/8-7/32 inch))
- Kniptang
- Overig gereedschap

5 De signalleiding bedraden

De bedrading is anders wanneer de afstandsbediening wordt aangesloten op een CITY MULTI besturingssysteem (type "-A" en later) en wanneer hij wordt aangesloten op een Mr. SLIM airconditioner (bedieningstype A). De bedrading verschilt ook van de systeemconfiguratie. Controleer het gebruikte systeem.

1. Aansluiting op een CITY MULTI besturingssysteem

De cijfers (1) tot en met (4) in de afbeelding corresponderen met punt (1) tot en met (4) in de volgende beschrijving.

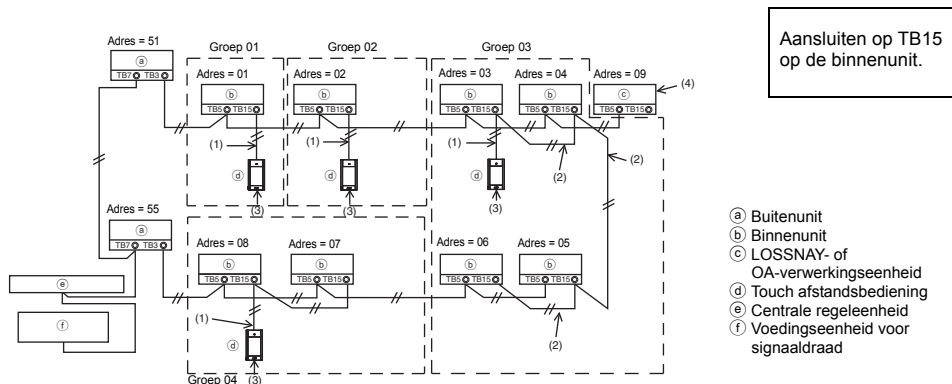

(1) Bedrading vanaf de afstandsbediening

- Aansluiten op het aansluitblok (TB15) van de MA afstandsbediening op de binneneenheid.
- Het aansluitblok heeft geen polariteit. Aansluiten op het aansluitblok aan de onderkant van de behuizing van de afstandsbediening.

(2) Bediening in een groep (groepen 03 en 04 hierboven)

- Sluit de binneneenheden die u als groep wilt bedienen onderling aan via het aansluitblok (TB15) van de MA afstandsbediening en sluit de MA afstandsbediening op dat punt aan.
- Wanneer de afstandsbediening wordt gebruikt in combinatie met de systeemregeleenheid zoals getoond in de afbeelding hierboven, dient op de systeemregeleenheid (centrale regeleenheid in de afbeelding hierboven) de groepsinstelling te worden geselecteerd.

(3) Aantal aan te sluiten afstandsbedieningen

- Er kan maar één afstandsbediening worden aangesloten op een groep van binneneenheden.
- De MA Touch afstandsbediening kan niet in combinatie met andere MA afstandsbedieningen worden gebruikt.

(4) Voer de volgende instellingen op de afstandsbediening uit voor vergrendeling met een LOSSNAY- of OA-verwerkingseenheid. (Zie hoofdstuk 11 "Menu Service" (5) "LOSSNAY-instelling" voor een beschrijving van het instellen van een vergrendeling.)

Stel het adres in van de LOSSNAY- of OA-verwerkingseenheid en het adres van alle binneneenheden die u wilt vergrendelen.

(5) Totale lengte van bedrading afstandsbediening

- De MA Touch afstandsbediening kan worden bedraad over een afstand van maximaal 70 m (229 ft).

OPMERKING: Wanneer de MA afstandsbediening moet worden vergrendeld met een LOSSNAY- of OA-verwerkingseenheid, dient altijd het adres van alle binneneenheden in de groep en het adres van de LOSSNAY- of OA-verwerkingseenheid te worden ingesteld.

2. Aansluiten aan een Mr. SLIM airconditioner

De bedrading van de afstandsbediening hangt af van de systeemconfiguratie. Controleer de systeemconfiguratie. Bedraad de afstandsbediening zoals getoond in het voorbeeld hieronder. De cijfers (1) tot en met (3) in de afbeelding corresponderen met punt (1) tot en met (3) in de volgende beschrijving.

- [1] De afstandsbediening aansluiten voor elk koelsysteem (standaard 1:1, gelijktijdig dubbel, gelijktijdig drievoudig, gelijktijdig vier)

Gelijktijdig dubbel

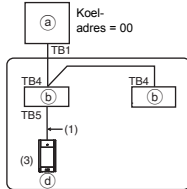

Aansluiten op TB5 op de binnenunit.

- [2] Bij groeperen van verschillende koelsystemen

Standaard 1:1 Gelijktijdig dubbel

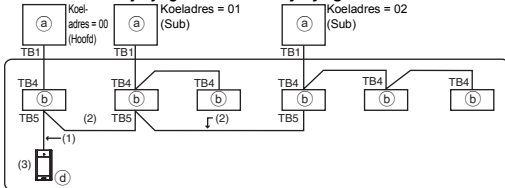

- (a) Buitenunit
- (b) Binnenunit
- (d) Touch afstandsbediening

* Stel het koeladres in met de dipswitches van de buitenunit. (Zie voor meer informatie de installatiehandleiding van de buitenunit.)

* Alle binnenunits in worden bediend als één groep.

(1) Bedrading vanaf afstandsbediening

- Verbinden met binnenunit TB5 (aansluitblok afstandsbediening). (Het aansluitblok heeft geen polariteit.)
- Wanneer bij gelijktijdige multitypen verschillende soorten binnenunits worden gemixt, de afstandsbediening altijd aansluiten op de binnenunit met de meeste functies (windsnelheid, waaier, lamel, enz.).

(2) Bij groeperen met verschillende koelsystemen

- Groep gebruikt bedrading afstandsbediening. Sluit de afstandsbediening aan op een willekeurige binnenunit van elk koelsysteem dat u wilt groeperen.
- Zorg er bij het mixen van verschillende typen binnenunits in dezelfde groep, altijd voor dat u de buitenunit die u aansluit op de binnenunit met de meeste functies (windsnelheid, waaier, lamel, enz.) de hoofdunit maakt (koeladres = 00). Ook wanneer de hoofdunit het gelijktijdige multitype is, dient altijd aan de voorwaarden van (1) hierboven te worden voldaan.
- De MA Touch afstandsbediening kan maximaal 16 koelsystemen als één groep bedienen.

(3) Er kan maar één afstandsbediening worden aangesloten op elke groep. De afstandsbediening kan niet in combinatie met andere MA afstandsbedieningen worden gebruikt.

(4) Totale lengte van bedrading afstandsbediening

- De MA Touch afstandsbediening kan worden bedraad over een afstand van maximaal 150 m (492 ft).

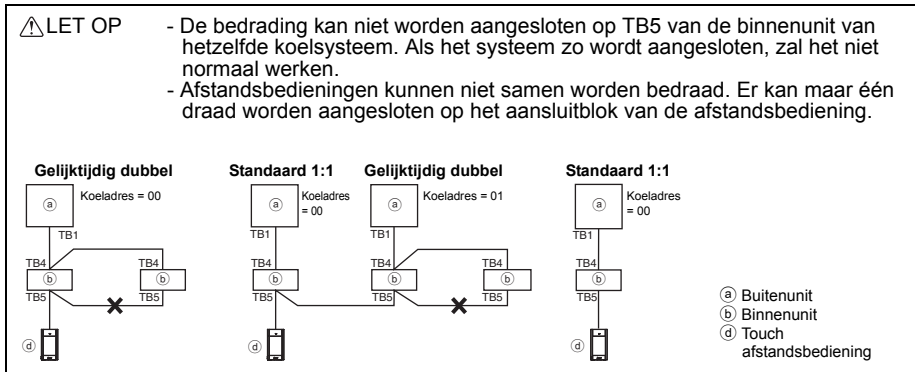

6 Installatie

Deze afstandsbediening is voor installatie op een muur. Hij kan in de schakelkast of rechtstreeks op de muur worden geïnstalleerd. Als u de afstandsbediening rechtstreeks op de muur installeert, kunnen de draden door de achterkant of de bovenkant van de afstandsbediening worden geleid.

(1) Selecteren van een installatieplek

Installeer de afstandsbediening (schakelkast) op een plek waar aan de volgende omstandigheden wordt voldaan.

- (a) Voor aansluiting op de binneneenheid met een automatisch dalend paneel, een plek waar mensen de werking van het automatisch dalende paneel van de binneneenheid kunnen controleren tijdens het bedienen van de afstandsbediening (zie de bedieningshandleiding van de binneneenheid voor de werking van het automatisch dalende paneel.)
- (b) Een vlak oppervlak
- (c) Een plek waar de afstandsbediening de juiste binnentemperatuur kan meten
Sensoren voor het controleren van de binnentemperatuur zitten op de binneneenheid en de afstandsbediening. Als de kamertemperatuur wordt gecontroleerd met de sensor op de afstandsbediening, bewaakt de ingebouwde sensor op de afstandsbediening de kamertemperatuur. Volg de onderstaande instructies als de sensor op de afstandsbediening wordt gebruikt.
 - Om de juiste binnentemperatuur te controleren, moet de afstandsbediening buiten bereik van direct zonlicht, warmtebronnen en de luchtuitlaat van de airconditioner geïnstalleerd worden.
 - Installeer de afstandsbediening op een plek waar de sensor de representatieve kamertemperatuur kan meten.
 - Installeer de afstandsbediening op een plek waar geen kabels rond de temperatuursensor op de afstandsbediening lopen. (als er kabels lopen, kan de sensor niet de juiste binnentemperatuur meten.)

Belangrijk

■ Er kunnen afwijkingen voorkomen tussen de gemeten binnentemperatuur aan de wand en de daadwerkelijke binnentemperatuur.

Als aan de volgende voorwaarden wordt voldaan, wordt het gebruik van de temperatuursensor op de binneneenheid aangeraden.

- Toevoerlucht bereikt de muur niet eenvoudig op de plak waar de afstandsbediening is geïnstalleerd vanwege een onjuiste verdeling van de luchtstroom.
- Er is een groot verschil tussen de muurtemperatuur en de daadwerkelijke binnentemperatuur.
- De achterkant van de muur wordt rechtstreeks blootgesteld aan de buitenlucht.

Opmerking: Als de temperatuur snel verandert, kan het voorkomen dat de temperatuur niet juist wordt gedetecteerd.

Installeer de afstandsbediening niet op een plek waar het verschil tussen de oppervlaktetemperatuur van de afstandsbediening en de daadwerkelijke kamertemperatuur groot zal zijn. Als het temperatuurverschil te groot is, kan de kamertemperatuur niet goed worden geregeld.

Om het risico op storingen te voorkomen, de afstandsbediening niet installeren op een plaats waar water of olie met de afstandsbediening in contact kan komen, of in condenserende of corrosieve omgevingen.

Om vervormingen en storingen te voorkomen, de afstandsbediening niet installeren in direct zonlicht of op plekken waar de omgevingstemperatuur hoger kan zijn dan 40°C (104°F) of lager dan 0°C (32°F).

Om het risico op storingen en schade aan de afstandsbediening te verminderen, de afstandsbediening niet installeren op een elektrisch geleidend oppervlak, zoals een ongeverfde metaalplaat.

Raadpleeg een van de volgende handleidingen voor instelling van de temperatuursensor: Installatiehandleiding voor binneneenheid CITY MULTI; deze handleiding voor Mr. SLIM.

(2) Installatieruimte

Laat een ruimte open rondom de afstandsbediening zoals getoond in de afbeelding hieronder, zowel als de bediening wordt geïnstalleerd in de schakelkast of als hij rechtstreeks op de muur wordt geïnstalleerd. Zonder voldoende ruimte zal de afstandsbediening nooit gemakkelijk kunnen worden verwijderd.

Laat ook een bedieningsruimte open vóór de afstandsbediening.

Buitenafmetingen van de afstandsbediening

Minimaal benodigde ruimte rondom de afstandsbediening

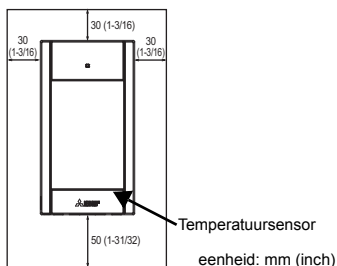

(3) Installatiewerkzaamheden

De afstandsbediening kan in de schakelkast of rechtstreeks op de muur worden geïnstalleerd. Voer de installatie correct uit volgens de installatieprocedure.

① Boor een gat in de muur.

■ Installatie met een schakelkast

- Boor een gat in de muur en installeer de schakelkast op de muur.
- Sluit de schakelkast op de kabelbuis aan.

■ Installatie rechtstreeks op de muur

- Boor een gat in de muur en voer de kabel er doorheen.

② Dicht het kabeltoegangsgat af met kit.

■ Installatie met een schakelkast

- Dicht het toegangsgat van de afstandsbedieningskabel bij de aansluiting van de schakelkast en de kabelbuis af met kit.

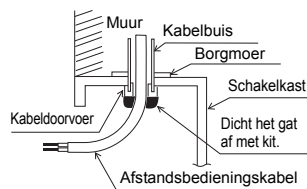

Om het risico op elektrische schok, storingen of brand te verkleinen, moet de ruimte tussen de kabels en de kabeltoegangsgaten met kit worden afgedicht.

③ **Bereid de onderbehuizing van de afstandsbediening voor.**

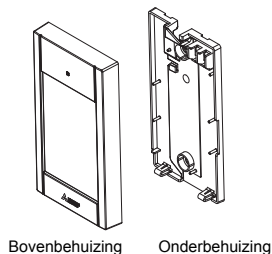

④ **Sluit de afstandsbedieningskabel aan op het aansluitblok op de onderbehuizing.**

Strip de mantel van de afstandsbedieningskabel zoals hieronder weergegeven voor een goede aansluiting op het aansluitblok. Bevestig de afstandsbedieningskabel zo dat het afgestripte deel van de kabel in de behuizing past.

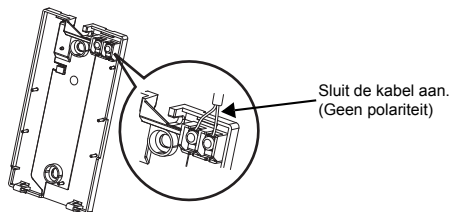
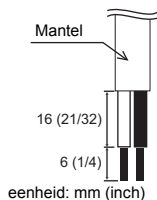

Steek het afgestripte deel van de kabel in de behuizing en bevestig de kabel.

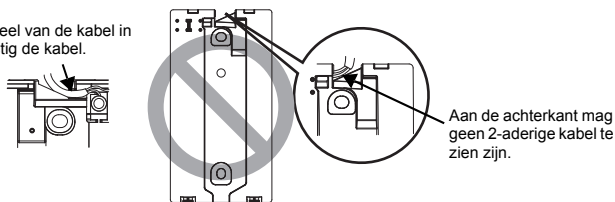

■ **Installatie rechtstreeks op de muur**

- Dicht het gat waar de kabel wordt doorgevoerd af met kit.

Om het risico op elektrische schok, kortsluiting of storingen te verkleinen, moeten stukjes draad en mantel uit het aansluitblok gehouden worden.

Belangrijk

Gebruik geen soldeerloze aansluitingen om kabels met het aansluitblok te verbinden. Soldeerloze aansluitingen kunnen in contact komen met de printplaat en storingen veroorzaken of de behuizing van de afstandsbediening beschadigen.

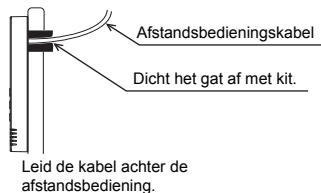

5 Installeer de onderbehuizing.

Bevestig de onderbehuizing altijd op twee plaatsen.

■ Installatie met een schakelkast

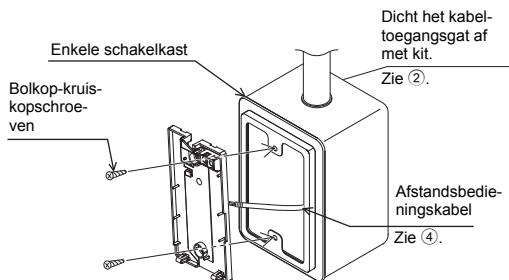

■ Installatie rechtstreeks op de muur

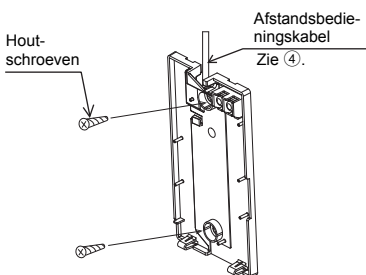

Belangrijk

Om te voorkomen dat de onderbehuizing vervormt of beschadigd raakt, de schroeven niet te vast draaien.

Om schade aan de onderbehuizing te voorkomen, er geen gaten in maken.

6 Snijd het kabeltoegangsgat uit.

■ Installatie rechtstreeks op de muur (kabel wordt langs de wand gevoerd)

- Knip het dunne gedeelte in het deksel uit (het gearceerde gebied in de afbeelding rechts) met een kniptang.
- Voer de kabel vanuit de groef achter de onderbehuizing door dit toegangsgat.

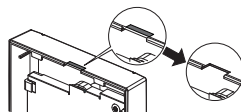

Opmerking

Om schade aan de printplaat te voorkomen, verwijdert u het voordeksel van de bovenkant voordat u een gat voor de kabel uitsnijdt.

Let op dat de printplaat door aanraking beschadigd kan raken, bijv. tijdens het uitsnijden van een kabeltoegangsgat.

7 Sluit de stekker aan op de bovenbehuizing.

Verbind de stekker op de onderbehuizing met het contact op de bovenbehuizing.

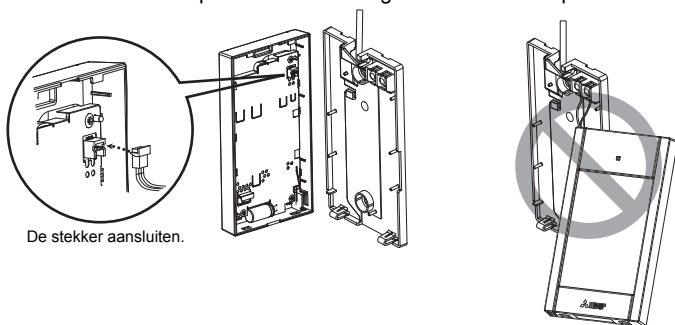

Belangrijk

Om storingen te voorkomen, de beschermfolie of de printplaat niet uit de bovenbehuizing verwijderen.

Om kabelbreuk en storingen te voorkomen, de bovenbehuizing van de afstandsbediening niet aan de kabel ophangen, zoals getoond in de afbeelding hierboven.

8 Steek de draden in de klem.

Belangrijk

Houd de draden op hun plek met de klem om te voorkomen dat er overmatige kracht wordt uitgeoefend op het aansluitblok waardoor draadbreek kan ontstaan.

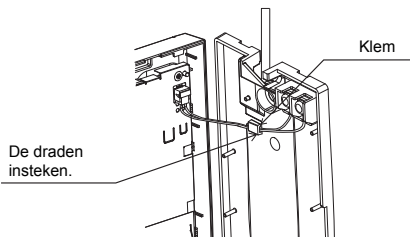

9 Installeer het bovendeksel op de onderbehuizing.

Er bevinden zich twee montagelijpsen boven aan de bovenbehuizing.

Haak deze twee lipjes in de onderbehuizing en klik de bovenbehuizing vast. Controleer of de behuizing stevig geïnstalleerd is en niet loskomt.

Belangrijk

Bij het vastmaken van de bovenbehuizing op de onderbehuizing, erop duwen tot ze vastklikken. Als ze niet goed vergrendeld zijn, kunnen ze vallen en persoonlijk letsel, schade aan de afstandsbediening of storingen veroorzaken.

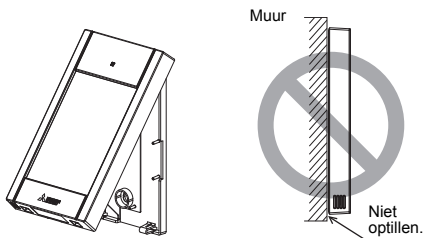

■ Installatie rechtstreeks op de muur (kabel wordt langs de wand gevoerd)

- Leid de kabel door het toegangsgat aan de bovenkant van de afstandsbediening.
- Dicht het uitgesneden gedeelte van het deksel af met kit.
- Gebruik een kabelafdekking.

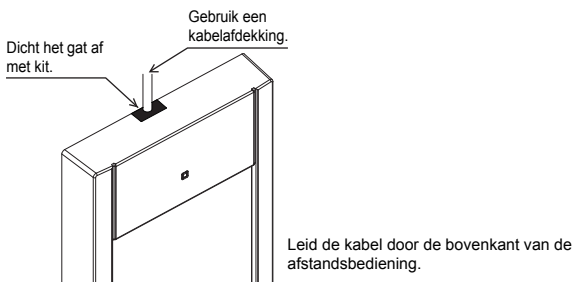

- **Demonteren van de bovenbehuizing**

- ① Demonteren van de bovenbehuizing

Steek een platte schroevendraaier met een breedte van 3-5 mm (1/8-7/32 inch) in de borgingen aan de onderkant van de afstandsbediening en breng de borgingen omhoog. Trek vervolgens de bovenbehuizing omhoog.

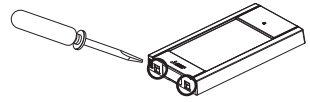

■ **Bij verzending vanaf de fabriek is er een beschermende folie op de bedieningsinterface van het voordeksel aangebracht. Verwijder de beschermende folie van de bedieningsinterface voorafgaand aan het gebruik.**

Belangrijk

De platte schroevendraaier niet met geweld draaien als de punt in de gleuf is geplaatst, om schade aan de behuizing van de afstandsbediening te voorkomen.

Gebruik een platte schroevendraaier met een breedte van 3-5 mm (1/8-7/32 inch) om schade aan de behuizing van de afstandsbediening te voorkomen.

Steek de platte schroevendraaier niet te ver naar binnen. Dat zou de printplaat kunnen beschadigen.

7 Toetsfuncties van de afstandsbediening

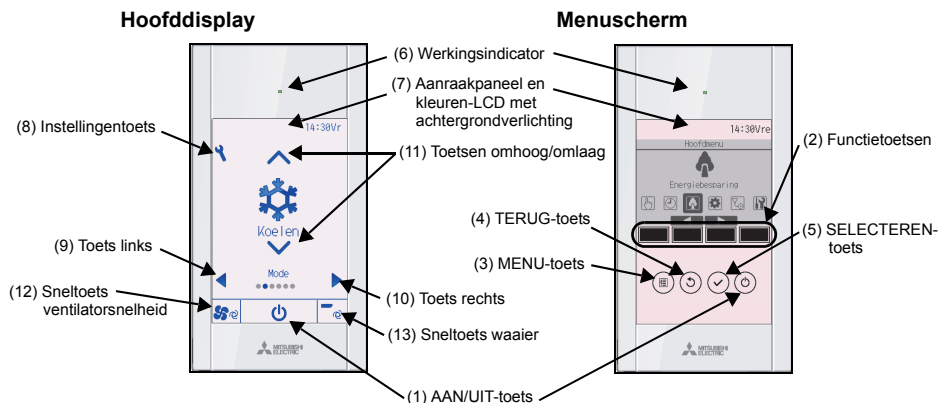

(1) AAN/UIT-toets

Hiermee schakelt u de binneneenheid AAN/UIT.

(2) Functietoetsen

Hiermee selecteert u de bedieningsmodus of stelt u in het Hoofddisplay de temperatuur en ventilatorsnelheid in. Op andere schermen gebruikt u deze toetsen voor het selecteren van items.

(3) MENU-toets

Hiermee gaat u naar het Hoofdmenu.

(4) TERUG-toets

Hiermee gaat u terug naar het vorige scherm.

(5) SELECTEREN-toets

Hiermee gaat u naar het instellingscherm of slaat u instellingen op.

(6) Werkingsindicator

Bij normale werking blijft dit lampje branden. Het knippert echter tijdens het opstarten en als er een fout optreedt.

(7) Aanraakpaneel en kleuren-LCD met achtergrondverlichting

Een matrixscherm. Als u ergens op het scherm drukt wanneer de achtergrondverlichting uit is, gaat de achtergrondverlichting aan en blijft een bepaalde tijd aan afhankelijk van het scherm. Bij het bedienen van toetsen blijft de achtergrondverlichting aan.

(8) Instellingentoets

Hiermee gaat u naar het Hoofdmenu. Wanneer de menubediening is vergrendeld, hebt u een beheerderswachtwoord nodig.

(9) Toets links

Wordt gebruikt om in de volgende volgorde naar de volgende instellingenitems te gaan: lamel, ventilatie, waaier, ventilatorsnelheid, bedieningsmodus en voor ingestelde temperatuur.

(10) Toets rechts

Wordt gebruikt om in de volgende volgorde naar de volgende instellingenitems te gaan: voor ingestelde temperatuur, bedieningsmodus, ventilatorsnelheid, waaier, ventilatie en lamel.

(11) Toetsen omhoog/omlaag

Wordt gebruikt om de inhoud van de in (9) en (10) hierboven geselecteerde instelling te wijzigen.

(12) Sneltoets ventilatorsnelheid

Wordt gebruikt om direct naar het instellingscherm voor de ventilatorsnelheid te gaan.

(13) Sneltoets waaier

Wordt gebruikt om direct naar het instellingscherm voor de waaier te gaan.

Als u op de instellingentoets drukt, verschijnt het Hoofdmenu zoals hieronder weergegeven.

Menu bediening *1
 Menu timer *1
 Menu energiebesparing *1
 Menu initiële instelling *2*3
 Menu onderhoud *1
 Menu service *2*3

*1 Raadpleeg de bedieningshandleiding in de cd-rom voor meer informatie.

*2 Wordt in deze handleiding uitgelegd.

*3 Als er gedurende 10 minuten op de schermen van de begininstellingen of gedurende 2 uur in de schermen Service (10 minuten in sommige schermen) geen toetsen worden ingedrukt, keert het scherm automatisch terug naar het Hoofddisplay. Niet-opgeslagen instellingen gaan dan verloren.

Welke items beschikbaar zijn in het menu hangt af van het model van de aangesloten binneneenheid. Raadpleeg de met de airconditioningunits meegeleverde handleidingen voor items die niet beschreven zijn in de met de MA Touch afstandsbediening meegeleverde handleidingen.

Opmerking: Als u ergens op het scherm drukt wanneer de achtergrondverlichting uit is, gaat enkel de achtergrondverlichting aan en wordt de toetsfunctie niet uitgevoerd.

Toetsenbediening in het Hoofdmenu

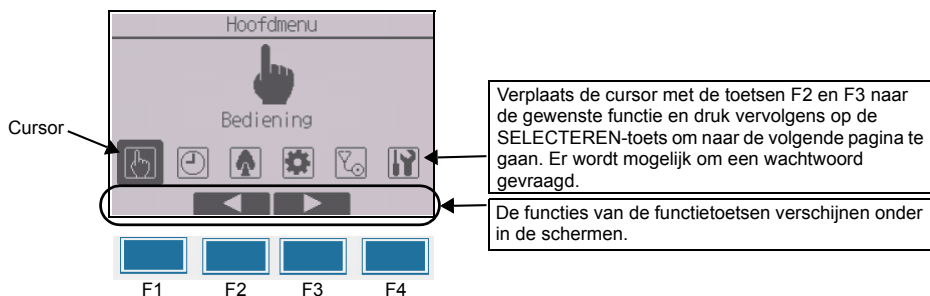

8 Het apparaat inschakelen

Zorg dat de MA-afstandsbediening juist geïnstalleerd is volgens de instructies in de installatiehandleiding en dat de installatie van de buiten- en binnenunits voltooid is voordat u het apparaat inschakelt.

(1) Wanneer u het apparaat inschakelt, verschijnt het volgende scherm.



Normaal opstartscherm (geeft het voortgangpercentage aan)

Opmerking: Als het apparaat voor het eerst ingeschakeld wordt, verschijnt het taalkeuzescherm. Zie gedeelte 10 (4) onder "Menu display-instellingen". Selecteer de gewenste taal. Het systeem start niet op als u geen taal selecteert.

(2) Hoofddisplay

Als het opstarten succesvol verlopen is, verschijnt het Statusdisplay. Door ergens op het Statusdisplay te drukken gaat het scherm naar het Hoofddisplay. Het Hoofddisplay kan in twee verschillende modi weergegeven worden: "Volledig" en "Basis". In het gedeelte 10 "Begininstellingen" wordt uitgelegd hoe u de weergavemodus kunt selecteren. (De fabrieksinstelling is "Volledig".)

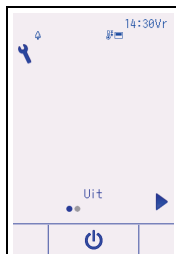

Hoofddisplay in de Volledig-modus (wanneer het apparaat uitgeschakeld is)

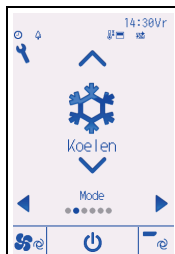

Hoofddisplay in de Volledig-modus (wanneer het apparaat ingeschakeld is)

Opmerking: Zie de bedieningshandleiding voor informatie over de pictogrammen op het scherm.

9 Proefdraaien

Opmerking: Onderhoudswachtwoord vereist.

- (1) Lees het gedeelte over proefdraaien in de installatiehandleiding van de binnenunit voordat u gaat proefdraaien.
- (2) In het Hoofddisplay drukt u op de instellingentoets en selecteert u Service>Proefdraaien>Proefdraaien.
- (3) U kunt zo nodig het proefdraaien annuleren met de AAN/UIT-toets.
- (4) Raadpleeg de installatiehandleiding van de binnenunit voor meer informatie over het proefdraaien en voor suggesties voor het oplossen van fouten die kunnen optreden tijdens proefdraaien.

Opmerking: Zie gedeelte 11 "Menu Service" voor informatie over het onderhoudswachtwoord.

10 Begininstellingen (instellingen voor de afstandsbediening)

Opmerking: Beheerderswachtwoord vereist.

In het Hoofddisplay selecteert u Hoofdmenu>Initiële instelling. Voer de instellingen van de afstandsbediening uit op het scherm dat verschijnt.

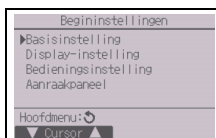

Menu basisinstellingen

- Klok
- Zomertijd
- Beheerderswachtwoord

Menu display-instellingen

- Hoofddisplay
- Instelling voor de weergave van details op de afstandsbediening
- Helderheid
- Taalkeuze
- Ontwerp

Menu bedieningsinstellingen

- Auto-stand

Menu aanraakpaneel

(Zie bedieningshandleiding.)

Opmerking: Het standaard beheerderswachtwoord is "0000". Zie gedeelte (3) "Beheerderswachtwoord instellen" om het wachtwoord te wijzigen.

Menu basisinstellingen

- (1) De Klok instellen

[Toetsenbediening]

- ① Verplaats de cursor met de toets F1 of F2 naar het gewenste item.
- ② Wijzig met de toets F3 of F4 de datum en de tijd en druk vervolgens op de SELECTEREN-toets om de wijziging op te slaan. De wijziging wordt zichtbaar in de klokweergave op het Statusdisplay en het Hoofddisplay.

Opmerking: Het instellen van de klok is een vereiste voor tijdweergave, wekklok, timer instellen en foutgeschiedenis. Zorg dat u de klok instelt wanneer het apparaat voor het eerst gebruikt wordt of nadat het gedurende een lange periode ongebruikt is geweest.

Opmerking: Als een bepaald systeem geen systeemregeleenheden heeft, wordt de kloktijd niet automatisch gecorrigeerd. In dit geval dient u de kloktijd periodiek te corrigeren.



(2) Zomertijd

De starttijd/eindtijd van de zomertijd kan worden ingesteld. De zomertijdfunctie wordt volgens deze instelling geactiveerd.

- Als een bepaald systeem een systeemregeleenheid heeft, schakelt u deze instelling uit om de correcte tijd te behouden.
- Aan het begin en het einde van de zomertijd wordt de timer mogelijk twee keer of helemaal niet geactiveerd.
- Deze functie werkt alleen als de klok is ingesteld.



[Toetsenbediening]

- ① De zomertijdfunctie kan worden ingeschakeld/uitgeschakeld en de starttijd/eindtijd kan worden ingesteld met de toetsen F1 t/m F4.
 - Zomertijd
Selecteer "Ja" om zomertijd in te schakelen of "Nee" om zomertijd uit te schakelen.
 - Datum(start)
Stel de dag van de week, het weeknummer en de maand in wanneer de zomertijd begint.
 - Starttijd
Stel de starttijd in voor de zomertijd.
 - Sturen naar
Stel de tijd in waarop de klok op de starttijd hierboven vooruit wordt gezet.
 - Datum(einde) (2e pagina)
Stel de dag van de week, het weeknummer en de maand in wanneer de zomertijd eindigt.
 - Eindtijd (2e pagina)
Stel de eindtijd in voor de zomertijd.
 - Terug naar (2e pagina)
Stel de tijd in waarop de klok op de eindtijd hierboven achteruit wordt gezet.
- ② Druk op de SELECTEREN-toets om de instelling op te slaan.
 - * Als u het weeknummer instelt op "5e" maar de geselecteerde maand geen 5e week heeft, wordt de instelling "4e" gebruikt.

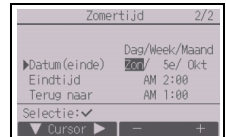

(3) Beheerderswachtwoord instellen

[Toetsenbediening]

- ① Er verschijnt een scherm waarin u een nieuw wachtwoord kunt invoeren. Voer een nieuw wachtwoord in en druk op de SELECTEREN-toets.
- ② Druk op de toets F4 (OK) in het bevestigingsscherm om de wijziging op te slaan. Druk op de toets F3 (Annul) om de wijziging te annuleren.

Opmerking: Het standaard beheerderswachtwoord is "0000". Wijzig het standaardwachtwoord om toegang door onbevoegden te voorkomen. Zorg dat het wachtwoord beschikbaar is voor degenen die het nodig hebben.

Opmerking: Als u het beheerderswachtwoord vergeet, kunt u het wachtwoord terugzetten naar het standaardwachtwoord "0000" door de toets F1 tien seconden ingedrukt te houden in het instellingscherm van het beheerderswachtwoord.

Opmerking: Het beheerderswachtwoord is nodig om de volgende items in te kunnen stellen.

- Timer · Weekklok · Energiebesparing · Stille stand buitenunit
- Beperring · Nachtverlaging · Initiële instelling

Raadpleeg de bij de afstandsbediening meegeleverde bedieningshandleiding voor gedetailleerde informatie over het instellen van deze items.



Menu display-instellingen

(1) Instelling Hoofddisplay

[Toetsenbediening]

- 1 Verplaats de cursor naar "Volledig/Basis" en selecteer met de toets F3 of F4 de weergavemodus "Volledig" of "Basis". (De fabrieksinstelling is "Volledig".)
- 2 Verplaats de cursor naar "Pictogramuitleg" en selecteer met de toets F3 of F4 de weergavemodus "Ja" of "Nee". (De fabrieksinstelling is "Ja".)

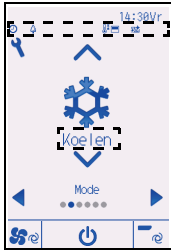
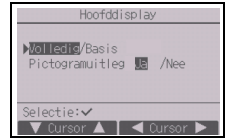

Voorbeeld: Modus Volledig (Pictogramuitleg ingeschakeld)

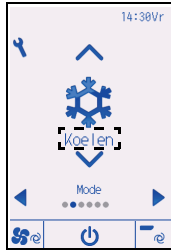

Voorbeeld: Modus Basis (Pictogramuitleg ingeschakeld)



Voorbeeld: Modus Volledig (Pictogramuitleg uitgeschakeld)

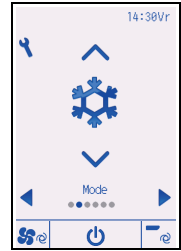

Voorbeeld: Modus Basis (Pictogramuitleg uitgeschakeld)

Opmerking: Deze instelling geldt alleen voor het Hoofddisplay. In de modus Basis worden de pictogrammen voor timer- en schema-instellingen niet weergegeven. Wanneer "Nee" wordt geselecteerd, verschijnt er geen uitleg bij de instelling op het Hoofddisplay.

(2) Instelling voor de weergave van details op de afstandsbediening

Stel hier de gewenste afstandsbedieningsgerelateerde items in.

Druk op de SELECTEREN-toets om de wijzigingen op te slaan.



[1] Klokweergave

[Toetsenbediening]

- 1 Selecteer "Klok" in het instellingenscherf voor weergavedetails en druk op de toets F4 (Wijzig) om naar het instellingenscherf voor klokweergave te gaan.
- 2 Gebruik de toetsen F1 tot en met F4 om "Ja" (tonen) of "Nee" (niet tonen) en de weergavewijze te selecteren voor het Statusdisplay en het Hoofddisplay.
- 3 Sla de instellingen op met de SELECTEREN-toets. (De fabrieksinstellingen zijn "Ja" (tonen) en de "24h"-weergave.)

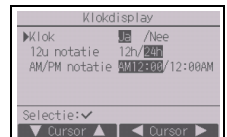

Klokweergave: Ja (De tijd wordt getoond in het Statusdisplay en het Hoofddisplay.)

Nee (De tijd wordt niet getoond in het Statusdisplay en het Hoofddisplay.)

Weergavewijze: 24-uurs weergave

12-uurs weergave

AM/PM notatie (effectief als de tijd is ingesteld op 12-uurs weergave): AM/PM links van de tijd

AM/PM rechts van de tijd

Opmerking: De tijdsweergavewijze wordt ook toegepast op de weergave van de timer en het schema. De tijd wordt op onderstaande wijze weergegeven.

12-uurs weergave: AM12:00 ~ AM1:00 ~ PM12:00 ~ PM1:00 ~ PM11:59

24-uurs weergave: 0:00 ~ 1:00 ~ 12:00 ~ 13:00 ~ 23:59

[2] Instelling temperatuureenheid

[Toetsenbediening]

Verplaats de cursor naar "Temperatuur" op het instellingenschermbild voor weergavedetails en selecteer de gewenste temperatuureenheid met de toets F3 of F4. (De fabrieksinstelling is graden Celsius (°C).)

- °C: Temperatuur wordt weergegeven in graden Celsius. Temperatuur wordt weergegeven in stappen van 0,5 of 1 graad, afhankelijk van het model van de binneneenheden.
- °F: Temperatuur wordt weergegeven in graden Fahrenheit.
- 1°C: Temperatuur wordt weergegeven in graden Celsius in stappen van 1 graad.



[3] Weergave van de kamertemperatuur

[Toetsenbediening]

Verplaats de cursor naar "Kamertemp." op het instellingenschermbild voor weergavedetails en selecteer de gewenste instelling met de toets F3 of F4.

(De fabrieksinstelling is "Ja".)

- Ja: De kamertemperatuur wordt weergegeven op het Hoofddisplay.
- Nee: De kamertemperatuur wordt niet weergegeven op het Hoofddisplay.

Opmerking: Zelfs wanneer "Ja" is ingesteld, wordt de kamertemperatuur in de modus "Basis" niet weergegeven op het Hoofddisplay.

[4] Display-instelling Auto-stand (één instelpunt)

[Toetsenbediening]

Verplaats de cursor naar de "Auto stand" op het instellingenschermbild voor weergavedetails en selecteer de gewenste modus met de toets F3 of F4. (De fabrieksinstelling is "Ja".)

- Ja: "Auto Koelen" of "Auto Warmen" wordt weergegeven tijdens gebruik van de Auto-stand (één instelpunt).
- Nee: Alleen "Auto" wordt weergegeven tijdens gebruik van de Auto-stand (één instelpunt).

[5] Achtergrondverlichting

De brandtijd van de achtergrondverlichting kan worden ingesteld.

[Toetsenbediening]

Verplaats de cursor naar "Achtergr.verl" op het instellingenschermbild voor weergavedetails en selecteer de gewenste tijd (5/10/20/30/60 seconden) met de toets F4. (De fabrieksinstelling is "30" seconden.)

Opmerking: Deze instelling is effectief in het Statusdisplay en het Hoofddisplay.

[6] Ledverlichting

De ledverlichting kan worden ingesteld op "Ja" (Aan) of "Nee" (Uit). (De fabrieksinstelling is "Ja".)

Wanneer "Nee" wordt geselecteerd, brandt de led ook niet tijdens de normale werking.

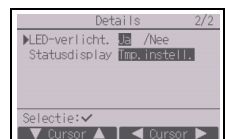

[7] Statusdisplay

Instelling voor weergave van de temperatuur op het Statusdisplay.

[Toetsenbediening]

Verplaats de cursor naar "Statusdisplay" op het instellingscherm voor weergavedetails en selecteer de gewenste modus met de toets F4.

Bij elke keer drukken op de toets F4 worden om beurten de volgende opties weergegeven: Insteltemp., Kamertemperatuur en Verbergen.

(3) Helderheid

[Toetsenbediening]

Selecteer de gewenste helderheid voor het LCD van de afstandsbediening met de toetsen F1 en F2.

De modus "Blijft aan" kan met de toets F4 worden AAN en UIT worden geschakeld. Wanneer "Aan" wordt geselecteerd, blijft de achtergrondverlichting gedimd branden, ook nadat de ingestelde tijd is verstreken.

Opmerking: Pas de helderheid aan om de zichtbaarheid te verbeteren in andere lichtomstandigheden of op andere locaties. Deze instelling kan de zichtbaarheid niet vanuit alle richtingen verbeteren.



(4) Taalkeuze

[Toetsenbediening]

Verplaats met toetsen F1 tot en met F4 de cursor naar de gewenste taal.

Druk op de SELECTEREN-toets om de instelling op te slaan.

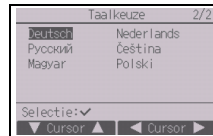

(5) De vormgeving instellen

De vormgeving van het scherm kan worden ingesteld.

[Toetsenbediening]

Selecteer de optie Kleur met de toets F4.

- Kleur: De schermkleur kan worden geselecteerd.
- Wit: Monochroomscherm (witte basis)
- Zwart: Monochroomscherm (zwarte basis)



Druk op de SELECTEREN-toets wanneer "Wit" of "Zwart" is geselecteerd. Wanneer "Kleur" is geselecteerd: selecteer het volgende item met de toets F1 of F2 en stel de gewenste schermkleur voor elk item in.

- Kleurschakering: Stel de kleurschakering in met de toets F3 of F4. (Het instelbare bereid is -90 tot en met 89.)
- Patroon: Stel de kleur in met de toets F4.
- Kleur is: Selecteer met de toets F4 "Tekens" of "Achtergrond" als doel waarop de kleur wordt toegepast.

* Af fabriek worden deze items als volgt ingesteld.

	Kleuroptie	Kleurschakering	Patroon	Kleur is
CT01MAA(R)-S, SB	Kleur	-70	1	Teken
CT01MAA(R)-PB	Kleur	-90	2	Teken

Menu bedieningsinstellingen

(1) Instelling Auto-stand

[Toetsenbediening]

De modus Auto (één instelpunt) of Auto (twee instelpunten) wel of niet gebruiken kan worden geselecteerd met behulp van de toets F3 of F4. Deze instelling is alleen geldig wanneer er binnenuits met de functie Auto-stand zijn aangesloten.

(De fabrieksinstelling is “Ja”.)

Druk op de SELECTEREN-toets om de wijzigingen op te slaan.

- Ja: De Auto-stand kan worden geselecteerd als bedieningsmodus.
- Nee: De Auto-stand kan niet worden geselecteerd als bedieningsmodus.

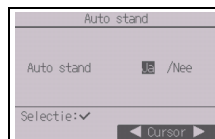

11 Menu Service

Opmerking: Onderhoudswachtwoord vereist.

Druk in het Hoofddisplay op de instellingstoets en selecteer “Service” om de onderhoudsinstellingen in te stellen.

Wanneer het menu Service geselecteerd is, verschijnt er een scherm dat om een wachtwoord vraagt. Om het huidige onderhoudswachtwoord (4 cijfers) in te voeren, plaatst u de cursor met de toets F1 of F2 op het cijfer dat u wilt wijzigen en stelt u elk cijfer (0 tot en met 9) in met de toets F3 of F4. Druk vervolgens op de SELECTEREN-toets.

Opmerking: Het standaard onderhoudswachtwoord is “9999”. Wijzig het standaardwachtwoord om toegang door onbevoegden te voorkomen. Zorg dat het wachtwoord beschikbaar is voor degenen die het nodig hebben.

Opmerking: Als u het onderhoudswachtwoord vergeet, kunt u het wachtwoord terugzetten naar het standaardwachtwoord “9999” door de toets F1 tien seconden ingedrukt te houden in het instellingenscherf van het onderhoudswachtwoord.

Opmerking: De airconditioningunit moet mogelijk worden gestopt om bepaalde instellingen te kunnen uitvoeren. Er zijn mogelijk instellingen die niet kunnen worden uitgevoerd wanneer het systeem centraal wordt bediend.



(1) Proefdraaien (CITY MULTI en Mr. SLIM)

Selecteer "Proefdraaien" in het menu Service om naar het menu Proefdraaien te gaan.

- Proefdraaien: Selecteer deze optie om te kunnen proefdraaien.
- Proefdraaien afvoerpomp: Selecteer deze optie om de afvoerpomp van de binneneenheid te laten proefdraaien.

Dit is alleen van toepassing op het type binneneenheden dat de proefdraaifunctie ondersteunt.

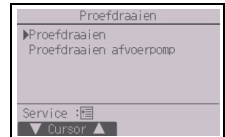

Opmerking: Raadpleeg de installatiehandleiding van de binneneenheid voor meer informatie over proefdraaien.

(2) Onderhoudsinformatie invoeren (CITY MULTI en Mr. SLIM)

Selecteer "Onderhoudsinformatie invoeren" in het menu Service om naar het scherm Onderhoudsinformatie te gaan. Raadpleeg de installatiehandleiding van de binneneenheid voor uitleg over de instellingen.

Opmerking: De volgende instellingen kunnen worden uitgevoerd in het scherm Onderhoudsinformatie.

- Registratie van modelnamen en serienummers
Voer de modelnamen en serienummers in van de buiten- en binneneenheden. De ingevoerde informatie verschijnt in het scherm Informatie over fout. Modelnamen kunnen maximaal 18 tekens bevatten en serienummers maximaal 8 tekens.
- Registratie van dealerinformatie
Voer het telefoonnummer van een dealer in. De ingevoerde informatie verschijnt in het scherm Informatie over fout. Telefoonnummers kunnen maximaal 13 tekens bevatten.
- Onderhoudsinformatie terugzetten naar de begininstelling
Selecteer het gewenste item om de instellingen voor de modelnaam, het serienummer en de dealerinformatie te initialiseren.

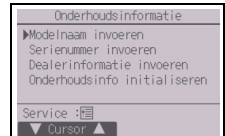

(3) Functie-instelling (CITY MULTI)

Stel via de afstandsbediening waar nodig de functies van de binneneenheid in. Selecteer "Functie-instelling" in het instellingenmenu om naar het scherm Functie-instelling te gaan.



[Toetsenbediening]

① Het scherm Functie-instelling verschijnt.

Druk op de toets F1 of F2 om de cursor naar een van de volgende items te verplaatsen: M-NET-adres, nummer Functie-instelling of instelwaarde. Druk vervolgens op de toets F3 of F4 om de instellingen te veranderen in de gewenste instellingen.

② Druk op de SELECTEREN-toets zodra de instellingen zijn voltooid.

Er verschijnt een scherm dat aangeeft dat de informatie over de instellingen wordt verzonden.

Om de huidige instellingen van een bepaalde unit te controleren, voert u de instelling voor het M-NET-adres en het functie-instellingsnummer in, selecteert u Bev. voor de functie en drukt u op de SELECTEREN-toets.

Er verschijnt een scherm dat aangeeft dat de instellingen worden opgezocht. Wanneer het zoeken klaar is, verschijnen de huidige instellingen.

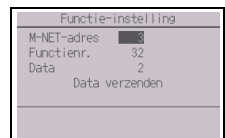

③ Wanneer de informatie over de instellingen is verzonden, verschijnt er een scherm dat aangeeft dat het verzenden is voltooid.

Voor het uitvoeren van extra instellingen, drukt u op de TERUG-toets om terug te gaan naar het in stap ② hierboven getoonde scherm. Stel de functienummers voor andere binneneenheden in door dezelfde stappen te volgen.

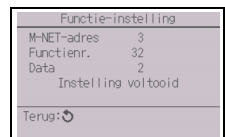

Opmerking:

- Raadpleeg de installatiehandleiding van de binnenunits voor informatie over de fabrieksinstellingen van binnenunits, functie-instellingennummers en instelwaarden.
- Zorg dat u de instellingen van alle functies opschrijft indien er begininstellingen gewijzigd zijn na het voltooiën van installatiewerk.

(4) Functie-instelling (Mr. SLIM)

Stel via de afstandsbediening waar nodig de functies van de binnenunit in. Selecteer "Functie-instelling" in het instellingenmenu om naar het scherm Functie-instelling te gaan.

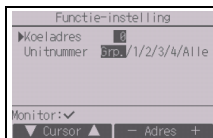

[Toetsenbediening]

① Stel de koeladressen van de binnenunit en unitnummers in met de toetsen F1 tot en met F4 en druk vervolgens op de SELECTEREN-toets om de huidige instelling te bevestigen.

② Wanneer het verzamelen van gegevens van de binnenunit voltooid is, worden de huidige instellingen gemarkeerd weergegeven. Niet-gemarkeerde items zijn items waarvoor geen instellingen ingesteld zijn. De weergave op het scherm hangt af van de instelling voor "Unitnummer".

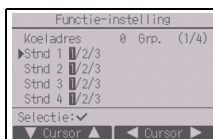

Veelvoorkomende items

③ Gebruik de toets F1 of F2 om de cursor te verplaatsen en het modusnummer te selecteren en wijzig het instellingsnummer vervolgens met de toets F3 of F4.

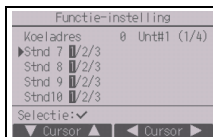

Afzonderlijke items
(Unitnummer 1 tot en met 4)

④ Als u klaar bent met instellen drukt u op de SELECTEREN-toets om de instellingsgegevens van de afstandsbediening naar de binnenunits te verzenden.

⑤ Als de overdracht succesvol verlopen is, keert het scherm terug naar het scherm Functie-instelling.

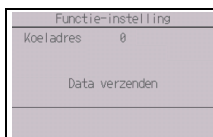

Opmerking:

- Maak indien nodig op Mr. SLIM-units de functie-instellingen die worden getoond in Tabel 1.
- Raadpleeg de bedieningshandleiding wanneer het nodig is om de instellingen voor CITY MULTI-units in te stellen.
- **Tabel 1 vat de instellopties samen voor ieder modusnummer. Raadpleeg de installatiehandleiding van de binnenunit voor meer informatie over begininstellingen, modusnummers en instellingsnummers voor de binnenunits.**
- Zorg dat u de instellingen van alle functies opschrijft indien er begininstellingen gewijzigd zijn na het voltooiën van installatiewerk.

Tabel 1. Opties voor Functie-instelling

Modusnr.	Modus	Instellingen	Instellingsnr.	Unitnummers
01	Automatisch herstel na stroomuitval	Uitschakelen	1	Stel "Grp." in als unitnummer. Deze instellingen worden op alle aangesloten binneneenheden toegepast.
		Inschakelen (Vier minuten standbytijd is vereist na herstel van de stroomvoorziening.)	2	
02	Thermistorselectie (binnentemperatuurdetectie)	Gemiddelde temperatuurlezing van de binneneenheden in gebruik	1	
		Thermistor van de binneneenheid waarop de afstandsbediening is aangesloten (vast)	2	
		Ingebouwde sensor op de afstandsbediening	3	
03	LOSSNAY-aansluiting	Niet aangesloten	1	
		Aangesloten (zonder inname van buitenlucht door de binneneenheden)	2	
		Aangesloten (met inname van buitenlucht door de binneneenheden)	3	
04	Voedingsspanning	240 V	1	
		220 V, 230 V	2	
05	Auto-stand	Inschakelen (het apparaat bereikt hiermee automatisch een energiezuinige werking)	1	
		Uitschakelen	2	
07	Filterteken	100 uur	1	Stel "1, 2, 3, 4 of Alle" in als unitnummer. Deze instellingen worden op alle binneneenheden toegepast. * Als "1, 2, 3 of 4" is ingesteld als unitnummer, worden de instellingen alleen toegepast op de opgegeven binneneenheid ongeacht het aantal aangesloten binneneenheden (één tot en met vier eenheden). * Als "Alle" is ingesteld als unitnummer, worden de instellingen toegepast op alle binneneenheden ongeacht het aantal aangesloten eenheden (één tot en met vier eenheden).
		2500 uur	2	
		Niet weergegeven	3	
08	Ventilatorsnelheid	Stille modus (of standaard)	1	
		Standaard (of hoog plafond 1)	2	
		Hoog plafond (of hoog plafond 2)	3	
09	Uitlaat	4 richtingen	1	
		3 richtingen	2	
		2 richtingen	3	
10	Optionele onderdelen (Hoogefficiëntiefilter)	Nee	1	
		Ja	2	
11	Waaier	Geen waaiers (of waaierinstelling nr. 3 is effectief)	1	
		Uitgerust met waaiers (waaierinstelling nr. 1 is effectief)	2	
		Uitgerust met waaiers (waaierinstelling nr. 2 is effectief)	3	

(5) LOSSNAY-instelling (alleen CITY MULTI)

Deze instelling is alleen vereist wanneer de bediening van CITY MULTI-eenheden is vergrendeld met LOSSNAY-eenheden. Deze instelling is niet beschikbaar voor Mr. SLIM-eenheden. Vergrendelinstellingen kunnen worden ingesteld voor de binneneenheid waarop de afstandsbediening is aangesloten. (Ze kunnen ook bevestigd worden of verwijderd.)

Opmerking:

- Gebruik de centrale afstandsbediening voor het uitvoeren van de instellingen als deze is aangesloten.
- Om de bediening van de binneneenheden te vergrendelen met de LOSSNAY-eenheden moet u ervoor zorgen dat u de adressen vergrendelt van ALLE binneneenheden in de groep en van de LOSSNAY-eenheid.

[Toetsenbediening]

- ① Wanneer "Lossnay" is geselecteerd in het instellingenmenu, begint de afstandsbediening automatisch te zoeken naar geregistreerde LOSSNAY-adressen van de aangesloten binneneenheid.

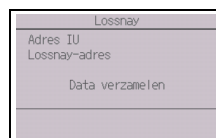

- ② Wanneer het zoeken voltooid is, verschijnt het kleinste adres van de binneneenheden die aangesloten zijn op de afstandsbediening en het adres van de vergrendelde LOSSNAY-eenheid. "--" verschijnt als er geen LOSSNAY-eenheid is vergrendeld met de binneneenheden. Als er geen instellingen nodig zijn, drukt u op de TERUG-toets om terug te gaan naar het instellingenmenu.

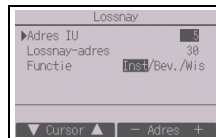

Instellen van de LOSSNAY-vergrendelingsinstelling

- ③ Voer met de toetsen F1 tot en met F4 de adressen in van de binneneenheid en de te vergrendelen LOSSNAY-eenheid, selecteer "Inst" achter "Functie" en druk vervolgens op de SELECTEREN-toets om de instellingen op te slaan. "Data verzenden" verschijnt op het scherm. Als de instelling succesvol is verlopen, verschijnt "Instelling voltooid".

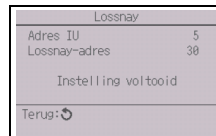
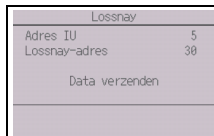

Zoeken naar LOSSNAY-adressen

- ④ Voer het adres in van de binneneenheid waarop de afstandsbediening is aangesloten, selecteer "Bev." achter "Functie" en druk vervolgens op de SELECTEREN-toets. "Data verzamelen" verschijnt op het scherm. Als het signaal correct is ontvangen, verschijnen de binneneenheidsadressen en het LOSSNAY-adres. "--" verschijnt als er geen LOSSNAY-eenheid is gevonden. "Unit bestaat niet" verschijnt als er geen binneneenheden zijn gevonden die overeenkomen met de ingevoerde adressen.

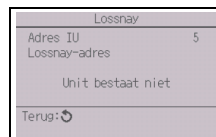
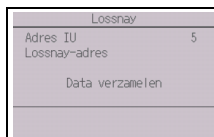

De vergrendelingsinstelling verwijderen

- ⑤ Om de vergrendelde instelling te verwijderen tussen de LOSSNAY-eenheid en de binneneenheden waarop de afstandsbediening is aangesloten, voert u het binneneenheidsadres en het LOSSNAY-adres in met de toetsen F1 tot en met F4, selecteert u "Wis" achter "Functie" en drukt u op de SELECTEREN-toets. "Bezig met wissen" verschijnt. Het scherm keert terug naar het zoekresultaatscherm als het verwijderen succesvol is verlopen. "Unit bestaat niet" verschijnt als er geen binneneenheden zijn gevonden die overeenkomen met de ingevoerde adressen. Als het verwijderen mislukt, verschijnt "Verzoek afgewezen" op het scherm.

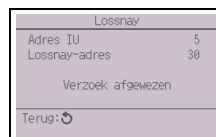
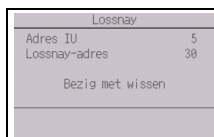

(6) Controle

Selecteer "Controle" in het menu Service om naar het scherm Controle te gaan.

Het type menu dat verschijnt hangt af van het aangesloten type binneneenheid (CITY MULTI of Mr. SLIM).

(Wanneer CITY MULTI is aangesloten, verschijnt alleen "Foutgeschiedenis" in het menu.)

<Mr. SLIM>

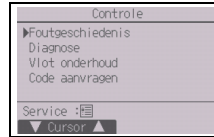

<CITY MULTI>

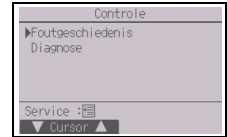

[Toetsenbediening]

① Foutgeschiedenis

Selecteer "Foutgeschiedenis" in het menu Controle en klik op de SELECTEREN-toets om maximaal 16 foutmeldingen te bekijken. Er worden vier meldingen per pagina weergegeven en de bovenste melding op de eerste pagina geeft de meest recente foutmelding weer.

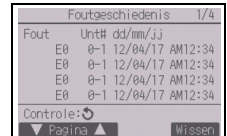

[De foutgeschiedenis verwijderen]

Om de foutgeschiedenis te verwijderen drukt u op de toets F4 (Wissen) in het scherm dat de foutgeschiedenis weergeeft. Een bevestigingsscherm verschijnt en vraagt of u de foutgeschiedenis echt wilt verwijderen.

Druk op de toets F4 (OK) om de foutgeschiedenis te verwijderen.

"Foutgeschiedenis is gewist" verschijnt op het scherm. Druk op de TERUG-toets om terug te gaan naar het scherm Controle.

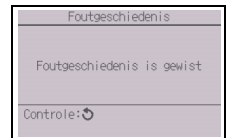
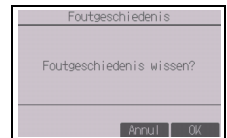

② Andere opties in het menu Controle (alleen Mr. SLIM)

De volgende opties zijn ook beschikbaar op Mr. SLIM-units in het menu Controle.

- Vlot onderhoud
- Code aanvragen

Deze opties zijn alleen beschikbaar op de Mr. SLIM-units. Raadpleeg voor meer informatie de installatiehandleiding van de binneneenheid.

(7) Diagnostische functie

De foutgeschiedenis van elke unit kan worden gecontroleerd met de afstandsbediening.

[Toetsenbediening]

① Selecteer "Zelfcontrole" in het menu

Diagnose en druk vervolgens op de SELECTEREN-toets om naar het scherm Zelfcontrole te gaan.

② Gebruik de toets F1 of F2 om het koeladres (Mr. SLIM) of het M-NET-adres (CITY MULTI) in te voeren en druk vervolgens op de SELECTEREN-toets.

<Mr. SLIM>

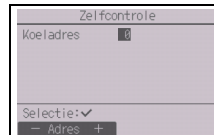

<CITY MULTI>



③ De foutcode, het unitnummer, het attribuut en de status van het verzoeksignaal AAN/UIT van de binneneenheid bij het contact (alleen CITY MULTI) verschijnen. "-" verschijnt als er geen foutgeschiedenis beschikbaar is.

<Mr. SLIM>

Zelfcontrole				
Koeladres	0			
Fout	P2	Unit#	1	Grp. IC
Terug: ↻				
Reset				

<CITY MULTI>

Zelfcontrole				
M-NET-adres	1			
Fout	0000	1	Grp. IC	Contact
Terug: ↻				
Reset				

Zelfcontrole				
M-NET-adres	1			
Fout	---	---	Grp. --	Contact
Terug: ↻				
Reset				

Wanneer er geen foutgeschiedenis is

[De foutgeschiedenis verwijderen]

- 1 Druk op de toets F4 (Reset) op het scherm dat de foutgeschiedenis weergeeft. Een bevestigingsscherm verschijnt en vraagt of u de foutgeschiedenis echt wilt verwijderen.

Zelfcontrole	
Koeladres	0
Foutgeschiedenis wissen?	
Terug: ↻	
Annul OK	

- 2 Druk op de toets F4 (OK) om de foutgeschiedenis te verwijderen. Als het verwijderen mislukt, verschijnt "Verzoek afgewezen". "Unit bestaat niet" verschijnt als er geen binnenuits zijn gevonden die overeenkomen met de ingevoerde adressen.

Zelfcontrole	
Koeladres	0
Foutgeschiedenis is gewist	
Terug: ↻	

(8) Het onderhoudswachtwoord wijzigen

[Toetsenbediening]

- 1 Selecteer "Onderhoudswachtwoord" in het menu Overige en druk vervolgens op de SELECTEREN-toets om naar het scherm te gaan waarin u een nieuw wachtwoord kunt invoeren.
- 2 Plaats de cursor met de toets F1 of F2 op de positie die u wilt wijzigen en stel met de toets F3 of F4 elke positie in op het gewenste cijfer (0 tot en met 9).
- 3 Druk op de SELECTEREN-toets om het nieuwe wachtwoord op te slaan.
- 4 Een bevestigingsscherm verschijnt en vraagt of u het onderhoudswachtwoord wilt wijzigen. Druk op de toets F4 (OK) om de wijziging op te slaan. Druk op de toets F3 (Annul) om de wijziging te annuleren.
- 5 "Wijzigingen zijn opgeslagen" verschijnt wanneer het wachtwoord is bijgewerkt.
- 6 Druk op de MENU-toets om terug te keren naar het menu Service of druk op de TERUG-toets om terug te keren naar het scherm "Onderhoudswachtwoord".

Onderhoudswachtwoord	
Voer onderhoudswachtwoord in	
999	
Onderhoudswachtwoord wijzigen	
Selectie: ▾	
◀ Cursor ▶ - +	

Onderhoudswachtwoord	
Voer onderhoudswachtwoord in	
2345	
Onderhoudswachtwoord bijwerken?	
Terug: ↻	
Annul OK	

Onderhoudswachtwoord	
Voer onderhoudswachtwoord in	
2345	
Wijzigingen zijn opgeslagen	
Service : []	

(9) Informatie afstandsbediening

Op de afstandsbediening die in gebruik is kan de volgende informatie worden gecontroleerd.

- Modelnaam
- Softwareversie
- Serienummer

Informatie afstandsbediening	
Modelnaam	PAR-CT01MAA
S/W Ver	01.00
Serienummer	
Terug: ⏪	

[Toetsenbediening]

- ① Selecteer “Overige” in het menu Service.
- ② Selecteer “Informatie afstandsbediening”.

12 De afstandsbediening controleren

Wanneer de afstandsbediening niet naar behoren werkt, gebruikt u de controlefunctie voor de afstandsbediening om het probleem aan te pakken.

- (1) Controleer het scherm van de afstandsbediening en kijk of er iets weergegeven wordt (inclusief lijnen). Er verschijnt niets op het scherm van de afstandsbediening als deze niet de juiste spanning (8,5-12 V gelijkspanning) geleverd krijgt. Als dit het geval is, controleert u de bedrading van de afstandsbediening en de binnenunits.

[Toetsenbediening]

- ① Selecteer “Controle afstandsbed.” in het menu Diagnose en druk vervolgens op de SELECTEREN-toets om de controle van de afstandsbediening te starten en de controleresultaten te zien. Om de controle van de afstandsbediening te annuleren en het scherm Controle afstandsbediening te verlaten, drukt u op de MENU- of TERUG-toets. De afstandsbediening start zichzelf niet opnieuw op.

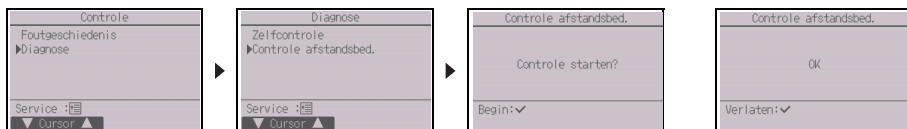

Selecteer “Controle afstandsbed.”.

Scherm met het resultaat van de controle

OK: Er zijn geen problemen gevonden met de afstandsbediening. Controleer andere onderdelen op problemen.
E3, 6832: Er is ruis op de signaaldraad of de binnenunit of een andere afstandsbediening is defect. Controleer de signaaldraad en de andere afstandsbedieningen.

NG (ALL0, ALL1): Storing in het zend-ontvangcircuit. De afstandsbediening moet worden vervangen.

ERC: Het aantal datafouten is het verschil tussen het aantal bits in de vanaf de afstandsbediening verzonden data en het aantal bits van de data die daadwerkelijk via de signaaldraad zijn verzonden. Als er datafouten worden gevonden, dient de signaaldraad te worden gecontroleerd op interferentie door externe ruis.

- ② Als de SELECTEREN-toets wordt ingedrukt nadat de controleresultaten van de afstandsbediening zijn weergegeven, wordt de controle van de afstandsbediening beëindigd en start de afstandsbediening automatisch opnieuw op.

Система управления CITY MULTI
и кондиционеры Mitsubishi Mr. SLIM

Сенсорный контроллер дистанционного управления MA



PAR-CT01MAA-PB

PAR-CT01MAA-SB

PAR-CT01MAA-S

PAR-CT01MAR-PB

PAR-CT01MAR-SB

Руководство по установке

Для передачи дилерам и подрядчикам

В настоящем руководстве по установке описана установка сенсорного контроллера дистанционного управления MA для использования с системой кондиционирования зданий Mitsubishi, внутренними блоками CITY MULTI с непосредственным испарением хладагента (типа «-А» и более поздних) и автономными кондиционерами Mitsubishi Mr. SLIM.

Перед началом установки обязательно прочтите данное руководство и файлы на компакт-диске, который входит в комплект поставки сенсорного контроллера дистанционного управления.

Несоблюдение указаний может привести к повреждению оборудования.



Информацию, отсутствующую в этом буклете, можно найти в файлах на компакт-диске, который входит в комплект поставки сенсорного контроллера дистанционного управления. Если файлы не удастся считать, обратитесь к дилеру.

Информация о прокладке электропроводки и установке блоков системы кондиционирования приведена в руководстве по установке.

После установки передайте это руководство пользователям.

1 Меры предосторожности

- Перед установкой внимательно прочитайте приведенные ниже меры предосторожности.
- Для обеспечения безопасности строго соблюдайте указанные меры.

 ПРЕДОСТЕРЕЖЕНИЕ	Указывает на опасность смертельного исхода или получения тяжелой травмы.
 ВНИМАНИЕ	Указывает на опасность получения тяжелой травмы или повреждения оборудования.

- После прочтения данного руководства передайте его конечному пользователю для последующего использования в качестве справочного документа.
- Храните руководство для последующего использования в качестве справочного документа и обращайтесь к нему при необходимости. Руководство должно быть доступно для персонала, выполняющего ремонт или перемещение контроллера. Передавайте руководство будущим конечным пользователям.

Все работы по монтажу электропроводки должен выполнять квалифицированный персонал.

Общие предостережения

ПРЕДОСТЕРЕЖЕНИЕ

Не устанавливайте контроллер в местах высокой концентрации масла, пара, органических растворителей или таких коррозионных газов, как сернистый газ, в местах частого использования кислотных или щелочных растворов или аэрозолей. Эти вещества могут снижать эффективность работы контроллера или вызывать коррозию отдельных составных частей контроллера, что в свою очередь может привести к поражению персонала электрическим током, возникновению неисправностей, образованию дыма или возгоранию.

Для снижения опасности возникновения коротких замыканий, утечки тока, поражения электрическим током, возникновения неисправностей, образования дыма и возгорания не мойте контроллер водой или другими жидкостями.

Для снижения опасности возникновения коротких замыканий, утечки тока, поражения электрическим током, возникновения неисправностей, образования дыма и возгорания не прикасайтесь к переключателям, кнопкам и электрическим узлам мокрыми руками.

Для снижения опасности получения травмы или поражения электрическим током перед очисткой, техническим обслуживанием или проверкой контроллера выключите контроллер и отключите источник питания.

Для снижения опасности получения травмы или поражения электрическим током перед распылением химических веществ вблизи контроллера выключите контроллер и накройте его.

Для снижения риска получения травмы во время установки, проверки и ремонта контроллера дети должны находиться на безопасном расстоянии.

Правильно устанавливайте все крышки, чтобы влага и пыль не попадали в контроллер. Попадание пыли и воды может привести к поражению электрическим током, образованию дыма или возгоранию.

ВНИМАНИЕ

Для снижения опасности поражения электрическим током и возникновения неисправностей не используйте острые предметы для работы с сенсорной панелью, переключателями и кнопками.

Для снижения опасности повреждения контроллера не распыляйте инсектициды или другие легковоспламеняющиеся аэрозоли на контроллер.

Для снижения опасности получения травмы и поражения электрическим током не прикасайтесь к острым кромкам отдельных деталей.

Для снижения опасности получения травмы во время работы с контроллером применяйте защитное снаряжение.

Проконсультируйтесь с вашим дилером по поводу надлежащей утилизации контроллера.

Для снижения опасности получения травмы от разбитого стекла не прилагайте чрезмерные усилия к стеклянным деталям.

Для снижения опасности возгорания и взрыва не оставляйте легковоспламеняющиеся материалы и не распыляйте легковоспламеняющиеся аэрозоли вблизи контроллера.

Меры предосторожности при установке

ПРЕДОСТЕРЕЖЕНИЕ

Не устанавливайте контроллер в местах возможной утечки горючего газа. В случае скопления горючего газа возле контроллера он может загореться и вызвать пожар или взрыв.

Примите соответствующие меры для предотвращения причинения контроллером травм во время землетрясения.

Соблюдайте правила утилизации упаковочных материалов. Пластиковые пакеты представляют опасность для детей.

Для исключения травм устанавливайте контроллер на плоской поверхности, обладающей достаточной прочностью для удержания контроллера.

ВНИМАНИЕ

Для снижения опасности возникновения коротких замыканий, утечки тока, поражения электрическим током, возникновения неисправностей, образования дыма и возгорания не устанавливайте контроллер в местах, подверженных влиянию воды, и в местах возможной конденсации влаги.

Установка контроллера должна осуществляться квалифицированным персоналом в соответствии с инструкциями, приведенными в руководстве по установке. Неправильная установка может привести к поражению электрическим током или возгоранию.

Вставьте верхнюю часть корпуса в нижнюю часть до звука щелчка.

При установке крышки и верхней части корпуса на нижнюю часть корпуса надавите на них до щелчка. Если крышка и верхняя часть корпуса неправильно установлены, они могут упасть и причинить травму, повредить контроллер или привести к возникновению неисправностей.

Меры предосторожности при электромонтаже

ПРЕДОСТЕРЕЖЕНИЕ

Для снижения опасности повреждения контроллера, возникновения неисправностей, образования дыма и возгорания не подключайте провод питания к клеммной колодке сигнальных проводов.

Надежно закрепляйте провода и обеспечивайте их достаточную слабину, чтобы провода не прилагали чрезмерных усилий к клеммным колодкам. Неправильно подключенные провода могут оборваться, перегреться и привести к образованию дыма или возгоранию.

Для снижения опасности травмы и поражения электрическим током перед проведением электромонтажных работ отключите питание.

Все работы по монтажу электропроводки должен выполнять квалифицированный специалист в соответствии с требованиями действующих норм и указаниями данного руководства.

Для снижения опасности поражения электрическим током установите на источник питания выключатель и автоматический выключатель дифференциального тока.

Для снижения опасности поражения электрическим током, образования дыма и возгорания устанавливайте выключатель на каждый контроллер.

Используйте выключатели и предохранители (выключатель, вводной выключатель, <переключатель + предохранитель>, автоматический выключатель без плавкого предохранителя) с подходящими характеристиками.

Применение выключателя с отключающей способностью, превышающей приведенное значение, может привести к поражению электрическим током, возникновению неисправностей, образованию дыма или возгоранию.

Для снижения опасности утечки тока, перегрева, образования дыма или возгорания используйте провода с подходящими характеристиками.

Электрик с соответствующей лицензией обязан обеспечить надлежащее заземление.

Не подсоединяйте заземляющий провод к трубе газо- или водоснабжения, молниезащиты или телефонному кабелю.

Неправильное заземление может привести к возникновению неисправностей, поражению электрическим током, образованию дыма или возгоранию из-за электрических помех.

ВНИМАНИЕ

Для снижения опасности поражения электрическим током, возникновения коротких замыканий и неисправностей не допускайте попадания обрезков проводов и оболочки на клеммную колодку.

Для снижения опасности возникновения коротких замыканий, утечки тока, поражения электрическим током и возникновения неисправностей не допускайте контакта проводов с краем контроллера.

Надежно заделайте отверстия для ввода кабеля замазкой во избежание конденсации и проникновения влаги, а также попадания насекомых, поскольку это может привести к поражению электрическим током, неисправностям или возгоранию. Просачивание и конденсация влаги внутри контроллера может привести к повреждению печатной платы.

Меры предосторожности при перемещении и ремонте контроллера

ПРЕДОСТЕРЕЖЕНИЕ

Перемещение и ремонт контроллера должен проводиться квалифицированным персоналом. Не разбирайте и не модифицируйте контроллер. Неправильная установка или ремонт могут стать причиной травмы, поражения электрическим током или возгорания.

ВНИМАНИЕ

Для снижения опасности поражения электрическим током, возникновения коротких замыканий и неисправностей не допускайте попадания обрезков проводов и оболочки на клеммную колодку.

Дополнительные меры предосторожности

Во избежание повреждения контроллера во время установки, проверки и ремонта пользуйтесь подходящими инструментами.

Этот контроллер предназначен для использования только с системой управления зданием разработки Mitsubishi Electric. Использование контроллера с другими системами или для других целей может стать причиной неисправностей.

Во избежание обесцвечивания корпуса при очистке контроллера не используйте бензин, растворители или ткани, пропитанные химическими веществами. Для очистки контроллера протрите его мягкой тканью, смоченной в воде с мягким моющим средством, удалите моющее средство влажной тканью, а затем удалите воду сухой тканью.

Во избежание повреждения контроллера обеспечьте защиту от статического электричества.

При установке кондиционеров воздуха в больницах и радиодцентрах примите необходимые меры по снижению уровня электрических помех. Инверторное оборудование, высокочастотное медицинское оборудование, оборудование беспроводной связи и генераторы могут вызывать сбои в системе кондиционирования. В свою очередь система кондиционирования может влиять на работу оборудования перечисленных типов вследствие создания электрических помех.

Во избежание неисправностей не объединяйте в один жгут и не укладывайте в один металлический кабелепровод провод питания и сигнальные провода.

Не снимайте печатную плату и ее защитную пленку с корпуса.

Во избежание повреждения контроллера не прилагайте чрезмерных усилий при затягивании винтов.

Используйте отвертку с плоским жалом шириной 3—5 мм (1/8—7/32 дюйма).

Перед поворотом отвертки с плоским жалом не вставляйте ее в защелку слишком глубоко.

Для исключения деформирования и предотвращения возникновения неисправностей не устанавливайте контроллер дистанционного управления в местах падения прямых солнечных лучей или в местах с температурой выше 40°C (104°F) или ниже 0°C (32°F).

Не устанавливайте контроллер на дверку панели управления. Воздействие на контроллер вибрационных или ударных нагрузок может привести к повреждению контроллера или стать причиной его падения.

Зафиксируйте кабель хомутом.

Не используйте зажимы без пайки для подключения проводов к клеммной колодке. Зажимы могут коснуться печатной платы и вызвать неисправности или повредить крышку контроллера.

После подключения разъема установите надлежащим образом верхнюю часть корпуса.

Если провод питания поврежден, производитель, обслуживающий персонал производителя или квалифицированный персонал должен его заменить, чтобы исключить опасность для пользователей.

Данное устройство не предназначено для использования лицами (включая детей) со сниженными физическими, сенсорными и умственными способностями, а также лицами без достаточных знаний и опыта, за исключением случаев, когда устройство используется под присмотром или руководством человека, ответственного за безопасность таких лиц. Не позволяйте детям играть с устройством.

Данное устройство предназначено для использования экспертами или персоналом, прошедшим специальное обучение, в цехах, помещениях легкой промышленности или на фермах, или же в случаях коммерческого использования — специалистами.

Во избежание повреждения контроллера во время установки, проверки и ремонта пользуйтесь подходящими инструментами.

Во избежание неисправностей не удаляйте защитную пленку и не вынимайте печатную плату из корпуса.

Не устанавливайте контроллер на дверку панели управления. Воздействие на контроллер вибрационных или ударных нагрузок может привести к повреждению контроллера или стать причиной его падения.

Во избежание повреждения контроллера не прорезывайте отверстий в крышке контроллера.

Закрепляйте провода хомутами во избежание приложения чрезмерных усилий к клеммной колодке и обрыва проводов.

2 Требования системы



ПРЕДОСТЕРЕЖЕНИЕ

Поставляемый с блоком диск CD-ROM может быть воспроизведен только на приводах CD или DVD. Не пытайтесь воспроизвести данный диск CD-ROM на аудиопроигрывателе компакт-дисков; это может привести к травмированию органов слуха либо выходу из строя наушников.

Для работы с ПО для поиска по руководству используемый компьютер должен отвечать следующим требованиям.

[PC] Совместимость со стандартом PC/AT

[Процессор] Core2 Duo 1,66 ГГц или выше (рекомендуется Core2 Duo 1,86 ГГц или выше)

Pentium D 1,7 ГГц или выше (рекомендуется Pentium D 3,0 ГГц или выше)

Pentium M 1,7 ГГц или выше (рекомендуется Pentium M 2,0 ГГц или выше)

Pentium 4 2,4 ГГц или выше (рекомендуется Pentium 4 2,8 ГГц или выше)

* При использовании ПО для поиска по руководству с ОС Windows Vista и выше рекомендуется процессор не ниже Core2 Duo.

[RAM] Windows Vista и выше: не менее 1 Гбайт (рекомендуется 2 Гбайт и более)

Windows XP: не менее 512 Мбайт (рекомендуется 1 Гбайт и более)

[Жесткий диск] Не менее 1 Гбайт (свободного объема)

* Windows Vista и выше: свободное место на диске, на котором находится папка «Документы»

* Windows XP: свободный объем на диске, на котором находится папка «Мои документы»

[Разрешение экрана] SVGA 800 × 600 или выше

[ОС] Windows8/Pro/Enterprise (рекомендуется «Pro»)

Windows7 Ultimate/Enterprise/Professional/Home Premium Service Pack1 (рекомендуется «Professional»)

Windows Vista Ultimate/Business/Home Basic Service Pack1 (рекомендуется версия Business)

Windows XP Professional/Home Edition Service Pack2 или Service Pack3 (рекомендуется версия Professional)

[Требуемое ПО] Windows8: Adobe Reader 11.0.2 или выше (Средство Windows Reader, установленное в Windows8 по умолчанию, использоваться не может.)

Windows7: Adobe Reader 10.1.0 или выше

Windows XP и Windows Vista: Adobe Reader 8.1.3 или выше

* ПО для просмотра файлов формата PDF

«Windows», «Windows XP», «Windows Vista», «Windows7» и «Windows8» являются торговыми марками компании Microsoft Corporation.

«Adobe Reader» и «Adobe Acrobat» являются торговыми марками компании Adobe Systems Incorporated.

«Core2 Duo» и «Pentium» являются торговыми марками компании Intel Corporation.

3 Наименование составных частей и поставляемых узлов

Убедитесь в наличии в упаковке всех перечисленных ниже составных частей.

Наименование детали	Количество	Общий вид
Контроллер дистанционного управления (верхняя часть корпуса)	1	Поз. *1 на рисунке справа
Контроллер дистанционного управления (нижняя часть корпуса)	1	Поз. *2 на рисунке справа
Винты М4 × 30 с полукруглой головкой и крестообразным шлицем	2	*3
Шуруп 4,1 × 16 (для установки непосредственно на стену)	2	*3
Сокращенное руководство	1	
Компакт диск (с настоящим руководством) Руководство и Руководство по установке	1	

Верхняя часть корпуса *1

Нижняя часть корпуса *2

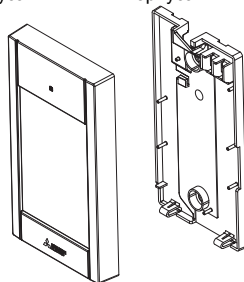

*3 Метрическая резьба по стандарту ИСО

*4 Кабель контроллера дистанционного управления не входит в комплект поставки.

4 Детали, приобретаемые на месте / необходимые инструменты

(1) Детали, приобретаемые на месте

Ниже перечислены детали, приобретаемые на месте.

Наименование детали	Количество	Примечания
Распределительная коробка одинарного размера	1	Не требуется в случае непосредственной установки на стену
Тонкостенная металлическая трубка	Требуется	
Контргайка и втулка	Требуется	
Чехол кабеля	Требуется	Требуется для прокладки кабеля контроллера дистанционного управления вдоль стены
Замазка	Желательна	
Анкер	Требуется	
Кабель контроллера дистанционного управления (Используйте двухжильный кабель сечением 0,3 мм ² (AWG22) в оболочке.)	Требуется	

Распределительная коробка

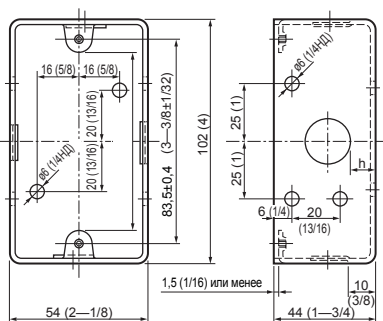

единица измерения: мм (дюйм)

(2) Инструменты, приобретаемые на месте

- Отвертка с плоским жалом (шириной 3—5 мм (1/8—7/32 дюйма))
- Кусачки
- Прочие инструменты

5 Прокладка линии передачи

Прокладка электропроводки будет отличаться в зависимости от того, подключен контроллер дистанционного управления к системе управления CITY MULTI (типа «-А» или новее) либо к кондиционеру Mitsubishi Mr. SLIM (с управлением типа А). Прокладка электропроводки также зависит от конфигурации системы. Проверьте используемую систему.

1. Подключение к системе управления CITY MULTI

Числа от (1) до (4) на рисунке соответствуют пунктам (1) до (4) в следующем описании.

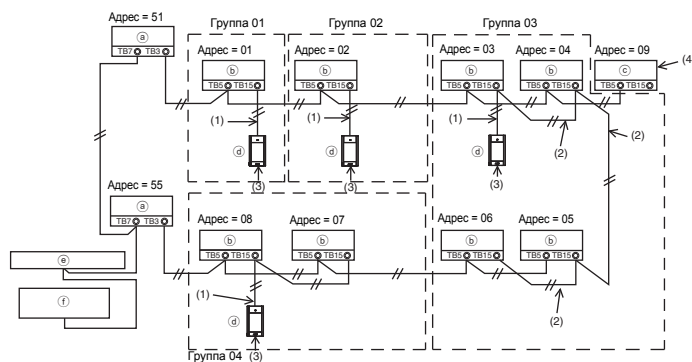

Подключение к TB15 на внутреннем блоке.

- (a) Наружный блок
- (b) Внутренний блок
- (c) Обрабатывающий блок LOSSNAY или OA
- (d) Сенсорный контроллер дистанционного управления
- (e) Центральный контроллер
- (f) Блок питания для линии передачи

- (1) Электропроводка от контроллера дистанционного управления
 - Выполните подключение к клеммной колодке (TB15) контроллера дистанционного управления MA на внутреннем блоке.
 - Клеммная колодка не имеет полярности. Выполните подключение к клеммной колодке в нижней части корпуса контроллера дистанционного управления.
- (2) Функционирование в группе (группы 03 и 04 выше)
 - Соедините вместе клеммные колодки (TB15) контроллера дистанционного управления MA внутренних блоков, которые должны эксплуатироваться в группе, и подключите контроллер дистанционного управления в соответствующей точке.
 - Если контроллер дистанционного управления используется совместно с системным контроллером, как показано на рисунке выше, необходимо выполнить групповую настройку на системном контроллере (центральный контроллер на рисунке выше).
- (3) Количество контроллеров дистанционного управления, которые можно подключать
 - К группе внутренних блоков можно подключать только один контроллер дистанционного управления.
 - Сенсорный контроллер дистанционного управления MA не может использоваться совместно с другими контроллерами дистанционного управления MA.
- (4) Для связанной работы с обрабатывающим блоком LOSSNAY или OA задайте следующие настройки при помощи контроллера дистанционного управления. (Описание настройки связанной работы приведено в разделе 11 «Меню «Сервисное обслуживание»») (5) «Настройки LOSSNAY».)
 Задайте адрес обрабатывающего блока LOSSNAY или OA, а также адреса всех внутренних блоков, которые должны функционировать совместно.
- (5) Общая длина электропроводки для контроллера дистанционного управления
 - Максимальная длина электропроводки для сенсорного контроллера дистанционного управления MA составляет до 70 м (229 футов).

ПРИМЕЧАНИЕ: При наладке совместной работы контроллера дистанционного управления MA с обрабатывающим блоком LOSSNAY или OA обязательно задавайте адреса всех внутренних блоков в группе, а также адрес обрабатывающего блока LOSSNAY или OA.

2. Подключение к кондиционеру Mr. SLIM

Прокладка электропроводки для контроллера дистанционного управления зависит от конфигурации системы. Проверьте конфигурацию системы. Подсоедините контроллер дистанционного управления, как показано на примере ниже.

Числа от (1) до (3) на рисунке соответствуют пунктам (1) до (3) в следующем описании.

- [1] Подключение контроллера дистанционного управления к каждой холодильной установке («стандарт 1:1», «параллельная двойка», «параллельная тройка», «параллельная четверка»)

Параллельная двойка

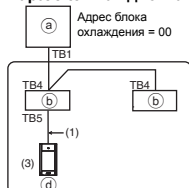

Подключение к TB5 на внутреннем блоке.

- [2] Группирование по разным холодильным установкам

Стандарт 1:1 Параллельная

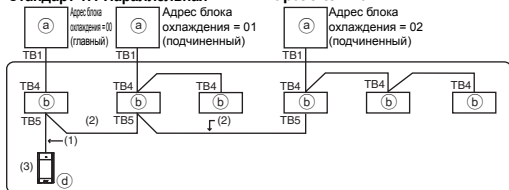

- Ⓐ Наружный блок
- Ⓑ Внутренний блок
- Ⓓ Сенсорный контроллер дистанционного управления

- * Задайте адрес блока охлаждения с помощью двухпозиционных переключателей наружного блока. (Для получения дополнительной информации см. руководство по установке наружного блока.)

- * Все внутренние блоки, объединенные рамкой , управляются как одна группа.

- (1) Электропроводка от контроллера дистанционного управления

- Выполните подключение к TB5 внутреннего блока (клеммной колодке контроллера дистанционного управления). (Клеммная колодка не имеет полярности.)
- В случае многопрофильного блока параллельной обработки при сочетании различных типов внутренних блоков всегда подключайте контроллер дистанционного управления к внутреннему блоку с наибольшим количеством функций (изменение скорости ветра, угла, жалюзи и т. п.).

- (2) При группировании по разным холодильным установкам

- Выполняйте группирование с помощью электропроводки контроллера дистанционного управления. Подключите контроллер дистанционного управления к произвольному внутреннему блоку каждой холодильной установки, которую требуется сгруппировать.
- При сочетании различных типов внутренних блоков в пределах одной группы всегда подключайте наружный блок к внутреннему блоку с наибольшим количеством функций (изменение скорости ветра, угла, жалюзи и т. п.), который будет выступать в качестве главного блока (адрес блока охлаждения = 00). Кроме того, если главный блок является многопрофильным блоком параллельной обработки, обязательно следите за выполнением условия (1) выше.
- Сенсорный контроллер дистанционного управления MA может максимально управлять 16 холодильными установками в пределах одной группы.

- (3) К каждой группе можно подключать только один контроллер дистанционного управления.

Контроллер дистанционного управления не может использоваться совместно с другими контроллерами дистанционного управления MA.

- (4) Общая длина электропроводки для контроллера дистанционного управления
- Максимальная длина электропроводки для сенсорного контроллера дистанционного управления MA составляет до 150 м (492 футов).

⚠ ВНИМАНИЕ - Электропроводка не может подсоединяться к ТВ5 внутреннего блока одной и той же холодильной установки. При таком подключении система не будет функционировать надлежащим образом.

- Контроллеры дистанционного управления не могут соединяться электропроводкой совместно. К клеммной колодке контроллера дистанционного управления можно подключать только один провод.

Параллельная двойка Адрес блока охлаждения = 00

Стандарт 1:1 Адрес блока охлаждения = 00

Параллельная двойка Адрес блока охлаждения = 01

Стандарт 1:1 Адрес блока охлаждения = 00

(a) Наружный блок
 (b) Внутренний блок
 (d) Сенсорный контроллер дистанционного управления

6 Порядок установки

Данный контроллер дистанционного управления предназначен для настенной установки. Он допускает установку как в распределительной коробке, так и непосредственно на стену. При непосредственной установке на стену проводка может прокладываться как через переднюю, так и через заднюю часть контроллера дистанционного управления.

(1) Выбор места установки

Устанавливайте контроллер дистанционного управления (в распределительной коробке) в месте, соответствующем перечисленным ниже требованиям.

- В случае подключения к внутреннему блоку с автоматически опускающейся панелью должно обеспечиваться свободное пространство, необходимое для проверки работы автоматически опускающейся панели внутреннего блока при управлении с помощью контроллера дистанционного управления (информация о работе с автоматически опускающейся панелью приведена в руководстве по эксплуатации внутреннего блока.)
- Плоская поверхность
- В месте установки контроллер дистанционного управления должен иметь возможность точно измерять температуру в помещении

Датчики, предназначенные для измерения температуры в помещении, находятся на внутреннем блоке и на контроллере дистанционного управления. Если температура контролируется датчиком на контроллере, температуру в помещении контролирует встроенный датчик контроллера дистанционного управления. При использовании датчика температуры контроллера дистанционного управления выполняйте приведенные ниже указания.

 - Для точного измерения температуры в помещении устанавливайте контроллер дистанционного управления вдали от места падения прямых солнечных лучей, источников тепла и воздуховодов кондиционера.
 - Устанавливайте контроллер дистанционного управления в месте, которое позволяет измерять характерную температуру в помещении.
 - Устанавливайте контроллер дистанционного управления так, чтобы вблизи датчика температуры на контроллере не были проложены провода. (Если рядом с датчиком проложены провода, он не сможет точно измерять температуру в помещении.)

Важно

■ Измеренная температура внутри помещения может отличаться от фактической температуры.

В описанных ниже случаях рекомендуется использовать датчик температуры, установленный на внутреннем блоке.

- Подаваемый воздух не доходит до стены, на которой установлен контроллер дистанционного управления, из-за неправильного распределения потока.
- Температура стены и фактическая температура воздуха в помещении существенно отличаются.
- За стеной находится наружный воздух.

Примечание: При резких изменениях температуры измерения температуры могут давать неточные результаты.

Не устанавливайте контроллер в месте, в котором температура поверхности датчика температуры контроллера дистанционного управления может существенно отличаться и фактической температуры в помещении.
При большой разнице температур измерения температуры воздуха в помещении могут оказаться неточными.

Для снижения опасности возникновения неисправностей не устанавливайте контроллер в местах, где на него может воздействовать вода или масло, а также в местах возможной конденсации влаги или в коррозионных средах.

Для исключения деформирования и предотвращения возникновения неисправностей не устанавливайте контроллер дистанционного управления в местах падения прямых солнечных лучей или в местах с температурой выше 40°C (104°F) или ниже 0°C (32°F).

Для того чтобы снизить риск неисправности и повреждения контроллера, не следует устанавливать контроллер дистанционного управления на электропроводящую поверхность, например на неокрашенный металлический лист.

Для настройки датчика температуры см. одно из следующих руководств: Руководство по установке внутренних блоков — для CITY MULTI, данное руководство — для Mr. SLIM.

(2) Место установки

Обеспечьте свободное пространство вокруг контроллера дистанционного управления, как показано на рисунке внизу, независимо от того, как установлен контроллер — в распределительной коробке или непосредственно на стене. При недостаточном свободном пространстве снять контроллер дистанционного управления будет сложно.

Кроме того, обеспечьте свободное пространство перед контроллером дистанционного управления, необходимое для работы с ним.

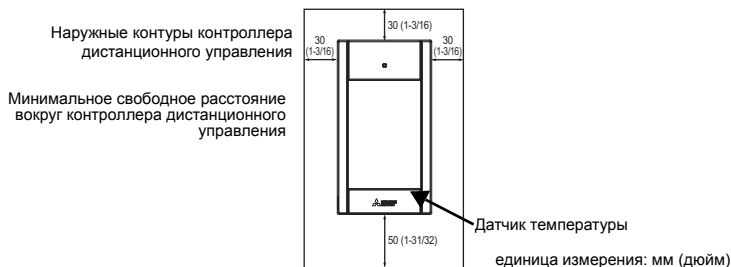

(3) Монтажные работы

Контроллер можно устанавливать в распределительной коробке или непосредственно на стену. Выполняйте монтажные работы в соответствии с выбранным способом установки.

① Просверлите отверстие в стене.

■ Установка с помощью распределительной коробки

- Просверлите отверстие в стене и установите распределительную коробку на стену.
- Подсоедините распределительную коробку к изоляционной трубке.

■ Непосредственная установка на стену

- Просверлите отверстие в стене и пропустите кабель сквозь отверстие.

② Заделайте отверстие для ввода кабеля замазкой.

■ Установка с помощью распределительной коробки

- Заделайте отверстие для ввода кабеля контроллера дистанционного управления в месте соединения распределительной коробки и изоляционной трубки с помощью замазки.

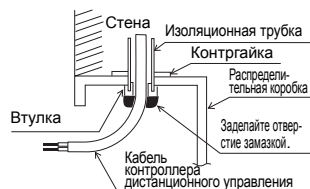

Для снижения опасности поражения электрическим током, возникновения неисправностей и возгорания заделайте зазоры между проводами и кабельными вводами с помощью замазки.

③ Подготовьте нижнюю часть корпуса контроллера дистанционного управления.

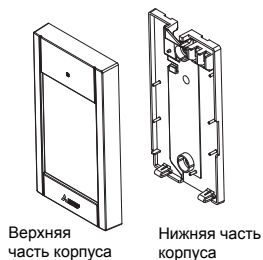

④ Подключите кабель контроллера дистанционного управления к клеммной колодке на нижней части корпуса.

Удалите оболочку кабеля контроллера дистанционного управления, как показано ниже, чтобы надлежащим образом установить соединение с клеммной колодкой. Зафиксируйте кабель таким образом, чтобы оголенная часть кабеля поместилась в корпусе.

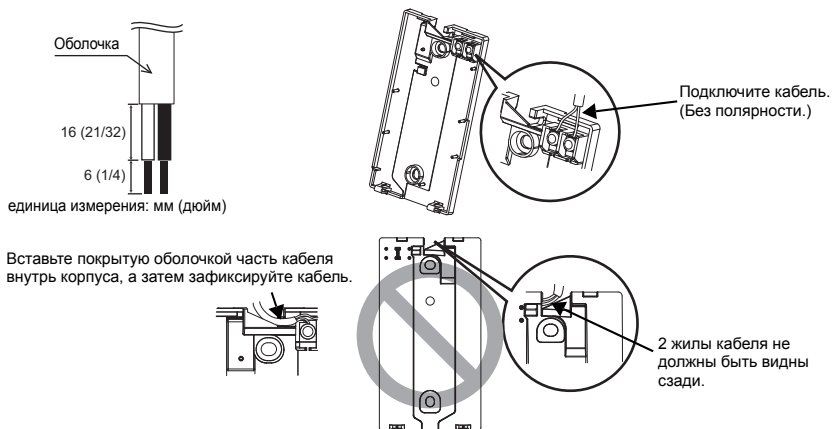

■ Непосредственная установка на стену

- Заделайте отверстие, через которое пропущен кабель, замазкой.

Для снижения опасности поражения электрическим током, возникновения коротких замыканий и неисправностей не допускайте попадания обрезков проводов и оболочки на клеммную колодку.

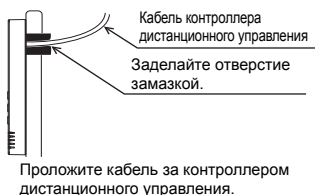

Важно

Не используйте зажимы без пайки для подключения проводов к клеммной колодке. Зажимы могут коснуться печатной платы и вызвать неисправности или повредить крышку контроллера.

5 Установите нижнюю часть корпуса.

Зафиксируйте нижнюю часть корпуса в двух местах.

■ Установка с помощью распределительной коробки

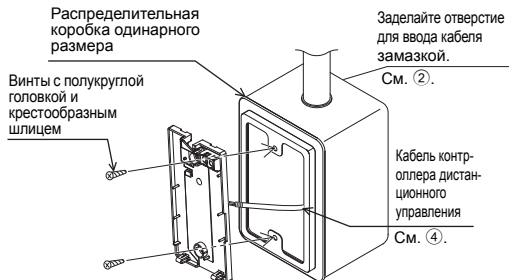

■ Непосредственная установка на стену

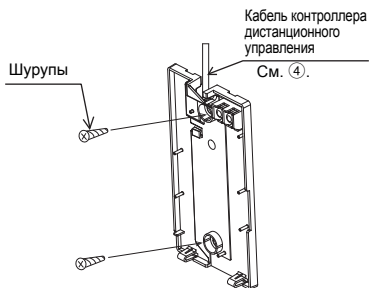

Важно

Во избежание деформации и повреждения нижней части корпуса не прилагайте чрезмерных усилий при затягивании винтов.

Во избежание повреждения нижней части корпуса не прodelывайте отверстия в ней.

6 Вырежьте отверстие для ввода кабеля.

■ Непосредственная установка на стену (кабель проложен по стене)

- Вырежьте тонкостенную часть стенки крышки (обозначено затененной областью на рисунке справа) кусачками.
- Пропустите кабель из паза позади нижней части корпуса через указанное отверстие для ввода.

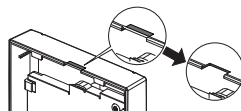

Примечание

Чтобы предотвратить повреждение печатной платы, снимите переднюю крышку с верхней части корпуса перед тем как вырезать отверстие для кабеля.

Обратите внимание, что случайное касание печатной платы во время вырезания отверстия для кабеля может привести к повреждению платы.

7 Подключите разъем к верхней части корпуса.

Подключите разъем на нижней части корпуса к разъему на верхней части корпуса.

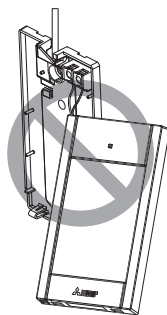
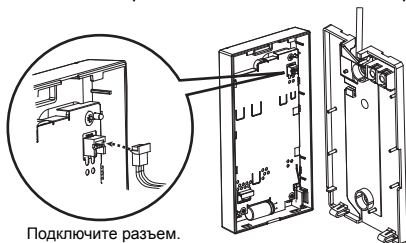

Важно

Во избежание неисправностей не удаляйте защитную пленку и не вынимайте печатную плату из верхней части корпуса.

Во избежание обрыва проводов и возникновения неисправностей не допускайте ситуаций, когда верхняя часть корпуса контроллера удерживается проводом, как показано на рисунке выше.

8 Вставьте провода в хомут.

Важно

Закрепляйте провода хомутом во избежание приложения чрезмерных усилий к клеммной колодке и обрыва проводов.

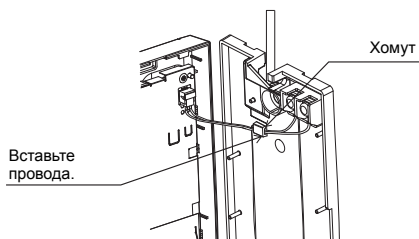

9 Установите верхнюю часть корпуса на нижнюю часть корпуса.

Две крепежные петли находятся вверху верхней части корпуса.

Введите петли в зацепление с нижней частью корпуса и установите верхнюю часть корпуса на место до щелчка. Убедитесь, что корпус надежно закреплен и не поднимается.

Важно

При установке верхней части корпуса на нижнюю часть корпуса надавите на них до щелчка.

Если крышка и верхняя часть корпуса неправильно установлены, они могут упасть и причинить травму, повредить контроллер или привести к возникновению неисправностей.

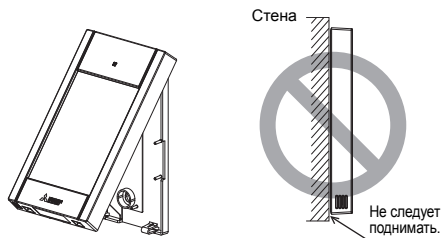

■ Непосредственная установка на стену (кабель проложен по стене)

- Пропустите кабель через отверстие для ввода кабеля в верхней части контроллера дистанционного управления.
- Заделайте вырезанную часть крышки замазкой.
- Используйте чехол кабеля.

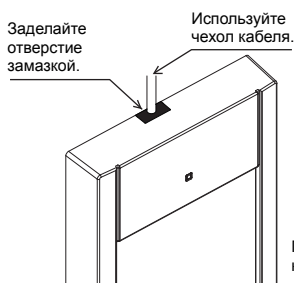

Пропустите кабель через верхнюю часть контроллера дистанционного управления.

- **Снятие верхней части корпуса**

- ① Снятие верхней части корпуса

Вставьте отвертку с плоским жалом шириной 3—5 мм (1/8—7/32 дюйма) в защелки в нижней части контроллера дистанционного управления и поднимите защелки. Затем подтяните верхнюю часть корпуса вверх.

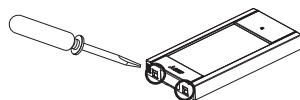

■ **При отправке с завода-изготовителя рабочая поверхность передней крышки заклеивается защитной пленкой. Перед использованием контроллера удалите защитную пленку с крышки.**

Важно

Во избежание повреждения корпуса контроллера не прилагайте чрезмерных усилий к отвертке с плоским жалом, когда ее жало находится в шлице винта.

Не вставляйте отвертку с плоским жалом слишком глубоко. Это может привести к повреждению печатной платы.

Во избежание повреждения корпуса контроллера используйте отвертку с плоским жалом шириной 3—5 мм (1/8—7/32 дюйма).

Основной экран

Экран меню

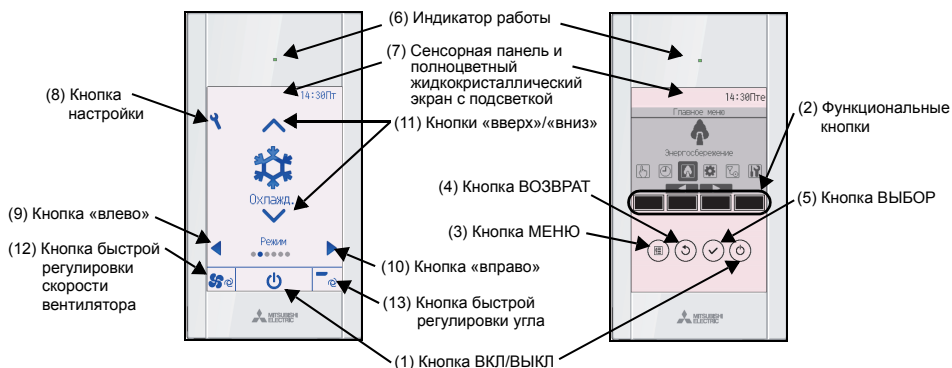
**(1) Кнопка ВКЛ/ВЫКЛ**

Используется для ВКЛЮЧЕНИЯ и ВЫКЛЮЧЕНИЯ внутреннего блока.

(2) Функциональные кнопки

Используются для выбора режима работы или установки температуры и скорости вентилятора на Основном экране. Используется для выбора параметров на экранах.

(3) Кнопка МЕНЮ

Используется для вызова Главного меню.

(4) Кнопка ВОЗВРАТ

Используется для возврата к предыдущему экрану.

(5) Кнопка ВЫБОР

Используется для перехода к экрану настроек и сохранения настроек.

(6) Индикатор работы

Горит во время нормальной работы. Мигает во время начального запуска и в случае возникновения ошибки.

(7) Сенсорная панель и полноцветный жидкокристаллический экран с подсветкой

Точечный дисплей. Если подсветка выключена, при нажатии любой области подсветка включается и будет светиться в течение определенного периода времени в зависимости от экрана. При последующем нажатии любой клавиши подсветка будет оставаться включенной.

(8) Кнопка настройки

Используется для вызова Главного меню. Если установлена блокировка меню, необходимо ввести пароль администратора.

(9) Кнопка «влево»

Используется для перехода между пунктами настройки в следующем порядке: жалюзи, вентиляция, угол, скорость вентилятора, режим работы и предварительно заданная температура.

(10) Кнопка «вправо»

Используется для перехода между пунктами настройки в следующем порядке: предварительно заданная температура, режим работы, скорость вентилятора, угол, вентиляция и жалюзи.

(11) Кнопки «вверх»/«вниз»

Используются для изменения значений настроек, выбираемых в соответствии с пунктами (9) и (10) выше.

(12) Кнопка быстрой регулировки скорости вентилятора

Используется для прямого доступа к экрану настроек скорости вентилятора.

(13) Кнопка быстрой регулировки угла

Используется для прямого доступа к экрану настроек угла.

При нажатии кнопки настройки откроется Главное меню, как показано ниже.

Меню «Операция» *1
 Меню «Таймер» *1
 Меню «Энергосбережение» *1
 Меню «Основные настройки» *2*3
 Меню «Отладка» *1
 Меню «Сервисное обслуживание» *2*3

*1 Подробная информация приведена в Руководстве по эксплуатации на компакт-диске.
 *2 Описание приведено в данном руководстве.
 *3 Если в течение 10 минут на экранах основных настроек или в течение 2 часов на экранах сервисного обслуживания (10 минут на некоторых экранах) не будет нажата ни одна кнопка, на дисплее автоматически появится Основной экран. Все несохраненные изменения будут потеряны. Доступные пункты меню зависят от модели подключенного внутреннего блока. Описание пунктов, не рассмотренных в руководствах и входящих в комплект поставки сенсорного контроллера дистанционного управления МА, приведено в руководствах, поставляемых с блоками системы кондиционирования.

Примечание: Если подсветка выключена, при нажатии любой области подсветка включится, но функция, соответствующая кнопке, выполняться не будет.

Функции кнопок в Главном меню

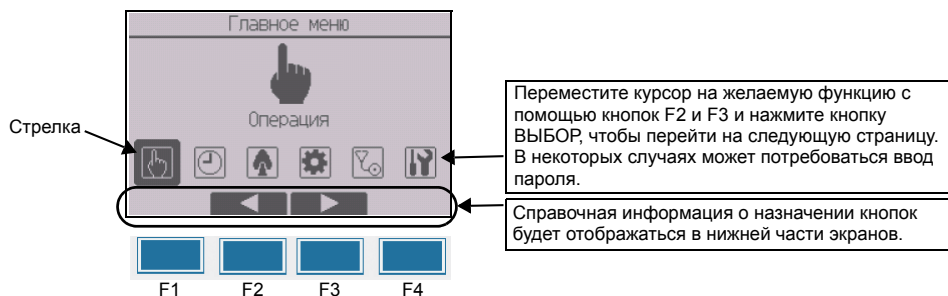

8 Включение питания

Перед включением питания убедитесь, что контроллер дистанционного управления МА установлен в полном соответствии с указаниями Руководства по установке и установка внутренних и наружных блоков завершена.

(1) После включения питания появится показанный ниже экран.

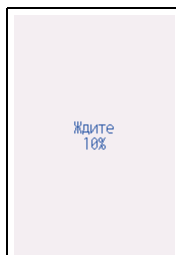

Нормальный запуск (указан процент выполнения процесса)

Примечание: При первом включении питания появится экран «Выбор языка». См. раздел 10 (4) в «Меню «Настройка дисплея»». Выберите требуемый язык. Запуск системы невозможен без выбора языка.

(2) Основной экран

После успешного запуска откроется экран Состояния. Если нажать произвольную область после отображения экрана Состояния, откроется Основной экран. Основной экран может отображаться в двух режимах: «Полный» и «Базовый». Порядок выбора режима отображения описан в разделе 10, «Основные настройки». (По умолчанию установлен режим «Полный».)

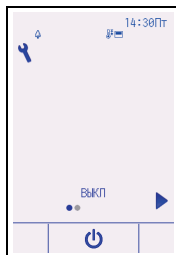

Основной экран в режиме «Полный»
(блок не работает)



Основной экран в режиме «Полный»
(блок работает)

Примечание: Описание пиктограмм на экране приведено в Руководстве.

9 Пробный пуск

Примечание: Требуется пароль на отладку.

- (1) Перед пробным пуском прочтите главу о пробном пуске в Руководстве по установке внутреннего блока.
- (2) На Основном экране нажмите кнопку настройки и выберите «Сервисное обслуживание > Пробный пуск > Пробный пуск».
- (3) При необходимости для отмены пробного пуска нажмите кнопку ВКЛ/ВЫКЛ.
- (4) Подробная информация о пробном пуске и устранении ошибок, которые могут возникать при пробном пуске, приведена в Руководстве по установке внутреннего блока.

Примечание: Информация о пароле на отладку приведена в разделе 11 «Меню «Сервисное обслуживание»».

10 Основные настройки (настройки контроллера дистанционного управления)

Примечание: Требуется пароль администратора.

На Основном экране выберите «Главное меню > Основные настройки» и установите настройки контроллера дистанционного управления с помощью последующих экранов.

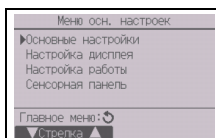

Меню «Основные настройки»

- Часы
- Летнее время
- Пароль администратора

Меню «Настройка работы»

- Автоматический режим

Меню «Сенсорная панель»
(См. Руководство.)

Меню «Настройка дисплея»

- Основной экран
- Выбор информации на экране контроллера дистанционного управления
- Яркость
- Выбор языка
- Дизайн

Примечание:

По умолчанию установлен пароль администратора «0000». Информацию об изменении пароля можно найти в разделе (3) «Установка пароля администратора».

Меню «Основные настройки»

- (1) Установка часов

[Назначение кнопок]

- ① Переместите курсор на требуемый параметр с помощью кнопок F1 и F2.
- ② Измените дату и время с помощью кнопок F3 или F4, а затем нажмите кнопку ВЫБОР, чтобы сохранить изменение. Изменение отразится на показании часов на экране Состояния и Основном экране.

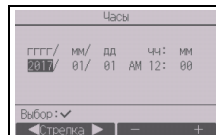

Примечание: Установка часов требуется для отображения времени, таймера на неделю, настройки таймера и архива ошибок. Обязательно устанавливайте часы при первом использовании контроллера и после длительной паузы в использовании.

Примечание: Если система не оснащена системными контроллерами, время не будет корректироваться автоматически. В этом случае необходимо периодически корректировать время.

(2) Летнее время

Можно установить время начала-окончания действия летнего времени. Функция летнего времени активируется в соответствии с заданными параметрами.

- Если система оснащена системным контроллером, выключите эту настройку, чтобы обеспечить правильное значение времени.
- При начале и окончании действия летнего времени таймер может включиться дважды или не включиться совсем.
- Эта функция работает только в том случае, если выполнены настройки часов.

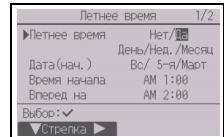

[Назначение кнопок]

- 1 Функцию летнего времени можно включить/выключить либо установить время начала/окончания действия с помощью кнопок F1—F4.

- Летнее время

Выберите «Да», чтобы включить функцию летнего времени, или «Нет», чтобы выключить ее.

- Дата(нач.)

Установите день недели, номер недели и месяц начала действия летнего времени.

- Время начала

Установите время начала действия летнего времени.

- Вперед на

Выберите время перевода часов вперед при установке времени начала в предыдущем шаге.

- Дата(оконч.) (2 страница)

Установите день недели, номер недели и месяц окончания действия летнего времени.

- Время оконч. (2 страница)

Установите время окончания действия летнего времени.

- Назад на (2 страница)

Выберите время перевода часов назад при установке времени окончания в предыдущем шаге.

- 2 Нажмите кнопку ВЫБОР, чтобы сохранить настройки.

* Если в качестве номера недели выбрано «5-я», а 5-й недели в выбранном месяце не существует, необходимо выбрать настройку «4-я».

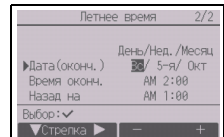

(3) Установка пароля администратора

[Назначение кнопок]

- 1 Откроется окно для ввода нового пароля. Ведите новый пароль и нажмите кнопку ВЫБОР.

- 2 Нажмите кнопку F4 (ОК) на экране подтверждения изменения пароля, чтобы сохранить изменения. Нажмите кнопку F3 (Отмена), чтобы отменить изменения.

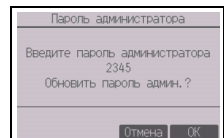
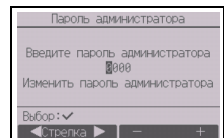

Примечание: По умолчанию установлен пароль администратора «0000». Измените пароль по умолчанию, чтобы предотвратить несанкционированный доступ. Сообщите пароль только лицам, которым он необходим.

Примечание: В случае утери пароля администратора его можно сбросить до значения по умолчанию «0000» путем нажатия и удержания кнопки F1 в течение десяти секунд на экране установки пароля администратора.

Примечание: Пароль администратора требуется для установки следующих настроек:

- настройки таймера · настройки таймера на неделю
- настройки энергосбережения
- настройки тихого режима наружного блока
- настройки ограничения · настройки ночного режима
- основные настройки

Подробная информация об этих настройках приведена в Руководстве, поставляемом с контроллером дистанционного управления.

Меню «Настройка дисплея»

(1) Настройка Основного экрана

[Назначение кнопок]

- 1 Переместите курсор на пункт «Полный»/«Базовый» и с помощью кнопки F3 или F4 выберите режим отображения «Полный» или «Базовый». (По умолчанию установлен режим «Полный».)
- 2 Переместите курсор на пункт «Описание значка» и с помощью кнопки F3 или F4 выберите режим отображения «Да» или «Нет». (По умолчанию установлено «Да».)

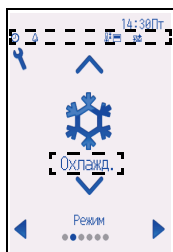
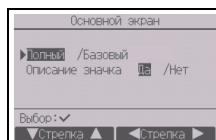

Пример: режим «Полный»
(описание значка
включено)

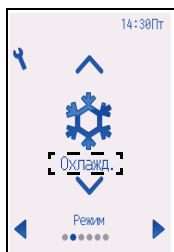

Пример: режим «Базовый»
(описание значка
включено)

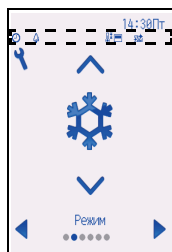

Пример: режим «Полный»
(описание значка
выключено)

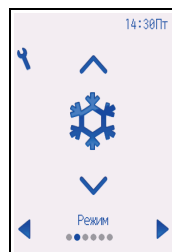

Пример: режим «Базовый»
(описание значка
выключено)

Примечание: Выбор режима относится только к Основному экрану. В режиме «Базовый» пиктограммы состояния управления по таймеру и параметры программы не будут отображаться на экране. Если выбрано «Нет», описание содержимого настройки не будет отображаться на Основном экране.

(2) Выбор информации на экране контроллера дистанционного управления

Выполните необходимые настройки параметров, касающихся контроллера дистанционного управления.

Нажмите кнопку ВЫБОР, чтобы сохранить изменения.

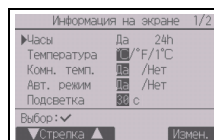

[1] Экран настройки часов

[Назначение кнопок]

- 1 Выберите «Часы» на экране настройки информации на экране, а затем нажмите кнопку F4 («Измен.»), чтобы открыть экран отображения времени.
- 2 С помощью кнопок F1—F4 выберите «Да» (отображать) или «Нет» (не отображать) и формат отображения времени для экрана Состояния и Основного экрана.
- 3 Сохраните настройки с помощью кнопки ВЫБОР. (По умолчанию установлено «Да» (отображать) и формат «24h».)

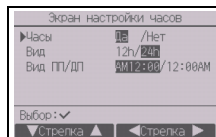

Отображение часов: да (время отображается на экране Состояния и Основном экране).

Нет (время не отображается на экране Состояния и Основном экране).

Формат отображения: 24-часовой формат

12-часовой формат

Вид ПП/ДП (только для 12-часового формата): ПП/ДП перед временем

ПП/ДП после времени

Примечание: Выбранный формат отображения времени также используется для экранов таймера и программы. Время отображается в виде, показанном ниже.
12-часовой формат: AM12:00 ~ AM1:00 ~ PM12:00 ~ PM1:00 ~ PM11:59
24-часовой формат: 0:00 ~ 1:00 ~ 12:00 ~ 13:00 ~ 23:59

[2] Выбор единицы измерения температуры

[Назначение кнопок]

Переведите курсор в поле «Температура» на экране настройки информации на экране и с помощью кнопок F3 или F4 выберите требуемую единицу измерения температуры. (По умолчанию выбран градус Цельсия («°C»)).

- °C: температура отображается в градусах Цельсия. Температура отображается с шагом в 0,5 или 1 градус, в зависимости от модели внутренних блоков.
- °F: температура отображается в градусах Фаренгейта.
- 1°C: температура отображается по Цельсию с шагом в 1 градус.

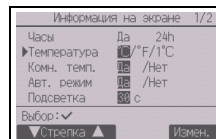

[3] Индикация температуры в помещении

[Назначение кнопок]

Переведите курсор в поле «Комн. темп.» на экране настройки информации на экране и с помощью кнопок F3 или F4 выберите требуемое значение.

(По умолчанию установлено «Да».)

- Да: температура в помещении отображается на Основном экране.
- Нет: температура в помещении не отображается на Основном экране.

Примечание: В режиме «Базовый» температура не будет отображаться на Основном экране даже в случае выбора «Да».

[4] Отображение настроек режима «Авто» (одно заданное значение)

[Назначение кнопок]

Переведите курсор в поле «Авт. режим» на экране настройки информации на экране и с помощью кнопок F3 или F4 выберите требуемый режим. (По умолчанию установлено «Да».)

- Да: «Авт. охлажд.» или «Авт. нагрев» отображается в процессе работы в режиме «Авто» (одно заданное значение).
- Нет: в режиме «Авто» (одно заданное значение) на дисплее отображается только индикация «Авт.».

[5] Подсветка

В этом пункте можно задавать время активности подсветки.

[Назначение кнопок]

Переведите курсор в поле «Подсветка» на экране настройки информации на экране и с помощью кнопки F4 выберите желаемое время (5/10/20/30/60 секунд). (По умолчанию установлено «30» секунд.)

Примечание: Эта настройка применяется к экрану Состояния и Основному экрану.

[6] LED-подсветка

Для светодиодной подсветки можно задавать значения «Да» (включена) или «Нет» (выключена). (По умолчанию установлено «Да».)

Если выбрано значение «Нет», светодиодная подсветка не будет включаться даже в обычном режиме работы.

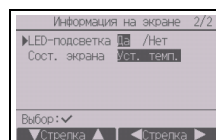

[7] Экран Состояния

Можно задавать отображение настроек температуры на экране Состояния.

[Назначение кнопок]

Переведите курсор в поле «Сост. экрана» на экране настройки информации на экране и с помощью кнопки F4 выберите требуемую настройку.

При каждом нажатии кнопки F4 будет выполняться переключение между следующими параметрами: «Установленная температура», «Комнатная температура» и «Скрыть».

(3) Яркость

[Назначение кнопок]

Выберите желаемую яркость для жидкокристаллического экрана контроллера дистанционного управления с помощью кнопок F1 и F2. Для ВКЛЮЧЕНИЯ или ВЫКЛЮЧЕНИЯ режима «С подсветкой» можно воспользоваться кнопкой F4. Если выбрано значение «ВКЛ», подсветка будет оставаться включенной и затемненной даже по истечению указанного времени.

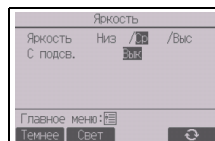

Примечание: Отрегулируйте яркость для более удобного просмотра дисплея в соответствии с условиями освещенности или местом установки. Настройка контрастности не позволяет улучшить читабельность дисплея одновременно для всех углов просмотра.

(4) Выбор языка

[Назначение кнопок]

С помощью кнопок F1—F4 выберите требуемый язык.

Нажмите кнопку ВЫБОР, чтобы сохранить настройки.

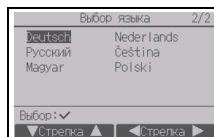

(5) Настройка дизайна

С помощью данного пункта можно задать дизайн экрана.

[Назначение кнопок]

Выберите параметр цвета с помощью кнопки F4.

- Цветной: позволяет выбрать цвет изображения.
- Белый: черно-белое изображение (с белым цветом в качестве основного).
- Черный: черно-белое изображение (с черным цветом в качестве основного).

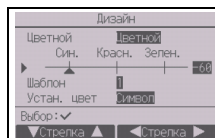

При выборе опции «Белый» или «Черный» нажмите кнопку ВЫБОР. Если выбран вариант «Цветной», выберите следующий пункт с помощью кнопки F1 или F2 и задайте желаемый цвет отображения для каждого элемента.

- Оттенок цвета: задайте оттенок цвета с помощью кнопки F3 или F4. (Можно указывать значения в диапазоне от -90 до 89.)
- Шаблон: задайте цвет с помощью кнопки F4.
- Установить цвет: с помощью кнопки F4 выберите «Символ» или «Фон» в качестве цели для применения цвета.

* При отправке с завода-изготовителя указанные настройки задаются следующим образом:

	Параметр цвета	Оттенок цвета	Шаблон	Установить цвет
СТ01MAA(R)-S, SB	Цветной	-70	1	Символ
СТ01MAA(R)-PB	Цветной	-90	2	Символ

Меню «Настройка работы»

(1) Настройка «Автоматический режим»

[Назначение кнопок]

Чтобы использовать или не использовать режим «Авто» (одно заданное значение) или «Авто» (два заданных значения), воспользуйтесь кнопками F3 или F4. Эта настройка используется только при подключении внутренних блоков с функцией режима «Автоматический».

(По умолчанию установлено «Да».)

Нажмите кнопку ВЫБОР, чтобы сохранить внесенные изменения.

- Да: режим «Авто» можно выбрать на экране настройки режимов работы.
- Нет: режим «Авто» нельзя выбрать на экране настройки режимов работы.

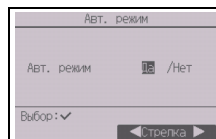

11 Меню «Сервисное обслуживание»

Примечание: Требуется пароль на отладку.

На Основном экране нажмите кнопку настройки и выберите «Сервисное обслуживание», чтобы перейти к настройкам сервисного обслуживания.

После выбора меню «Сервисное обслуживание» появится окно ввода пароля.

Для ввода текущего пароля на отладку (4 цифры) установите курсор на цифру, которую нужно изменить, с помощью кнопок F1 или F2, а затем установите требуемую цифру (от 0 до 9) в каждой позиции кнопкой F3 или F4. После этого нажмите кнопку ВЫБОР.

Примечание: По умолчанию установлен пароль на отладку «9999». Измените пароль по умолчанию, чтобы предотвратить несанкционированный доступ. Сообщите пароль только лицам, которым он необходим.

Примечание: В случае утери пароля на отладку его можно сбросить до значения по умолчанию «9999» путем нажатия и удержания кнопки F1 в течение десяти секунд на экране установки пароля на отладку.

Примечание: Для установки некоторых параметров блоки системы кондиционирования, возможно, потребуется остановить. Некоторые настройки, возможно, не удастся выполнить в случае центрального управления системой.

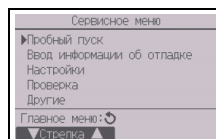
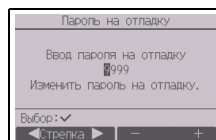

(1) Пробный пуск (CITY MULTI и Mr. SLIM)

Выберите «Пробный пуск» в меню «Сервисное обслуживание», чтобы открыть меню пробного пуска.

- Пробный пуск: выберите этот пункт, чтобы выполнить пробный пуск.
- Пробный пуск дрен. насоса: выберите этот пункт, чтобы выполнить пробный пуск дренажного насоса внутреннего блока.

Используется только для типов внутренних блоков, которые поддерживают функцию пробного пуска.

Примечание: Подробная информация о пробном пуске приведена в Руководстве по установке внутреннего блока.

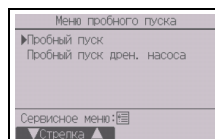

(2) Ввод информации об отладке (CITY MULTI и Mr. SLIM)

Выберите «Ввод информации об отладке» в меню «Сервисное обслуживание», чтобы открыть экран «Информация об отладке». Информация об этой настройке приведена в Руководстве по установке внутреннего блока.

Примечание:

- С помощью экрана «Информация об отладке» можно выполнить перечисленные ниже настройки.
- Регистрация названий моделей и серийных номеров
Введите названия моделей и серийные номера наружных и внутренних блоков. Введенная информация будет отображаться на экране «Информация о неисправностях». Названия моделей могут содержать до 18 символов, а серийные номера — до 8 символов.
- Регистрация информации о дилере
Введите номер телефона дилера. Введенная информация будет отображаться на экране «Информация о неисправностях». Номер телефона может содержать до 13 символов.
- Сброс информации об отладке
Выберите нужный элемент, чтобы инициализировать настройки названия модели, серийного номера и информации о дилере.

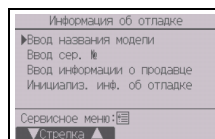

(3) Настройка функций (CITY MULTI)

Выполните необходимые настройки функций внутреннего блока с помощью контроллера дистанционного управления.

Выберите «Настройка функций» в меню настройки, чтобы открыть экран «Настройка функций».

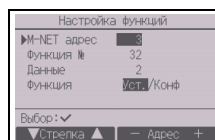

[Назначение кнопок]

- 1 Отобразится экран «Настройка функций». Нажмите кнопку F1 или F2, чтобы перевести курсор в одно из следующих полей: M-NET адрес, номер настройки функций или значение настройки. Затем нажмите кнопку F3 или F4, чтобы задать для настройки желаемое значение.
- 2 По завершении задания настроек нажмите кнопку ВЫБОР. Отобразится экран с указанием того, что информация с настройками отправлена. Для проверки текущих настроек заданного блока введите настройку его адреса M-NET и номер настройки функций, выберите «Конф» для параметра «Функция» и нажмите кнопку ВЫБОР. Отобразится экран с указанием того, что выполняется поиск настроек. По завершении поиска отобразятся текущие настройки.
- 3 После отправки информации с настройками появится экран с сообщением о завершении отправки данных. Для задания дополнительных настроек нажмите кнопку ВОЗВРАТ, чтобы вернуться к экрану, показанному на шаге 2 выше. Выполняйте аналогичные шаги и задайте номера функций для других внутренних блоков.

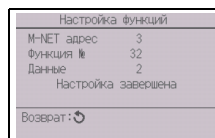
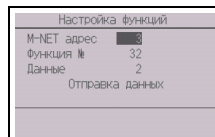

Примечание:

- Информация о заводских настройках внутренних блоков, номерах настройки функций и значениях настройки приведена в Руководстве по установке внутреннего блока.
- Запишите настройки всех функций, если после монтажа начальные настройки были изменены.

(4) Настройка функций (Mr. SLIM)

Выполните необходимые настройки функций внутреннего блока с помощью контроллера дистанционного управления.

Выберите «Настройка функций» в меню настройки, чтобы открыть экран «Настройка функций».

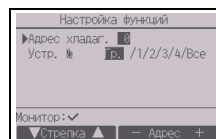

[Назначение кнопок]

- 1 Установите адреса блоков охлаждения внутренних блоков и номера блоков с помощью кнопок F1—F4, а затем нажмите кнопку ВЫБОР, чтобы подтвердить настройки.
- 2 После завершения сбора данных внутренних блоков текущие настройки будут отмечены подсветкой. Неподсвеченные пункты указывают, что настройки функций выполнены не были. Вид экрана зависит от параметра «Устр. №».
- 3 С помощью кнопок F1 и F2 переместите курсор для выбора номера режима и измените номер кнопки F3 или F4.

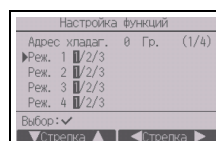

Общие параметры

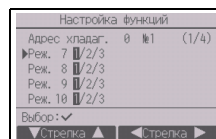

Отдельные параметры
(блоки 1—4)

- 4 После завершения настройки нажмите кнопку ВЫБОР, чтобы отправить выбранные значения из контроллера дистанционного управления во внутренние блоки.
- 5 После успешного завершения передачи повторно откроется экран «Настройка функций».

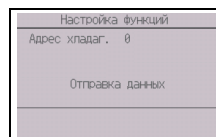

Примечание:

- При необходимости выполните настройки функций, показанные в таблице 1 на блоках Mr. SLIM.
- При необходимости установить настройки блоков CITY MULTI обратитесь к Руководству по эксплуатации.
- В таблице 1 перечислены возможные настройки для всех номеров режимов. Подробная информация о начальных настройках, номерах режимов и настройке номеров для внутренних блоков приведена в Руководстве по установке внутреннего блока.
- Запишите настройки всех функций, если после монтажа начальные настройки были изменены.

Таблица 1. Возможные настройки функций

Номер режима	Режим	Настройки	Номер настройки	Номера блоков
01	Автоматическое восстановление после сбоя питания	Отключено	1	Установка параметра «Гр.» для номера блока. Эти настройки относятся ко всем подключенным внутренним блокам.
		Включено (После восстановления питания требуется четыре минуты ожидания.)	2	
02	Выбор термистора (измерение температуры в помещении)	Усредненное значение показаний температуры включенных внутренних блоков	1	
		Термистор на внутреннем блоке, к которому подключен контроллер дистанционного управления (неизменяемое значение)	2	
		Встроенный датчик на контроллере дистанционного управления	3	
03	Подключение LOSSNAY	Не подключен	1	
		Подключен (без забора наружного воздуха внутренними блоками)	2	
		Подключен (с забором наружного воздуха внутренними блоками)	3	
04	Напряжение питания	240 В	1	
		220 В, 230 В	2	
05	Автоматический режим	Включено (Блок автоматически переходит в режим энергосбережения.)	1	
		Отключено	2	
07	Сигнализация замены фильтра	100 часов	1	Выберите «1, 2, 3, 4 или Все» в качестве номера блока. Эти настройки относятся к каждому внутреннему блоку. * Если в качестве номера блока выбрано «1, 2, 3 или 4», настройки относятся только к указанному внутреннему блоку независимо от количества подключенных внутренних блоков (от одного до четырех). * Если в качестве номера блока выбрано «Все», настройки относятся ко всем подключенным внутренним блокам независимо от количества подключенных внутренних блоков (от одного до четырех).
		2500 часов	2	
		Не отображается	3	
08	Скорость вентилятора	Тихий режим (или стандартный)	1	
		Стандартный (или Высокий потолок 1)	2	
		Высокий потолок (или Высокий потолок 2)	3	
09	Выпуск	4 направления	1	
		3 направления	2	
		2 направления	3	
10	Дополнительное оборудование (высокоэффективный фильтр)	Нет	1	
		Да	2	
11	Угол	Лопатки отсутствуют (или установлено значение № 3)	1	
		Лопатки установлены (установлено значение № 1)	2	
		Лопатки установлены (установлено значение № 2)	3	

(5) Настройки LOSSNAY (только CITY MULTI)

Эти настройки требуются только в случае необходимости обеспечения связанной работы блоков CITY MULTI и блоков LOSSNAY. Они недоступны для блоков Mr. SLIM. Настройки связанной работы можно выполнить для внутреннего блока, к которому подключен контроллер дистанционного управления. (Кроме того, настройки можно подтвердить или удалить.)

Примечание:

- Установите настройки с помощью центрального контроллера, если он подключен.
- Для организации связанной работы внутренних блоков и блоков LOSSNAY свяжите адреса BCeX внутренних блоков в группе с адресом блока LOSSNAY.

[Назначение кнопок]

- ① При выборе пункта «Lossnay» в меню настройки контроллер дистанционного управления начнет автоматический поиск зарегистрированных адресов LOSSNAY подключенного внутреннего блока.

Lossnay
Адрес Bn
Адрес Lossnay
Сбор данных

- ② После завершения поиска на экране появятся наименьший адрес внутреннего блока, подключенного к контроллеру дистанционного управления, и адрес связанного блока LOSSNAY. Если блок LOSSNAY не связан с внутренними блоками, появится индикация «--».

В случае отсутствия необходимости внесения изменений нажмите кнопку ВОЗВРАТ, чтобы вернуться в «Меню Настройки».

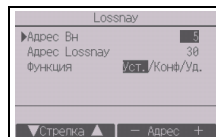

Чтобы выполнить настройку связанной работы блока LOSSNAY

- ③ Введите адреса внутреннего блока и блока LOSSNAY, работу которых нужно связать, с помощью кнопок F1—F4 выберите «Уст.» в «Функция», а затем нажмите кнопку ВЫБОР, чтобы сохранить настройки. На дисплее появится надпись «Отправка данных». В случае успешного завершения настройки появится надпись «Настройка завершена».

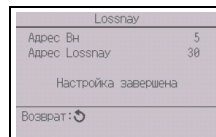
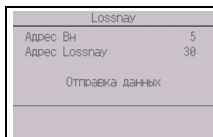

Поиск адреса LOSSNAY

- ④ Введите адрес внутреннего блока, к которому подключен контроллер дистанционного управления, выберите «Конф» в «Функция», а затем нажмите кнопку ВЫБОР. На дисплее появится надпись «Сбор данных». Если сигналы получены корректно, на дисплее появятся адрес внутреннего блока и адрес LOSSNAY. Если блок LOSSNAY не найден, появится индикация «--». Если внутренние блоки, соответствующие введенному адресу, не найдены, появится надпись «Устройство не существует».

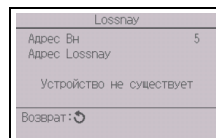
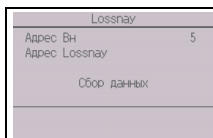

Удаление настроек связанной работы

- ⑤ Чтобы удалить настройки связанной работы блока LOSSNAY и внутренних блоков, к которым подключен контроллер дистанционного управления, с помощью кнопок F1—F4 введите адрес внутреннего блока и адрес LOSSNAY, выберите «Уд.» в «Функция», а затем нажмите кнопку ВЫБОР. На дисплее появится надпись «Удаление». После успешного завершения операции удаления повторно откроется экран результатов поиска. Если внутренние блоки, соответствующие введенному адресу, не найдены, появится надпись «Устройство не существует». В случае неудачного завершения операции удаления на дисплее появится надпись «Запрос отклонен».

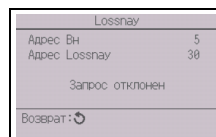
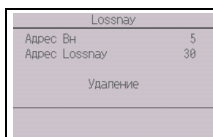

(6) Проверка

Выберите «Проверка» в меню «Сервисное обслуживание», чтобы открыть экран «Меню проверки».

Тип меню зависит от типа подключенных внутренних блоков (CITY MULTI или Mr. SLIM).

(В случае блока CITY MULTI в меню будет доступен только пункт «Архив ошибок».)

<Mr. SLIM>

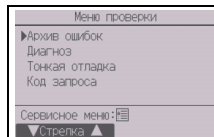

<CITY MULTI>

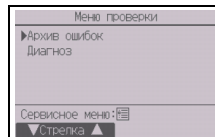

[Назначение кнопок]

① Архив ошибок

Выберите «Архив ошибок» в Меню проверки и нажмите кнопку ВЫБОР, чтобы просмотреть архив ошибок длиной до 16 записей. На каждой странице отображаются четыре записи, при этом верхняя запись на первой странице соответствует последней возникшей ошибке.

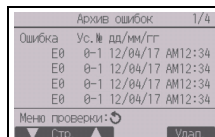

[Удаление архива ошибок]

Чтобы удалить содержимое истории ошибок, нажмите кнопку F4 (Удал.) на экране архива ошибок. Откроется экран подтверждения удаления архива ошибок.

Нажмите кнопку F4 (ОК), чтобы удалить содержимое архива ошибок.

На дисплее появится надпись «Архив ошибок удален». Нажмите кнопку ВОЗВРАТ, чтобы вернуться в Меню проверки.

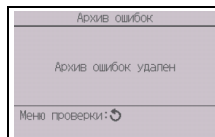
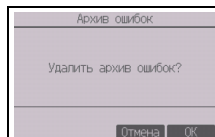

② Другие пункты в Меню проверки (только Mr. SLIM)

Для блоков Mr. SLIM в Меню проверки также доступны следующие пункты:

- Тонкая отладка
- Код запроса

Эти пункты доступны только для блоков Mr. SLIM. Подробную информацию можно найти в Руководстве по установке внутреннего блока.

(7) Функция диагностики

Контроллер дистанционного управления позволяет просмотреть Архив ошибок каждого блока.

[Назначение кнопок]

① Выберите «Самодиагностика» в меню «Диагноз» и нажмите кнопку ВЫБОР, чтобы открыть экран «Самодиагностика».

<Mr. SLIM>

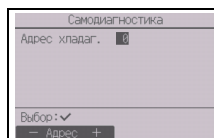

② С помощью кнопки F1 или F2 введите адрес блока охлаждения (Mr. SLIM) или адрес M-NET (CITY MULTI), а затем нажмите кнопку ВЫБОР.

<CITY MULTI>

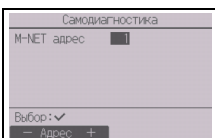

③ На дисплее появятся код ошибки, номер блока, атрибут и сигнал запроса состояния включения/выключения внутреннего блока по состоянию контакта (только CITY MULTI). В случае отсутствия записей в архиве ошибок будет отображаться индикация «-».

<Mr. SLIM>

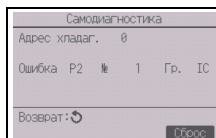

<CITY MULTI>

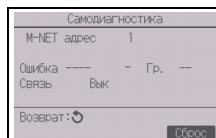
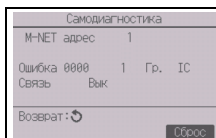

В случае отсутствия записей в архиве ошибок

[Сброс архива ошибок]

① Нажмите кнопку F4 (Сброс) на экране архива ошибок. Откроется экран подтверждения удаления архива ошибок.

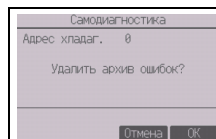

② Нажмите кнопку F4 (ОК), чтобы удалить содержимое архива ошибок. Если операция удаления завершится неудачно, появится сообщение «Запрос отклонен», а если внутренние блоки, соответствующие введенному адресу, не будут найдены, появится надпись «Устройство не существует».

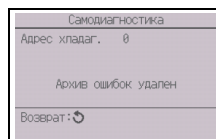

(8) Изменение пароля на отладку

[Назначение кнопок]

① Выберите «Пароль на отладку» в меню «Другие» и нажмите кнопку ВЫБОР, чтобы открыть экран ввода нового пароля.

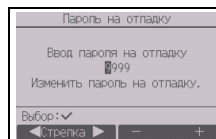

② Установите курсор на цифру, которую нужно изменить, с помощью кнопок F1 или F2, а затем установите требуемую цифру (от 0 до 9) в каждой позиции кнопкой F3 или F4.

③ Нажмите кнопку ВЫБОР, чтобы сохранить новый пароль.

④ Откроется экран подтверждения изменения пароля на отладку. Нажмите кнопку F4 (ОК), чтобы сохранить изменения. Нажмите кнопку F3 (Отмена), чтобы отменить изменения.

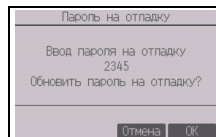

⑤ После изменения пароля появится сообщение «Изменения сохранены».

⑥ Нажмите кнопку МЕНЮ, чтобы вернуться в меню «Сервисное обслуживание», или нажмите кнопку ВОЗВРАТ, чтобы вернуться к экрану «Пароль на отладку».

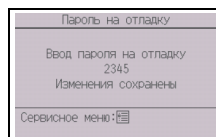

RU

(9) Информация о дистанционном управлении

Данный пункт позволяет просмотреть следующие сведения об используемом контроллере дистанционного управления.

- Название модели
- Версия программного обеспечения
- Серийный номер

Инф. о дистанц. управлении	
модели	PAR-ST01MAA
S/W Ver	01.00
Серийный №	
Возврат: ↻	

[Назначение кнопок]

- ① В меню «Сервисное обслуживание» выберите «Другие».
- ② Выберите «Инф. о дистанц. управлении».

12 Проверка контроллера дистанционного управления

Если контроллер дистанционного управления функционирует неправильно, установите причину с помощью функции проверки контроллера дистанционного управления.

- (1) Проверьте дисплей контроллера дистанционного управления, чтобы определить, выводится ли изображение (включая линии). На дисплее не будет изображения, если к контроллеру дистанционного управления не подается питание требуемого номинала (8,5—12 В пост. тока). В этом случае проверьте электропроводку контроллера и внутренние блоки.

[Назначение кнопок]

- ① Выберите «Проверка удал. контроллера» в меню «Диагноз» и нажмите кнопку ВЫБОР, чтобы запустить проверку контроллера и просмотреть результаты проверки. Чтобы отменить проверку контроллера дистанционного управления и вернуться к экрану меню «Проверка удаленного. контроллера», нажмите кнопку МЕНЮ или ВОЗВРАТ. Автоматическая перезагрузка контроллера дистанционного управления в этом случае не производится.

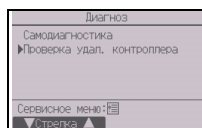
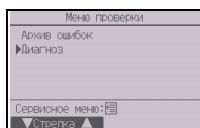

Выберите «Проверка удал. контроллера».

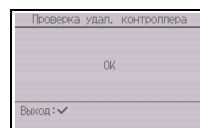
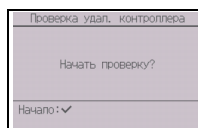

Экран результатов проверки контроллера дистанционного управления

OK: в контроллере дистанционного управления проблемы не обнаружены. Проверьте остальное оборудование.

E3, 6832: помехи в линии передачи данных или неисправность внутреннего блока или другого контроллера дистанционного управления. Проверьте линию передачи данных и другие контроллеры дистанционного управления.

NG (ALLO, ALL1): сбой контура приема-передачи. Контроллер дистанционного управления требует замены.

ERC: количество ошибок данных представляет собой разницу между количеством бит в данных, переданных с контроллера дистанционного управления, и количеством бит данных, фактически переданных по линии передачи. При обнаружении ошибок в данных проверьте линию передачи на наличие воздействие помех.

- ② Если после получения результатов проверки контроллера дистанционного управления нажать кнопку ВЫБОР, проверка контроллера дистанционного управления завершится, и контроллер дистанционного управления автоматически перезагрузится.

Řídicí systém CITY MULTI
a klimatizační jednotky Mitsubishi Mr. SLIM
Vzdálená dotyková řídicí jednotka MA

**PAR-CT01MAA-PB****PAR-CT01MAA-SB****PAR-CT01MAA-S****PAR-CT01MAR-PB****PAR-CT01MAR-SB**

Instalační příručka

Určeno prodejcům a dodavatelům

Tato instalační příručka popisuje způsob instalace vzdálené dotykové řídicí jednotky MA pro použití se systémem klimatizace budov Mitsubishi, vnitřními klimatizačními jednotkami CITY MULTI s přímou expanzí (typ „-A“ a novější) a kompaktními klimatizačními jednotkami Mitsubishi Mr. SLIM.

Před zahájením montáže přečtěte tuto instalační příručku a soubory na disku CD-ROM, které jsou dodávány se vzdálenou dotykovou řídicí jednotkou. Nebudete-li se řídit těmito pokyny, může dojít k poškození zařízení.



Informace, které nejsou uvedené v této příručce, naleznete v souborech na disku CD-ROM, který je dodáván se vzdálenou dotykovou řídicí jednotkou. Jsou-li soubory nečitelné, obraťte se prosím na svého prodejce.

Způsob elektrického připojení a instalace klimatizačních jednotek naleznete v instalační příručce.

Po provedení instalace předejte tuto příručku uživateli.

1 Bezpečnostní upozornění

- Před montáží si pečlivě přečtěte následující bezpečnostní upozornění.
- V zájmu zajištění bezpečnost pečlivě dodržujte tato opatření.

 VÝSTRAHA	Označuje nebezpečí usmrcení nebo vážného zranění.
 UPOZORNĚNÍ	Označuje nebezpečí vážného zranění nebo poškození konstrukce.

- Po přečtení předejte tuto příručku koncovému uživateli pro další použití.
- Ušchejte tuto příručku pro další použití a v případě potřeby do ní nahlédněte. K této příručce musí mít přístup osoby, které jednotku opravují nebo mění její umístění. Tuto příručku je nutné předávat budoucím koncovým uživatelům.

Veškeré elektrické práce musí provádět kvalifikovaný technik.

Obecné upozornění

VÝSTRAHA

Jednotku neinstalujte do míst s přítomným velkým množstvím olejů, par, organických rozpouštědel nebo korozivních plynů (například sírných plynů), ani do míst, kde se často používají kyselé/zásadité roztoky nebo spreje. Tyto látky mohou ovlivnit výkon jednotky nebo způsobit korozi jistých součástí jednotky s možným následkem elektrického úrazu, poruchy, vzniku kouře nebo požáru.

Řídicí jednotku neoplachujte vodou ani jinou kapalinou, aby nedošlo ke zkratu, k úniku proudu, úrazu elektrickým proudem, poruchám, ke vzniku kouře nebo požáru.

Nedotýkejte se spínačů nebo tlačítek ani jiných elektrických součástí mokřkýma rukama, aby nedošlo k úrazu elektrickým proudem, poruchám, ke vzniku kouře nebo požáru.

Abyste snížili nebezpečí úrazu nebo zásahu elektrickým proudem, před čištěním, prováděním údržby nebo kontroly řídicí jednotky přestaňte používat a vypněte přívod elektrické energie.

Abyste snížili nebezpečí úrazu nebo zásahu elektrickým proudem, před rozstříkáním chemického produktu kolem řídicí jednotky tuto jednotku vypněte a zakryjte.

Při provádění instalace, kontroly nebo opravy jednotky z důvodu snížení nebezpečí poranění nedovolte, aby se v blízkosti nacházely děti.

Správně nainstalujte všechny potřebné kryty, aby do řídicí jednotky nepronikly vlhkost a prach. Usazený prach a voda mohou způsobit úraz elektrickým proudem, vznik kouře nebo požáru.

UPOZORNĚNÍ

Nedotýkejte se dotykového panelu, spínačů nebo tlačítek špičatými nebo ostrými předměty, aby nedošlo k úrazu elektrickým proudem nebo poruše.

Abyste snížili nebezpečí poškození řídicí jednotky, nestíkejte přímo na řídicí jednotku žádné prostředky na hubení hmyzu ani jiné vznětlivé spreje.

Vyhnete se kontaktu s ostrými hranami určitých částí, aby nedošlo k poranění nebo úrazu elektrickým proudem.

Abyste snížili nebezpečí zranění, při práci na řídicí jednotce noste ochranné prostředky.

Poradte se s prodejcem o správné likvidaci řídicí jednotky.

Na skleněné části netlačte nadměrnou silou, abyste se neporanili o sklo.

Abyste snížili nebezpečí vzniku požáru nebo exploze, k řídicí jednotce neumísťujte žádné vznětlivé materiály a v její blízkosti nepoužívejte vznětlivé spreje.

Opatření během instalace

VÝSTRAHA

Jednotku neinstalujte do míst, kde hrozí nebezpečí úniku vznětlivých plynů. Dojde-li k nahromadění vznětlivého plynu v blízkosti jednotky, může dojít k zapálení a následnému požáru nebo explozi.

Přijměte příslušná bezpečnostní opatření pro případ zemětřesení, aby řídicí jednotka nemohla způsobit zranění.

Obalové materiály likvidujte správným způsobem. Plastové pytle představují pro děti nebezpečí udušení.

Abyste snížili nebezpečí zranění, instalujte řídicí jednotku na plochý a dostatečně silný povrch, který unese její hmotnost.

UPOZORNĚNÍ

Abyste snížili nebezpečí zkratu, k úniku proudu, úrazu elektrickým proudem, závadám, ke vzniku kouře nebo požáru, řídicí jednotku neinstalujte do místa, které je vystaveno vlivům vody, nebo do prostředí s vysokou kondenzací.

Řídicí jednotku musí instalovat jen kvalifikované osoby podle pokynů uvedených v instalační příručce. Nesprávné provedení instalace může způsobit úraz elektrickým proudem nebo požár.

Nainstalujte vrchní plášť do spodního pláště tak, aby s cvaknutím zapadl na místo.

Při připevňování krytu a vrchního pláště ke spodnímu plášti na ně zatlačte tak, aby s cvaknutím zapadly na místo. Nejsou-li bezpečně zajištěny v poloze, mohou spadnout a způsobit zranění, poškození řídicí jednotky nebo závady.

Opatření během instalace elektrického vedení

VÝSTRAHA

Aby bylo sníženo nebezpečí poškození řídicí jednotky, vzniku poruch, kouře nebo požáru, nepřipojujte silnoproudý kabel k signálové svorkovnici.

Kabely správně zajistíte v poloze a vytvoříte v nich dostatečnou vůli tak, aby nebyly na svorkovnice vyvíjeny žádné síly. Nesprávně připojené kabely se mohou přerušit, přehřát a způsobit vznik kouře nebo požáru.

Před prováděním elektrické instalace vypněte hlavní přívod proudy, aby nedošlo k poranění nebo úrazu elektrickým proudem.

Veškeré elektrické práce musí provádět kvalifikovaný technik v souladu s místními předpisy, normami a pokyny, které jsou uvedené v instalační příručce.

Nainstalujte na přívod napájení jistič a proudový chránič, aby se snížilo riziko úrazu elektrickým proudem.
Nainstalujte jeden jistič pro každou řídicí jednotku, aby se snížilo riziko úrazu elektrickým proudem a vzniku kouře nebo požáru.

Používejte správně dimenzované jističe a pojistky (jistič, místní vypínač <vypínač + pojistka>, jistič bez pojistky).

Jistič s vyšším než stanoveným vypínacím výkonem může způsobit úraz elektrickým proudem, poruchy, vznik kouře nebo požár.

K eliminaci rizika úniku proudy, přehřívání, vzniku kouře nebo požáru použijte správně dimenzované kabely s odpovídajícím přípustným proudovým zatížením.

Autorizovaný elektrikář musí zajistit vhodné uzemnění. Nepřipojujte uzemňovací vodič k plynovému potrubí, vodnímu potrubí, bleskosvodu ani telefonnímu vedení. Nesprávné uzemnění může vést k úrazu elektrickým proudem, vzniku kouře, požáru nebo poruše v důsledku rušení elektrickým šumem.

UPOZORNĚNÍ

Pro snížení nebezpečí úrazu elektrickým proudem, vzniku zkratu nebo závad se nesmí kousky drátů a odřezky pláště kabelů nacházet ve svorkovnici.

Aby nedošlo ke zkratu, k úniku proudy, úrazu elektrickým proudem nebo poruchám, nesmí kabely přijít do kontaktu s bočními částmi řídicí jednotky.

Důkladně utěsněte přístupové kabelové otvory tmelem, aby se zabránilo kondenzaci a vniknutí vody a hmyzu, což by mohlo vést k úrazu elektrickým proudem, závadám nebo požáru. Pronikání vody a vznik kondenzace uvnitř jednotky by mohlo poškodit obvodovou desku.

Opatření týkající se přemístění nebo opravy řídicí jednotky

VÝSTRAHA

Řídicí jednotku může opravovat nebo přemísťovat jen kvalifikovaná osoba.

Řídicí jednotku nedemontujte ani neopravujte. Nesprávná instalace nebo oprava může vést ke zranění, úrazu elektrickým proudem nebo požáru.

UPOZORNĚNÍ

Pro snížení nebezpečí úrazu elektrickým proudem, vzniku zkratu nebo závad se nesmí kousky drátů a odřezky pláště kabelů nacházet ve svorkovnici.

Doplňující upozornění

Pro instalaci, kontrolu nebo opravu jednotky použijte jen správné nástroje, aby nedošlo k jejímu poškození.

Tato řídicí jednotka je určena k použití výhradně se systémem řízení budovy (Building Management System) společnosti Mitsubishi Electric. Použití této řídicí jednotky s jinými systémy nebo pro jiné účely může vést ke vzniku závad.

Pro čištění řídicí jednotky nepoužívejte benzín, ředidlo ani chemickou utěrku, aby nedošlo ke změně zabarvení.

Chcete-li řídicí jednotku vyčistit, otřete ji jemným textílem namočeným ve vodě s jemným čistícím prostředkem, poté čistící prostředek otřete vlhkým hadříkem a vodu otřete suchým hadříkem.

Pořídte si ochranu proti statické elektřině, aby nedošlo k poškození řídicí jednotky.

Při instalaci klimatizačních jednotek do nemocnic nebo zařízení se systémy radiokomunikace přijmíte taková opatření, aby nedocházelo k rušení elektrickým šumem.

Invertor, vysokofrekvenční lékařská zařízení, bezdrátová komunikační zařízení a silnoproudé generátory mohou způsobit poruchu klimatizačního systému. Klimatizační systém může také vytvářením elektrického šumu nepříznivě ovlivnit funkci zařízení tohoto typu.

Aby nedošlo k poruchám, nevytvářejte společné svazky silnoproudých kabelů a signálových kabelů a neumísťujte je do stejných kovových elektroinstalačních trubek.

Nechejte obvodovou desku a její ochrannou fólii na pláště.

Nedotahujte šrouby nadměrnou silou, aby nedošlo k poškození řídicí jednotky.

Používejte ploché šroubovák o šířce ploché části 3-5 mm (1/8-7/32 palce).

Neotáčejte silně ploché šroubovák při vkládání do západky.

Vzdálenou řídicí jednotku neinstalujte do přímého slunečního světla nebo do míst, kde okolní teplota může přesáhnout 40°C (104°F) nebo klesnout pod hranici 0°C (32°F), aby nedošlo k deformaci nebo závadě.

Řídicí jednotku neinstalujte na dvířka ovládacího panelu. Vibrace nebo otřesy působící na řídicí jednotku ji mohou poškodit nebo způsobit její pád.

Zajistěte kabel svorkou.

Pro připojování kabelů ke svorkovnici nepoužívejte špičky pro nepájené spoje. Špičky pro nepájené spoje mohou přijít do styku s obvodovou deskou a způsobit poruchy nebo poškození krytu řídicí jednotky.

Po připojení konektoru náležitě nainstalujte vrchní plášť.

Je-li napájecí kabel poškozený, musí jej z důvodu bezpečnosti vyměnit výrobce, jeho servisní zástupce nebo obdobně kvalifikované osoby.

Toto zařízení nesmí používat osoby (včetně dětí) se sníženou fyzickou, smyslovou nebo duševní schopností, bez dostatečných zkušeností a znalostí, pokud nejsou pod dohledem nebo nebyly proškoleny o používání zařízení osobou, která nese za jejich bezpečnost odpovědnost. Děti musí být pod dohledem, aby bylo zaručeno, že si se zařízením nebudou hrát.

Předpokládání uživatelé zařízení jsou odborníci nebo školení uživatelé v dílnách, v lehkém průmyslu nebo na farmách nebo laici pro komerční účely.

Pro instalaci, kontrolu nebo opravu řídicí jednotky použijte jen správné nástroje, aby nedošlo k poškození řídicí jednotky.

Pro předcházení poruchám neodstraňujte ochrannou fólii nebo obvodovou desku z pláště.

Řídicí jednotku neinstalujte na dvířka ovládacího panelu. Vibrace nebo otřesy působící na řídicí jednotku ji mohou poškodit nebo způsobit její pád.

Do krytu řídicí jednotky nevytvářejte otvory, aby nedošlo k poškození řídicí jednotky.

Kabely upevněte v polohách prostřednictvím svorek, aby nebyla vyvíjena nepřiměřená síla na svorkovnici a nedošlo k přetřžení kabelu.

2 Požadavky na systém



VÝSTRAHA

Disk CD-ROM, který se dodává s přístrojem, může být přehráván pouze v jednotce CD nebo DVD. Nepřehrávejte tento disk CD-ROM na přehrávačích zvukových disků CD, protože by to mohlo vést k poškození vašeho sluchu nebo reproduktorů.

Váš počítač musí splňovat následující požadavky na spuštění Softwaru pro orientaci v příručkách.

- [PC] Kompatibilní s PC/AT
- [Processor] Core2 Duo 1,66 GHz nebo rychlejší (doporučuje se Core2 Duo 1,86 GHz nebo rychlejší)
Pentium D 1,7 GHz nebo rychlejší (doporučuje se Pentium D 3,0 GHz nebo rychlejší)
Pentium M 1,7 GHz nebo rychlejší (doporučuje se Pentium M 2,0 GHz nebo rychlejší)
Pentium 4 2,4 GHz nebo rychlejší (doporučuje se Pentium 4 2,8 GHz nebo rychlejší)
* Pro spuštění Softwaru pro orientaci v příručkách v systému Windows Vista nebo novějším je vyžadován procesor Core2 Duo nebo rychlejší.
- [RAM] Windows Vista nebo novější: minimum 1 GB (doporučuje se 2 GB nebo více)
Windows XP: minimum 512 MB (doporučuje se 1 GB nebo více)
- [Prostor na pevném disku] minimum 1 GB (dostupný prostor)
* Windows Vista nebo novější: Dostupný prostor na disku, na němž se nachází složka Dokumenty
* Windows XP: Dostupný prostor na disku, na němž se nachází složka Moje dokumenty
- [Rozlišení] SVGA 800 × 600 nebo lepší
- [OS] Windows8/Pro/Enterprise (doporučuje se verze Pro)
Windows7 Ultimate/Enterprise/Professional/Home Premium Service Pack1 (doporučuje se verze Professional)
Windows Vista Ultimate/Business/Home Basic Service Pack1 (doporučuje se verze Business)
Windows XP Professional/Home Edition Service Pack2 nebo Service Pack3 (doporučuje se verze Professional)
- [Požadovaný software] Windows8: Adobe Reader 11.0.2 nebo novější (nelze použít software Windows Reader, předinstalovaný v systému Windows8.)
Windows7: Adobe Reader 10.1.0 nebo novější
Windows XP a Windows Vista: Adobe Reader 8.1.3 nebo novější
* Software pro prohlížení souborů PDF

„Windows“, „Windows XP“, „Windows Vista“, „Windows7“ a „Windows8“ jsou registrované ochranné známky společnosti Microsoft Corporation.

„Adobe Reader“ a „Adobe Acrobat“ jsou registrované ochranné známky společnosti Adobe Systems Incorporated.

„Core2 Duo“ a „Pentium“ jsou registrované ochranné známky společnosti Intel Corporation.

3 Názvy součástí a dodávaných dílů

V balení jsou obsažené následující díly.

Název dílu	Množství	Vzhled
Vzdálená řídicí jednotka (vrchní plášť)	1	Pravý obrázek *1
Vzdálená řídicí jednotka (spodní plášť)	1	Pravý obrázek *2
Křížový šroub s půlkulovou hlavou M4 × 30	2	*3
Vrut 4,1 × 16 (pro montáž přímo na stěnu)	2	*3
Jednoduchá příručka	1	
CD-ROM (tato příručka) Instrukční a instalační příručka	1	

Vrchní plášť *1 Spodní plášť *2

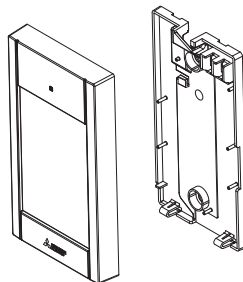

*3 Metrický závit ISO

*4 Kabel vzdálené řídicí jednotky není součástí.

4 Díly dostupné ve specializovaném obchodě/požadované nástroje

(1) Díly dostupné ve specializovaném obchodě

Následující díly jsou dostupné v místních specializovaných obchodech.

Název dílu	Množství	Poznámky
Jednoduchá vypínačová krabice	1	Není třeba pro montáž přímo na stěnu
Tenká kovová elektroinstalační trubka	Potřebná	
Pojistná matice a průchodka	Potřebné	
Kabelový kryt	Potřebný	Vyžadovaný pro vedení kabelu vzdálené řídicí jednotky po stěně
Tmel	Dostatečný	
Svorníková kotva	Potřebná	
Kabel vzdálené řídicí jednotky (Použijte 0,3 mm ² (AWG22) dvoužilový opláštěný kabel.)	Potřebný	

Vypínačová krabice

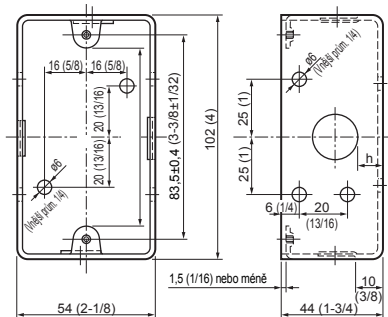

jednotky: mm (palce)

(2) Nástroje dostupné ve specializovaném obchodě

- Šroubovák s plochým hrotem (šířka: 3-5 mm (1/8-7/32 palce))
- Štípaací kleště
- Různé potřebné nářadí

5 Jak zapojit linku pro přenos dat

Zapojení se liší podle toho, zda je vzdálená řídicí jednotka připojena k řídicímu systému CITY MULTI (typ „-A“ a novější) nebo ke klimatizační jednotce Mr. SLIM (typ řízení A). Liší se také podle konfigurace systému. Zkontrolujte používaný systém.

1. Připojení k řídicímu systému CITY MULTI

Čísla (1) až (4) na obrázku odpovídají položkám (1) až (4) v následujícím popisu.

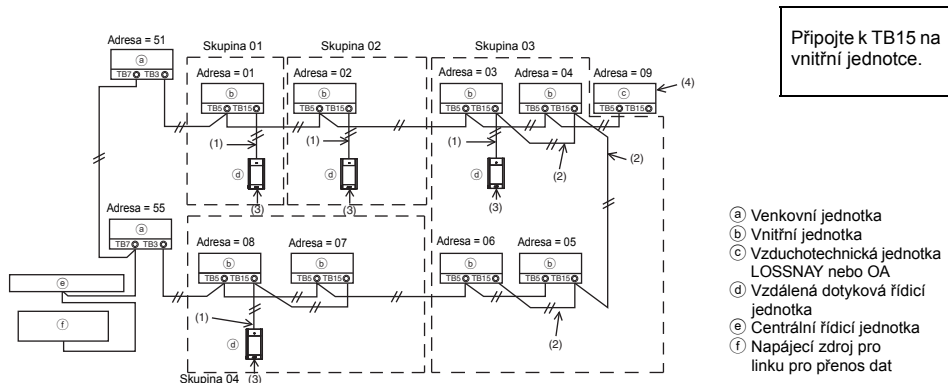

(1) Vedení ze vzdálené řídicí jednotky

- Připojte ke svorkovnici vzdálené řídicí jednotky MA (TB15) na vnitřní jednotce.
- Svorkovnice nemá žádnou polaritu. Připojte ke svorkovnici na spodní straně pláště vzdálené řídicí jednotky.

(2) Ovládání ve skupině (skupiny 03 a 04 výše)

- Propojte svorkovnice vzdálené řídicí jednotky MA (TB15) ve vnitřních jednotkách, které chcete ovládat jako skupinu, a k tomuto místu připojte vzdálenou řídicí jednotku MA.
- Když se používá vzdálená řídicí jednotka v kombinaci se systémovým ovladačem, jak je znázorněno na obrázku výše, je nutné nastavit skupinu na systémovém ovladači (centrální řídicí jednotce na obrázku výše).

(3) Počet připojitelných vzdálených řídicích jednotek

- Ke skupině tvořené vnitřními jednotkami lze připojit pouze jednu vzdálenou řídicí jednotku.
- Vzdálenou dotykovou řídicí jednotku MA nelze používat v kombinaci s dalšími vzdálenými řídicími jednotkami MA.

(4) Chcete-li vzájemné spojení se vzduchotechnickou jednotkou LOSSNAY nebo OA, provedte následující nastavení pomocí vzdálené řídicí jednotky. (Způsob nastavení vzájemného spojení je popsán v části 11 „Nabídka Servis“ (5) „Nastavení LOSSNAY“.)

Nastavte adresu vzduchotechnické jednotky LOSSNAY nebo OA a adresu všech vnitřních jednotek, které chcete vzájemně spojit.

(5) Celková délka vedení vzdálené řídicí jednotky

- Vzdálenou dotykovou řídicí jednotku MA lze zapojit na vzdálenost až 70 m (229 ft).

POZNÁMKA: Při vzájemném spojování vzdálené řídicí jednotky MA se vzduchotechnickou jednotkou LOSSNAY nebo OA vždy nastavte adresu všech vnitřních jednotek ve skupině a adresu vzduchotechnické jednotky LOSSNAY nebo OA.

2. Připojení ke klimatizační jednotce Mr. SLIM

Zapojení vzdálené řídicí jednotky je závislé na konfiguraci systému. Zkontrolujte konfiguraci systému. Zapojte vzdálenou řídicí jednotku, jak je znázorněno na příkladu níže.

Čísla (1) až (3) na obrázku odpovídají položkám (1) až (3) v následujícím popisu.

[1] Připojení vzdálené řídicí jednotky pro každý systém chladiva (standardně 1:1, současně dvě, současně tři, současně čtyři)

Současně dvě

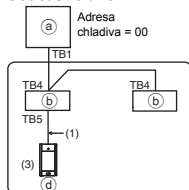

Připojte k TB5 na vnitřní jednotce.

[2] Při seskupování podle různých systémů chladiva

Standardně 1:1 Současně dvě

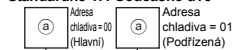

Současně tři

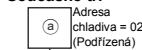

- Ⓐ Venkovní jednotka
- Ⓑ Vnitřní jednotka
- Ⓓ Vzdálená dotyková řídicí jednotka

* Nastavte adresu chladiva pomocí dvupolohových mikropřepínačů venkovní jednotky. (Více informací najdete v instalační příručce k venkovní jednotce.)

* Všechny vnitřní jednotky v rámečku jsou řízeny jako jedna skupina.

(1) Vedení ze vzdálené řídicí jednotky

- Připojte k TB5 vnitřní jednotky (svorkovnice vzdálené řídicí jednotky). (Svorkovnice nemá žádnou polaritu.)
- V případě současného použití více typů při kombinování různých typů vnitřních jednotek vždy připojte vzdálenou řídicí jednotku k vnitřní jednotce s nejvíce funkcemi (rychlost větru, žaluzie 1, žaluzie 2 atd.).

(2) Při seskupování s různými systémy chladiva

- Seskupte pomocí vedení vzdálené řídicí jednotky. Připojte vzdálenou řídicí jednotku k libovolné vnitřní jednotce každého systému chladiva, který chcete seskupit.
- Při kombinování různých typů vnitřních jednotek ve stejné skupině vždy zajistěte, aby byla venkovní jednotka připojena k vnitřní jednotce s nejvíce funkcemi (rychlost větru, žaluzie 1, žaluzie 2 atd.) hlavní jednotky (adresa chladiva = 00). Podmínky uvedené výše v bodu (1) musí být vždy splněny také v případě, že hlavní jednotka je současně tvořena více typy.
- Vzdálená dotyková řídicí jednotka MA může řídit až 16 systémů chladiva jako jednu skupinu.

(3) Ke každé skupině lze připojit pouze jednu vzdálenou řídicí jednotku. Vzdálenou řídicí jednotku nelze používat v kombinaci s dalšími vzdálenými řídicími jednotkami MA.

(4) Celková délka vedení vzdálené řídicí jednotky

- Vzdálenou dotykovou řídicí jednotku MA lze zapojit na vzdálenost až 150 m (492 ft).

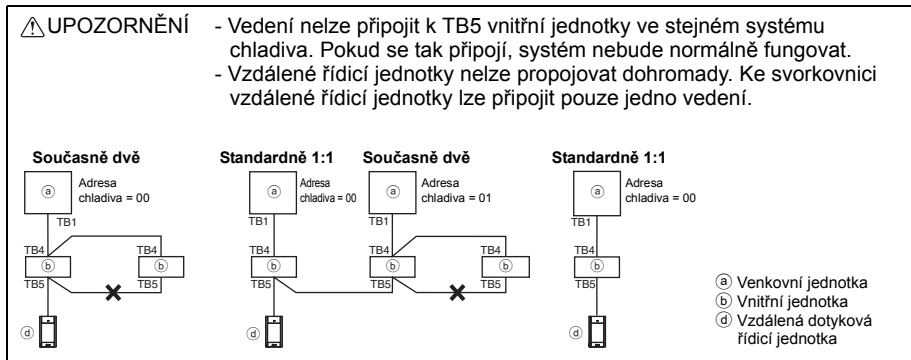

6 Způsob instalace

Tato vzdálená řídicí jednotka je určena k instalaci na stěnu. Lze ji nainstalovat do vypínačové krabice nebo přímo na stěnu. Jestliže provádíte montáž přímo na stěnu, vodiče lze přivést ze zadní nebo horní části vzdálené řídicí jednotky.

(1) Výběr místa instalace

Vzdálenou řídicí jednotku (vypínačovou krabici) nainstalujte do místa, které splňuje následující podmínky.

- Místo pro připojení k vnitřní jednotce s automaticky klesajícím panelem, kde mohou osoby kontrolovat funkci automaticky klesajícího panelu vnitřní jednotky a zároveň obsluhovat vzdálenou řídicí jednotku (způsob ovládání automaticky klesajícího panelu je popsán v instrukční příručce k vnitřní jednotce).
 - Plochý povrch
 - Místo, kde může vzdálená řídicí jednotka měřit přesnou vnitřní teplotu
Čidla pro sledování vnitřní teploty se nachází na vnitřní jednotce a na vzdálené řídicí jednotce. Když je pokojová teplota sledována čidlem na vzdálené řídicí jednotce, vestavěné čidlo na vzdálené řídicí jednotce sleduje pokojovou teplotu. Je-li použito čidlo na vzdálené řídicí jednotce, postupujte dle pokynů níže.
- Aby bylo možné sledovat přesnou vnitřní teplotu, nainstalujte vzdálenou řídicí jednotku mimo dosah přímého slunečního světla, zdrojů tepla a výstupu přiváděného vzduchu klimatizační jednotky.
 - Vzdálenou řídicí jednotku nainstalujte do místa, kde čidlo může měřit průměrnou pokojovou teplotu.
 - Vzdálenou řídicí jednotku nainstalujte do místa, kde nejsou vedené žádné kabely v blízkosti teplotního čidla řídicí jednotky. (Jsou-li v místě vedené kabely, čidlo nemůže poskytovat přesné měření vnitřní teploty.)

Důležité

■ Mezi vnitřní teplotou měřenou u stěny a aktuální vnitřní teplotou může být rozdíl.

Pokud jsou splněny následující podmínky, doporučuje se použití teplotního čidla na vnitřní jednotce.

- Přiváděný vzduch se obtížně dostane až ke stěně z důvodu nesprávného rozvádění proudu vzduchu.
- Mezi teplotou stěny a aktuální vnitřní teplotou je velký rozdíl.
- Opačná strana stěny je přímo ve styku s venkovním vzduchem.

Poznámka: Dochází-li k rychlým teplotním změnám, nemusí být možné teplotu přesně měřit.

Řídicí jednotku neinstalujte do místa, kde bude značný rozdíl mezi teplotou plochy řídicí jednotky a aktuální pokojovou teplotou. Je-li teplotní rozdíl příliš vysoký, nemůže docházet k přesnému řízení pokojové teploty.

Neinstalujte řídicí jednotku na místo, kde by se mohla dostat do styku s vodou nebo olejem, ani do korozivního prostředí či prostředí s kondenzací, aby se snížilo riziko závad.

Vzdálenou řídicí jednotku neinstalujte do přímého slunečního světla nebo do míst, kde okolní teplota může přesáhnout 40°C (104°F) nebo klesnout pod hranici 0°C (32°F), aby nedošlo k deformaci nebo závadě.

Abyste snížili riziko poruch a poškození vzdálené řídicí jednotky, neinstalujte ji na elektricky vodivý povrch, například na nelakovaný plech.

Pro nastavení teplotního čidla viz kteroukoli z těchto příruček: Instalační příručka k vnitřní jednotce CITY MULTI; tato příručka pro Mr. SLIM.

(2) Instalační prostor

Kolem vzdálené řídicí jednotky ponechejte prostor znázorněný na obrázku níže bez ohledu na to, zda je řídicí jednotka nainstalovaná ve vypínačové krabici, nebo přímo na stěně. V nedostatečném prostoru nebude snadné řídicí jednotku demontovat.

Také ponechejte prostor před vzdálenou řídicí jednotkou k její obsluze.

Vnější rozměry vzdálené řídicí jednotky

Minimální požadovaný prostor kolem vzdálené řídicí jednotky

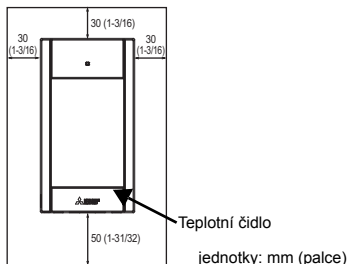

(3) Montážní práce

Řídicí jednotku lze nainstalovat do vypínačové krabice nebo přímo na stěnu. Instalaci proveďte přesně podle postupu instalace.

① Vyvrtejte otvor do stěny.

- Instalace s použitím vypínačové krabice
 - Vyvrtejte otvor do stěny a na stěnu upevněte vypínačovou krabici.
 - Ke krabici připojte elektroinstalační trubku.
- Instalace přímo na stěnu
 - Vyvrtejte otvor do stěny a protáhněte jím kabel.

② Utěsněte přístupový otvor kabelu tmelem.

- Instalace s použitím vypínačové krabice
 - Přístupový otvor kabelu vzdálené řídicí jednotky utěsněte tmelem ve spojení vypínačové krabice a elektroinstalační trubky.

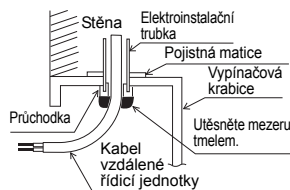

Mezeru mezi kabely a přístupovými kabelovými otvory utěsněte tmelem, aby bylo eliminováno nebezpečí úrazu elektrickým proudem, vzniku poruch, kouře nebo požáru.

③ Připravte si spodní plášť vzdálené řídicí jednotky.

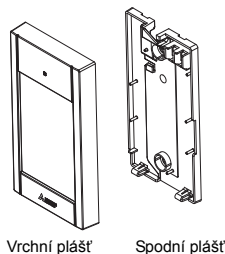

④ Kabel vzdálené řídicí jednotky připojte ke svorkovnici na spodním plášti.

Odstraňte plášť kabelu vzdálené řídicí jednotky, jak je znázorněno níže, abyste ho mohli správně zapojit do svorkovnice. Zajistěte kabel vzdálené řídicí jednotky tak, aby se obnažená část kabelu vešla do pláště jednotky.

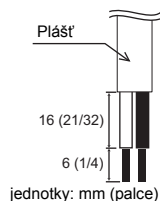

jednotky: mm (palce)

Vložte opláštěnou část kabelu do pláště jednotky a potom zajistěte kabel.

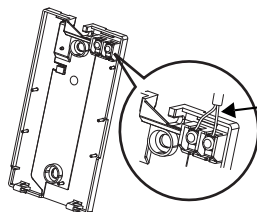
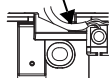

Připojte kabel.
(nepolarizovaný)

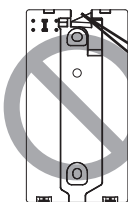

Dvoužilový kabel nesmí
být vidět na zadní straně.

■ Instalace přímo na stěnu

- Tmelem utěsněte otvor, kterým je protažený kabel.

Pro snížení nebezpečí úrazu elektrickým proudem, vzniku zkratu nebo závad se nesmí kousky drátů a odřezky pláště kabelů nacházet ve svorkovnici.

Důležité

Pro připojování kabelů ke svorkovnici nepoužívejte špičky pro nepájené spoje. Špičky pro nepájené spoje mohou přijít do styku s obvodovou deskou a způsobit poruchy nebo poškození krytu řídicí jednotky.

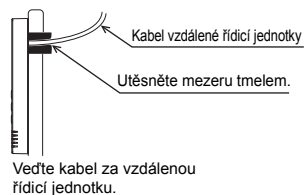

5 Připevněte spodní plášť.

Ujistěte se, že spodní plášť je připevněn na dvou místech.

■ Instalace s použitím vypínačové krabice

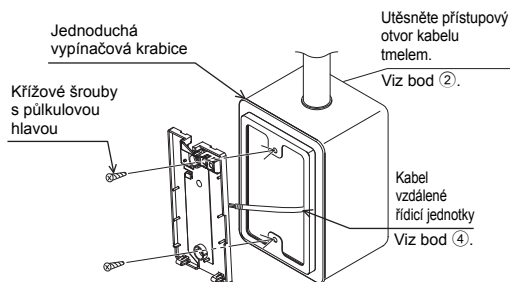

■ Instalace přímo na stěnu

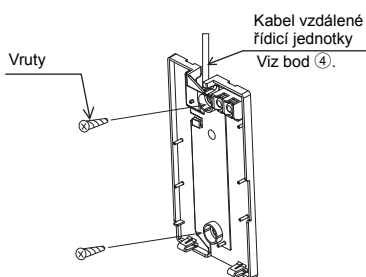

Důležité

Nedotahujte šrouby nadměrnou silou, aby nedošlo k deformaci a poškození spodního pláště.

Nevytvářejte otvory ve spodním plášti, aby se nepoškodil.

6 Vyřízněte přístupový otvor pro kabel.

■ Instalace přímo na stěnu (při vedení kabelu po stěně)

- Štípacími kleštěmi vystřihněte tenkou část krytu (stínovaná plocha na obrázku vpravo).
- Kabel vedoucí z drážky za spodním pláštěm protáhněte tímto přístupovým otvorem.

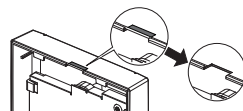

Upozornění

Před vystřihnutím otvoru pro vedení kabelu sejměte přední kryt z horní desky, abyste předešli poškození obvodové desky.

Pamatujte, že při vystřihování přístupového otvoru pro kabel by se mohla obvodová deska náhodným dotykem poškodit.

7 Připojte konektor k vrchnímu plášti.

Zapojte konektor na spodním plášti do zásuvky na vrchním plášti.

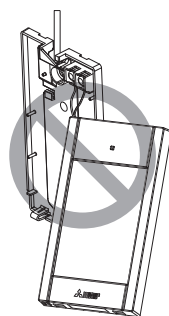
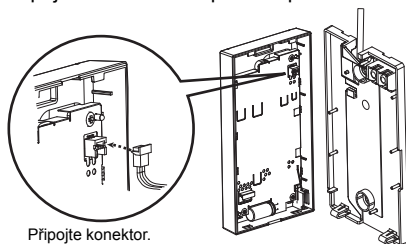

Důležité

Neodstraňujte ochrannou fólii nebo obvodovou desku z vrchního pláště, aby se zabránilo závadám.

Nezavěšujte vrchní plášť řídicí jednotky na kabel, jak je znázorněno na obrázku výše, aby se zabránilo přetržení kabelu a závadám.

8 Vložte vodiče do svorky.

Důležité

Uchyťte vodiče na místě svorkou, aby nebyla vyvíjena nepřiměřená síla na svorkovnici a nedošlo k přetržení kabelu.

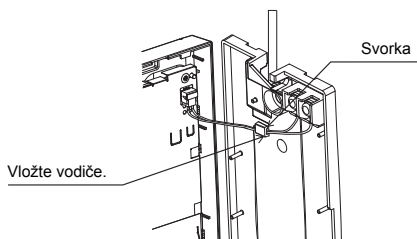

9 Nainstalujte vrchní plášť na spodní plášť.

V horní části vrchního pláště jsou dva úchyty.

Dva úchyty nasadíte na spodní plášť a vrchní plášť zacvaknete do polohy. Zkontrolujte, zda je plášť správně nasazený a zda není nadzdvížený.

Důležité

Při připevňování vrchního pláště ke spodnímu plášťi ho přitlačte, aby s cvaknutím zapadl na místo. Nejsou-li bezpečně zajištěné v poloze, mohou spadnout a způsobit zranění, poškození řídicí jednotky nebo závady.

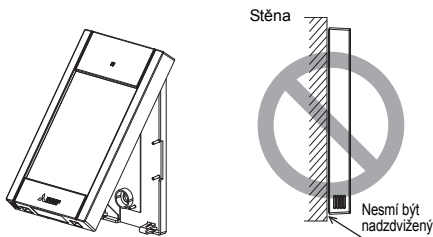

■ Instalace přímo na stěnu (při vedení kabelu po stěně)

- Protáhněte kabel přístupovým otvorem v horní části vzdálené řídicí jednotky.
- Utěsňte vystřihnutou část krytu tmelem.
- Použijte kabelový kryt.

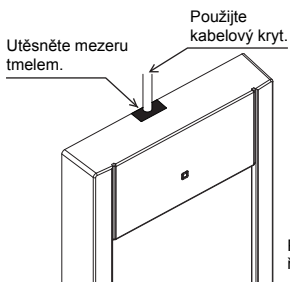

Protáhněte kabel horní částí vzdálené řídicí jednotky.

- **Demontáž vrchního pláště**

- ① Demontáž vrchního pláště

Vložte do západek na spodní straně vzdálené řídicí jednotky plochý šroubovák o šířce ploché části 3-5 mm (1/8-7/32 palce) a nadzdvihněte západky. Potom vytáhněte vrchní plášť.

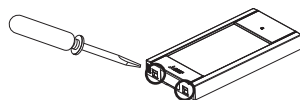

■ Ovládací rozhraní předního krytu je z výroby potažené ochrannou fólií. Před použitím sejměte ochrannou fólii na ovládacím rozhraní.

Důležité

Neotáčejte plochým šroubovákem silou, je-li jeho konec vložený v drážce, aby nedošlo k poškození pláště řídicí jednotky.

Nezasunujte plochý šroubovák příliš daleko. Jinak se poškodí obvodová deska.

Používejte plochý šroubovák o šířce ploché části 3-5 mm (1/8-7/32 palce), aby nedošlo k poškození pláště řídicí jednotky.

7 Funkce tlačítek vzdálené řídicí jednotky

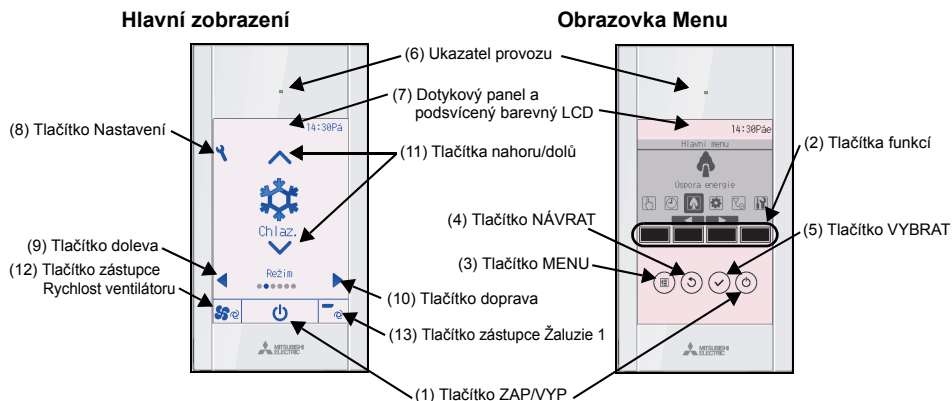

(1) Tlačítko ZAP/VYP

Používá se k zapnutí/vypnutí vnitřní jednotky.

(2) Tlačítka funkci

Používají se k volbě provozního režimu nebo k nastavení teploty a rychlosti ventilátoru na obrazovce Hlavní zobrazení. Používá se k volbě položek na ostatních obrazovkách.

(3) Tlačítko MENU

Používá se k zobrazení obrazovky Hlavní menu.

(4) Tlačítko NÁVRAT

Používá se k návratu na předchozí obrazovku.

(5) Tlačítko VYBRAT

Používá se k přechodu na obrazovku nastavení nebo k uložení nastavení.

(6) Ukazatel provozu

Svítil během normálního provozu. Bliká během spouštění a v případě výskytu chyby.

(7) Dotykový panel a podsvícený barevný LCD

Bodový displej. Při vypnutém podsvícení se stisknutím jakékoliv části zapne podsvícení a zůstává zapnuté po určitou dobu, která závisí na obrazovce. Používání jakýchkoliv tlačítek udržuje podsvícení zapnuté.

(8) Tlačítko Nastavení

Používá se k zobrazení obrazovky Hlavní menu. Když je ovládání nabídky blokováno, vyžaduje se heslo administrátora.

(9) Tlačítko doleva

Používá se k přepínání položek nastavení v následujícím pořadí: Žaluzie 2, ventilace, Žaluzie 1, rychlost ventilátoru, provozní režim a předvolená teplota.

(10) Tlačítko doprava

Používá se k přepínání položek nastavení v následujícím pořadí: předvolená teplota, provozní režim, rychlost ventilátoru, Žaluzie 1, ventilace, Žaluzie 2.

(11) Tlačítka nahoru/dolů

Používají se ke změně obsahu nastavení vybraného výše v krocích (9) a (10).

(12) Tlačítko zástupce Rychlost ventilátoru

Používá se k přímému přístupu na obrazovku nastavení rychlosti ventilátoru.

(13) Tlačítko zástupce Žaluzie 1

Používá se k přímému přístupu na obrazovku nastavení Žaluzie 1.

Stisknutí tlačítka Nastavení zobrazí Hlavní menu, jak uvedeno níže.

- Nabídka Příkaz *1
- Nabídka Časovač *1
- Nabídka Úspora energie *1
- Nabídka Úvodní nastavení *2*3
- Nabídka Údržba *1
- Nabídka Servis *2*3

*1 Více informací je uvedeno v instrukční příručce na CD-ROM.

*2 Vysvětleno v této příručce.

*3 Pokud po dobu 10 minut nedojde ke stisknutí žádných tlačítek na obrazovkách Úvodní nastavení nebo po dobu 2 hodin na obrazovkách Servis (10 minut na jakékoliv obrazovce), obrazovka se automaticky vrátí na Hlavní zobrazení. V takovém případě dochází ke ztrátě jakýchkoliv neuložených nastavení.

Dostupné položky nabídky jsou závislé na připojeném modelu vnitřní jednotky. Více informací o položkách, které nejsou popsány v příručkách dodaných se vzdálenou dotykovou řídicí jednotkou MA, najdete v příručkách dodaných s klimatizačními jednotkami.

Poznámka: Při vypnutém podsvícení se stisknutím jakékoliv části zapne podsvícení a neprovede se příslušná funkce.

Používání tlačítek na obrazovce Hlavní menu

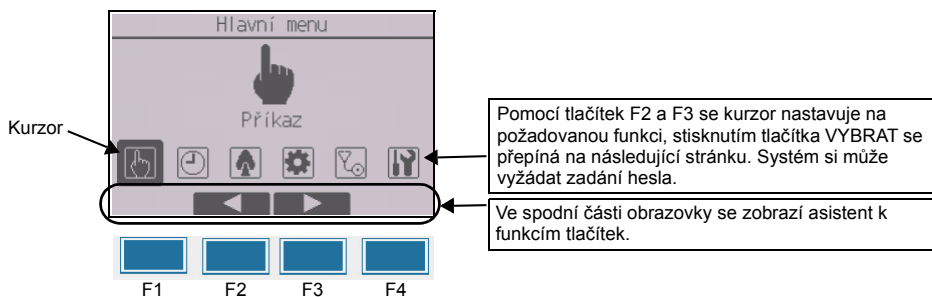

8 Zapnutí zařízení

Než zařízení zapnete, ujistěte se, že vzdálená dotyková řídicí jednotka MA je řádně nainstalována dle pokynů v instalační příručce a že byla dokončena instalace vnitřní a venkovní jednotky.

(1) Po zapnutí zařízení se zobrazí následující obrazovka.



Poznámka: Při prvním zapnutí se zobrazí obrazovka Volba jazyka. Viz část 10 (4) pod nadpisem „Nabídka Nastavení displeje“. Zvolte požadovaný jazyk. Bez volby jazyka se systém nespustí.

Běžné spuštění (indikace procentuálního podílu dokončení postupu)

(2) Hlavní zobrazení

Po úspěšném spuštění se zobrazí obrazovka Zobrazení stavu. Během zobrazování Zobrazení stavu se po stisknutí jakékoli části obrazovka změní na Hlavní zobrazení. Hlavní zobrazení lze zobrazovat ve dvou různých režimech: „Plné“ a „Základní“. Více informací o volbě režimu zobrazení je uvedeno v části 10 „Úvodní nastavení“. (Výrobní nastavení tohoto režimu je „Plné“.)

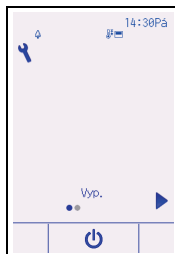

Hlavní zobrazení v režimu Plné (když jednotka není v provozu)



Hlavní zobrazení v režimu Plné (když jednotka je v provozu)

Poznámka: Více informací o ikonách na displeji najdete v instrukční příručce.

9 Test run

Poznámka: Je vyžadováno Heslo pro údržbu.

- (1) Před zahájením zkušebního spuštění si v instalační příručce přečtete část Test run.
- (2) Na obrazovce Hlavní zobrazení stiskněte tlačítko Nastavení a zvolte Servis>Test run>Test run.
- (3) Zkušební spuštění přerušíte stisknutím tlačítka ZAP/VYP, pokud to bude nutné.
- (4) Podrobnější informace o zkušebním spuštění a odstraňování chyb, které se během zkušebního spuštění vyskytnou, jsou uvedeny v instalační příručce k vnitřní jednotce.

Poznámka: Informace o hesle pro údržbu jsou uvedeny v části 11 „Nabídka Servis“.

10 Úvodní nastavení (nastavení vzdálené řídicí jednotky)

Poznámka: Je vyžadováno Admin heslo.

Na obrazovce Hlavní zobrazení zvolte Hlavní menu>Úvodní nastavení a na obrazovce, která se zobrazí, proveďte nastavení vzdálené řídicí jednotky.

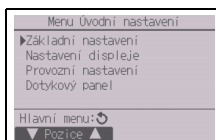

Nabídka Základní nastavení

- Čas
- Letní čas
- Admin heslo

Nabídka Provozní nastavení

- Automatický režim

Nabídka Dotykový panel

(Viz instrukční příručka.)

Nabídka Nastavení displeje

- Hlavní zobrazení
- Nastavení Podrobnosti zobrazení pro vzdálenou řídicí jednotku
- Jas
- Volba jazyka
- Vzhled

Poznámka: Výchozí Admin heslo je nastaveno na „0000“. Postup změny hesla správce je uveden v části (3) „Nastavení Admin heslo“.

Nabídka Základní nastavení

- (1) Nastavení Čas

[Použití tlačítek]

- ① Kurzor nastavte pomocí tlačítek F1 nebo F2 na požadovanou položku.
- ② Datum a čas nastavte pomocí tlačítka F3 nebo F4 a stiskněte tlačítko VYBRAT pro uložení provedené změny. Změna se projeví v zobrazení hodin na obrazovkách Zobrazení stavu a Hlavní zobrazení.

Poznámka: Nastavení času je nutné pro zobrazování času, týdenního časovače, nastavení časovače a historie výskytu chyb. Nastavení času proveďte hned při prvním spuštění nebo po spuštění zařízení, které bylo odstaveno z provozu na delší dobu.

Poznámka: Pokud nemá daný systém systémové ovladače, nebude čas na hodinách automaticky upraven. V tomto případě čas na hodinách pravidelně upravujte.

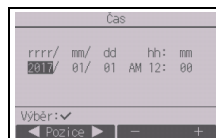

(2) Letní čas

U letního času lze nastavit čas začátku/konce. Funkce letního času bude aktivována na základě obsahu nastavení.

- Pokud má daný systém systémový ovladač, toto nastavení zakažte, aby byl zachován správný čas.
- Na začátku a konci letního času se může časovač spustit dvakrát, nebo se nemusí spustit vůbec.
- Tato funkce nebude fungovat, pokud nebyly nastaveny hodiny.

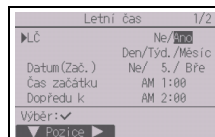

[Použití tlačítek]

- ① Funkci letního času lze aktivovat/deaktivovat, popř. čas začátku/konce lze nastavit pomocí tlačítek F1 až F4.

• LČ

Zvolte „Ano“, abyste aktivovali letní čas, nebo zvolte „Ne“, abyste ho deaktivovali.

• Datum(Zač.)

U letního času nastavte den začátku v týdnu, číslo týdne a měsíc.

• Čas začátku

U letního času nastavte čas začátku.

• Dopředu k

Nastavte čas, kdy chcete hodiny nastavit dopředu k výše uvedenému času začátku.

• Datum(Konec) (2. stránka)

U letního času nastavte den konce v týdnu, číslo týdne a měsíc.

• Čas konce (2. stránka)

U letního času nastavte čas konce.

• Zpět k (2. stránka)

Nastavte čas, kdy chcete hodiny nastavit zpět k výše uvedenému času konce.

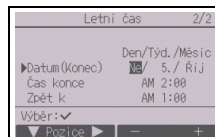

- ② Stiskněte tlačítko VYBRAT pro uložení provedených nastavení.

* Pokud pro číslo týdne zvolíte „5.“ a 5. týden ve zvoleném měsíci v roce neexistuje, předpokládá se, že nastavení je „4.“.

(3) Nastavení Admin heslo

[Použití tlačítek]

- ① Zobrazí se okno pro zadání nového hesla. Zadejte nové heslo a stiskněte tlačítko VYBRAT.

- ② Na obrazovce potvrzení změny hesla stiskněte tlačítko F4 (OK) pro uložení provedených změn. Stiskněte tlačítko F3 (Zrušit) pro zrušení provedené změny.

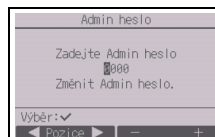

Poznámka: Výchozí Admin heslo je nastaveno na „0000“. Provedte změnu hesla dle potřeby za účelem prevence před nepovoleným přístupem do systému. Zajistěte dostupnost hesla pro ty, kteří ho potřebují.

Poznámka: Pokud zapomenete své Admin heslo, můžete na obrazovce nastavení Admin heslo nastavit výchozí heslo „0000“ stisknutím a přidržení tlačítka F1 po dobu deseti sekund.

Poznámka: Admin heslo je nutné k provedení požadovaných nastavení následujících položek.

- Nastavení Časovač
- Nastavení Úspora energie
- Nastavení Tichý režim venkovní jednotky
- Nastavení Omezení
- Nastavení Noční pokles t.
- Úvodní nastavení

Podrobnější informace o nastavování těchto položek je uvedeno v instrukční příručce, která se dodává společně se vzdálenou řídicí jednotkou.

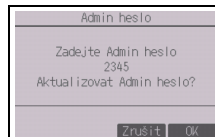

Nabídka Nastavení displeje

(1) Nastavení Hlavní zobrazení

[Použití tlačítek]

- 1 Přemístěte kurzor na „Plně/Základní“ a pomocí tlačítek F3 nebo F4 zvolte režim zobrazení „Plně“ nebo „Základní“. (Výrobní nastavení tohoto režimu je „Plně“.)
- 2 Přemístěte kurzor na „Vysvětl. ikony“ a pomocí tlačítek F3 nebo F4 zvolte režim zobrazení „Ano“ nebo „Ne“. (Výrobní nastavení je „Ano“.)

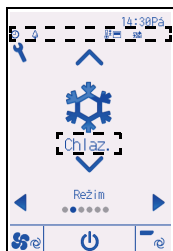
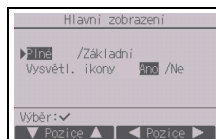

Příklad: Režim Plně

(Vysvětlení ikon aktivováno)

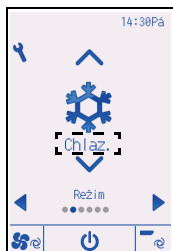

Příklad: Režim Základní

(Vysvětlení ikon aktivováno)



Příklad: Režim Plně

(Vysvětlení ikon deaktivováno)



Příklad: Režim Základní

(Vysvětlení ikon deaktivováno)

Poznámka: Toto nastavení je určeno pouze pro Hlavní zobrazení. V režimu Základní se na displeji nezobrazují ikony indikující status časovače a nastavení plánovaných akcí. Když je zvolena možnost „Ne“, vysvětlení obsahu nastavení na obrazovce Hlavní zobrazení se nebude zobrazovat.

(2) Nastavení Podrobnosti zobrazení pro vzdálenou řídicí jednotku

Podle potřeby nastavte položky související se vzdálenou řídicí jednotkou.

Stiskněte tlačítko VYBRAT pro uložení provedených změn.

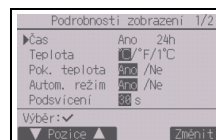

[1] Zobrazení Čas

[Použití tlačítek]

- 1 Zvolte „Čas“ na obrazovce nastavení Podrobnosti zobrazení a stisknutím tlačítka F4 (Změnit) vyvolejte obrazovku s nastavením zobrazení času.
- 2 Pomocí tlačítek F1 až F4 zvolte „Ano“ (zobrazovat) nebo „Ne“ (nezobrazovat) a příslušný formát pro obrazovky Zobrazení stavu a Hlavní zobrazení.
- 3 Pomocí tlačítka VYBRAT uložte nastavení. (Výrobní nastavení jsou „Ano“ (zobrazovat) a formát „24h“.)

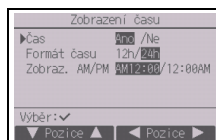

Zobrazení času: Ano (čas se zobrazuje na obrazovkách Zobrazení stavu a Hlavní zobrazení.)

Ne (čas se zobrazuje na obrazovkách Zobrazení stavu a Hlavní zobrazení.)

Formát zobrazení: 24 hodin

12 hodin

Zobrazení AM/PM (aktivní v případě formátu 12 hodin): AM/PM před časem
AM/PM za časem

Poznámka: Formát zobrazení času se také projeví na časovači a nastavení plánování akcí. Čas se zobrazuje, jak je uvedeno níže.

Formát 12 hodin: AM12:00 ~ AM1:00 ~ PM12:00 ~ PM1:00 ~ PM11:59

Formát 24 hodin: 0:00 ~ 1:00 ~ 12:00 ~ 13:00 ~ 23:59

[2] Nastavení jednotek teploty

[Použití tlačítek]

Na obrazovce Podrobnosti zobrazení nastavte kurzor na „Teplota“ a zvolte požadované jednotky teploty pomocí tlačítka F3 nebo F4. (Výrobní nastavení tohoto režimu jsou stupně Celsia (°C).)

- °C: Teplota se zobrazuje ve stupních Celsia. Teplota je zobrazena v přírůstcích o 0,5 nebo 1 stupně v závislosti na modelu vnitřní jednotky.
- °F: Teplota se zobrazuje ve stupních Fahrenheita.
- 1°C: Teplota je zobrazena ve stupních Celsia v přírůstcích po 1 stupni.

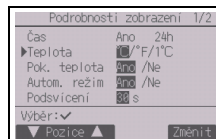

[3] Zobrazení pokojové teploty

[Použití tlačítek]

Na obrazovce Podrobnosti zobrazení nastavte kurzor na „Pok. teplota“ a zvolte požadované nastavení pomocí tlačítka F3 nebo F4.

(Výrobní nastavení je „Ano“.)

- Ano: Pokojová teplota se zobrazuje na obrazovce Hlavní zobrazení.
- Ne: Pokojová teplota se nezobrazuje na obrazovce Hlavní zobrazení.

Poznámka: V režimu „Základní“ se na obrazovce Hlavní zobrazení nezobrazuje pokojová teplota, i když je nastaveno „Ano“.

[4] Nastavení zobrazení na režim Auto (jednoduché nastavení)

[Použití tlačítek]

Na obrazovce Podrobnosti zobrazení nastavte kurzor na „Autom. režim“ a zvolte požadovaný režim pomocí tlačítka F3 nebo F4. (Výrobní nastavení je „Ano“.)

- Ano: Během provozu v režimu Auto (jednoduché nastavení) se zobrazuje „Auto Chlazení“ nebo „Auto Topení“.
- Ne: Během provozu v režimu Auto (jednoduché nastavení) se zobrazuje pouze „Auto“.

[5] Podsvícení

Lze nastavit délku podsvícení.

[Použití tlačítek]

Na obrazovce Podrobnosti zobrazení nastavte kurzor na „Podsvícení“ a tlačítkem F4 zvolte požadovaný čas (5/10/20/30/60 sekund). (Výrobní nastavení je „30“ sekund.)

Poznámka: Toto nastavení se vztahuje na Zobrazení stavu a Hlavní zobrazení.

[6] Osvětlení LED

Osvětlení LED lze nastavit buď na „Ano“ (Zapnuto), nebo na „Ne“ (Vypnuto). (Výrobní nastavení je „Ano“.)

Při volbě „Ne“ se LED nerozsvítí ani během normálního provozu.

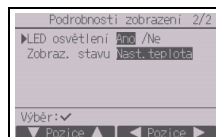

[7] Zobrazení stavu

Provedte nastavení pro zobrazování teploty na obrazovce Zobrazení stavu.

[Použití tlačítek]

Na obrazovce Podrobnosti zobrazení nastavte kurzor na „Zobraz. stavu“ a tlačítkem F4 zvolte požadované nastavení.

Opakovaným stisknutím tlačítka F4 se prochází mezi následujícími možnostmi: Nastavená teplota, Pokojová teplota a Skrýt.

(3) Jas

[Použití tlačítek]

Pomocí tlačítek F1 a F2 zvolte požadovaný jas displeje LCD na vzdálené řídicí jednotce.

Režim Nezhasínat lze střídavě ZAP. a VYP. tlačítkem F4. Při volbě „Zap.“ zůstane podsvícení tlumeně svítit i po uplynutí stanoveného času.

Poznámka: Nastavte Jas pro lepší odečítání displeje při různých podmínkách osvětlení nebo v místě montáže. Nastavení nezlepší odečítání displeje z různých směrů pohledu.

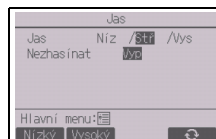

(4) Volba jazyka

[Použití tlačítek]

Pomocí tlačítek F1 až F4 nastavte kurzor na požadované jazykové nastavení.

Stiskněte tlačítko VYBRAT pro uložení provedených nastavení.

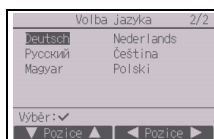

(5) Nastavení Vzhled

Lze nastavit vzhled obrazovky.

[Použití tlačítek]

Tlačítkem F4 vyberte barvu.

- Barva: Lze vybrat barvu zobrazení.
- Bílá: Monochromatické zobrazení (bílý základ)
- Černá: Monochromatické zobrazení (černý základ)

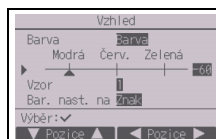

Když je vybrána možnost „Bílá“ nebo „Černá“, stiskněte tlačítko VYBRAT. Když je vybrána možnost „Barva“, tlačítkem F1 nebo F2 zvolte následující položku a pro každou z nich nastavte požadovanou barvu zobrazení.

- Odstín barvy: Tlačítkem F3 nebo F4 nastavte odstín barvy. (Rozsah nastavení je -90 až 89.)
- Vzor: Tlačítkem F4 nastavte barvu.
- Barva nastavena na: Tlačítkem F4 vyberte „Znak“ nebo „Pozadí“ jako cíl, pro který se má použít příslušná barva.

* Po dodání z výroby jsou tyto položky nastaveny následujícím způsobem.

	Volba barvy	Odstín barvy	Vzor	Barva nastavena na
CT01MAA(R)-S, SB	Barva	-70	1	Znak
CT01MAA(R)-PB	Barva	-90	2	Znak

Nabídka Provozní nastavení

(1) Nastavení Automatický režim

[Použití tlačítek]

Použití režimů Auto (jednoduché nastavení) nebo Auto (duální nastavení) lze zvolit tlačítky F3 nebo F4. Toto nastavení je platné pouze v případě připojení vnitřních jednotek s funkcí režimu Auto.

(Výrobní nastavení je „Ano“.)

Stiskněte tlačítko VYBRAT pro uložení provedených změn.

- Ano: Režim Auto lze zvolit v nastavení režimu provozu.
- Ne: Režim Auto nelze zvolit v nastavení režimu provozu.

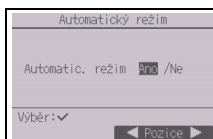

11 Nabídka Servis

Poznámka: Je vyžadováno Heslo pro údržbu.

Na obrazovce Hlavní zobrazení stiskněte tlačítko Nastavení a zvolte „Servis“ pro nastavení položek údržby.

Po zvolení nabídky Servis se zobrazí okno vyžadující zadání hesla.

Pro zadání aktuálního hesla pro údržbu (4 číselné znaky) nastavte pomocí tlačítka F1 nebo F2 kurzor na číslici, kterou si přejete změnit, a pomocí tlačítka F3 nebo F4 nastavte hodnotu každé číslice (od 0 do 9). Poté stiskněte tlačítko VYBRAT.

Poznámka: Výchozí Heslo pro údržbu je nastaveno na „9999“. Proveďte změnu hesla dle potřeby za účelem prevence před nepovoleným přístupem do systému. Zajistěte dostupnost hesla pro ty, kteří ho potřebují.

Poznámka: Pokud zapomenete své Heslo pro údržbu, můžete na obrazovce nastavení Heslo pro údržbu nastavit výchozí heslo „9999“ stisknutím a přidržením tlačítka F1 po dobu deseti sekund.

Poznámka: K provedení určitých nastavení bude možná nutné zastavit klimatizační jednotky. Může dojít k situaci, že některá nastavení nelze provést v případě centrálního ovládní systému.

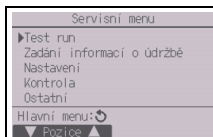
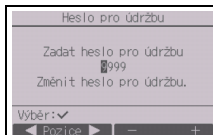

(1) Test run (CITY MULTI a Mr. SLIM)

Volbou „Test run“ v nabídce Servis vyvolejte Test run menu.

- Test run: Zvolte tuto možnost k provedení zkušební spouštění systému.
- Test run čerpadla kondenzátu: Zvolte tuto možnost k provedení zkušební spouštění systému s nasazením odtokového čerpadla, které je součástí vnitřní jednotky.

Lze používat pouze v případě vnitřních jednotek, které podporují funkci zkušební spouštění systému.

Poznámka: Podrobnější informace o zkušebním spuštění jsou uvedeny v instalační příručce k vnitřní jednotce.

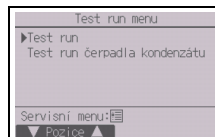

(2) Zadání informací o údržbě (CITY MULTI a Mr. SLIM)

Volbou „Zadání informací o údržbě“ v nabídce Servis vyvolejte obrazovku Informace o údržbě. Způsob nastavování těchto položek je popsán v instalační příručce k vnitřní jednotce.

Poznámka: Následující nastavení lze provést na obrazovce Informace o údržbě.

- Registrace názvů modelů a sériových čísel
Zadejte názvy modelů a sériová čísla venkovních a vnitřních jednotek. Zadané informace se budou zobrazovat na obrazovce Informace o chybě. Názvy modelů mohou mít až 18 znaků a sériová čísla až 8 znaků.
- Registrace informací o prodejci
Zadejte telefonní číslo prodejce. Zadané informace se budou zobrazovat na obrazovce Informace o chybě. Telefonní číslo může mít až 13 znaků.
- Inicializace informací o údržbě
Zvolte požadovanou položku, abyste inicializovali nastavení názvu modelu, sériového čísla a informací o prodejci.

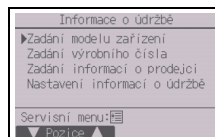

(3) Nastavení funkcí (CITY MULTI)

Podle potřeby proveďte nastavení funkcí vnitřní jednotky pomocí vzdálené řídicí jednotky.

Volbou „Nastavení funkcí“ v Menu nastavení vyvolejte obrazovku Nastavení funkcí.

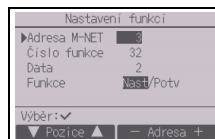

[Použití tlačítek]

① Zobrazí se obrazovka Nastavení funkcí.

Stisknutím tlačítka F1 nebo F2 přesuňte kurzor na jednu z následujících položek: adresu M-NET, číslo nastavení funkce nebo hodnotu nastavení. Potom stisknutím tlačítka F3 nebo F4 změníte nastavení na požadovanou hodnotu.

② Jakmile dokončíte nastavování, stiskněte tlačítko VYBRAT.

Zobrazí se obrazovka s oznámením, že se odesílají informace o nastavení.

Chcete-li zkontrolovat aktuální nastavení určité jednotky, zadejte její adresu M-NET a číslo nastavení funkce, zvolte možnost Potv pro danou položku Funkce a stiskněte tlačítko VYBRAT.

Zobrazí se obrazovka s oznámením, že se vyhledává nastavení. Až vyhledávání skončí, zobrazí se aktuální nastavení.

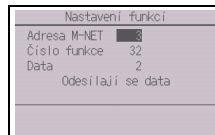

③ Po odeslání informací o nastavení se zobrazí obrazovka s oznámením o dokončení.

Chcete-li nastavit další položky, stisknutím tlačítka NÁVRAT se vraťte na obrazovku znázorněnou výše v kroku ②. Stejným postupem nastavte čísla funkcí pro ostatní vnitřní jednotky.

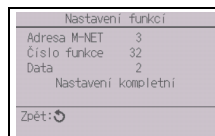

Poznámka:

- **Informace o výrobním nastavení vnitřních jednotek, číslech nastavení funkcí a hodnotách nastavení najdete v instalační příručce k vnitřní jednotce.**
- V každém případě si nastavení všech funkcí poznamenejte, pokud došlo ke změně výchozího nastavení po dokončení montážních prací.

(4) Nastavení funkcí (Mr. SLIM)

Podle potřeby proveďte nastavení funkcí vnitřní jednotky pomocí vzdálené řídicí jednotky.

Volbou „Nastavení funkcí“ v Menu nastavení vyvolejte obrazovku Nastavení funkcí.

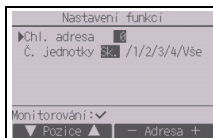

[Použití tlačítek]

① Pomocí tlačítek od F1 až do F4 nastavte adresy vnitřních chladicích jednotek a čísla jednotek, poté stisknete tlačítko VYBRAT pro potvrzení aktuálního nastavení.

② Po dokončení evidence vnitřních jednotek se zobrazí aktuální nastavení ve zvýrazněné podobě. Nezvýrazněné položky signalizují, že nebyla provedena žádná nastavení funkcí. Zobrazení obrazovky se liší dle nastavení „Č. jednotky“.

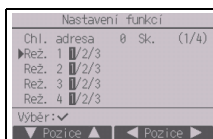

Běžné položky

③ Pomocí tlačítek F1 nebo F2 nastavte kurzor k volbě čísla režimu a proveďte změnu nastavení čísla pomocí tlačítek F3 nebo F4.

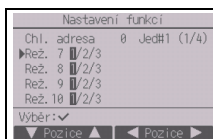

Jednotlivé položky
(Č. jednotky 1 až 4)

④ Po provedení nastavení stisknete tlačítko VYBRAT k odeslání údajů ze vzdálené řídicí jednotky do vnitřních jednotek.

⑤ Po úspěšném provedeném přenosu dat se obrazovka přepne zpět na obrazovku Nastavení funkcí.

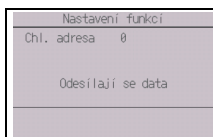

Poznámka:

- Podle potřeby proveďte na jednotkách Mr. SLIM nastavení funkcí uvedených v tabulce 1.
- V případě potřeby použijte instrukční příručku pro nastavení jednotek CITY MULTI.
- **V tabulce 1 je uveden přehled možností nastavení pro každé číslo režimu. Podrobnější informace o výchozích nastaveních, číslech režimu a číslech nastavení pro vnitřní jednotky jsou uvedeny v instalační příručce.**
- V každém případě si nastavení všech funkcí poznamenejte, pokud došlo ke změně výchozího nastavení po dokončení montážních prací.

Tabulka 1: Možnosti nastavení funkcí

Č. režimu	Režim	Nastavení	Č. nastavení	Čísla jednotek
01	Automatické zotavení po výpadku napájení	Deaktivovat	1	Nastavte „Sk.“ pro číslo jednotky. Tato nastavení se vztahují na všechny připojené vnitřní jednotky.
		Aktivovat (po obnovení napájení jsou zapotřebí čtyři minuty v pohotovostním režimu)	2	
02	Výběr termistoru (detekce pokojové teploty)	Odečet průměrné teploty vnitřní jednotky, která je v provozu	1	
		Termistor na vnitřní jednotce, ke které je připojena (přípevněna) vzdálená řídicí jednotka	2	
		Vestavěný snímač na vzdálené řídicí jednotce	3	
03	Připojení jednotky LOSSNAY	Nepřipojeno	1	
		Připojeno (bez venkovního nasávání vzduchu vnitřní jednotkou)	2	
		Připojeno (s venkovním nasáváním vzduchu vnitřní jednotkou)	3	
04	Napájecí napětí	240 V	1	
		220 V, 230 V	2	
05	Automatický režim	Aktivace (jednotka se automaticky přepne do energeticky úsporného provozu)	1	
		Deaktivovat	2	
07	Symbol filtru	100 hodin	1	Nastavte „1, 2, 3, 4 nebo Vše“ pro číslo jednotky. Tato nastavení se vztahují na každou vnitřní jednotku. *Pokud je pro číslo jednotky nastaveno „1, 2, 3 nebo 4“, nastavení se vztahuje pouze na určité vnitřní jednotky bez ohledu na číslo zapojené vnitřní jednotky (od první po čtvrtou jednotku). *Pokud je pro číslo jednotky nastaveno „Vše“, nastavení se vztahuje na všechny zapojené vnitřní jednotky bez ohledu na číslo zapojené vnitřní jednotky (od první po čtvrtou jednotku).
		2500 hodin	2	
		Nezobrazuje se	3	
08	Rychlost ventilátoru	Tichý režim (nebo standardní)	1	
		Standardní (nebo Vysoký strop 1)	2	
		Vysoký strop (nebo Vysoký strop 2)	3	
09	Výstup	4směrný	1	
		3směrný	2	
		2směrný	3	
10	Volitelné součásti (vysoce výkonný filtr)	Ne	1	
		Ano	2	
11	Žaluzie 1	Bez žaluzie 1 (nebo je aktivní nastavení žaluzie 1 č. 3)	1	
		Vybavení s žaluzií 1 (je aktivní nastavení žaluzie 1 č. 1)	2	
		Vybavení s žaluzií 1 (je aktivní nastavení žaluzie 1 č. 2)	3	

(5) Nastavení LOSSNAY (pouze CITY MULTI)

Nastavení je nutné provést pouze v případě provozu jednotek CITY MULTI při vzájemném spojení s jednotkami LOSSNAY. Nastavení není k dispozici u jednotek Mr. SLIM. Nastavení vzájemného spojení lze provést z vnitřní jednotky, ke které je připojena vzdálená řídicí jednotka. (Jednotky lze také potvrdit nebo smazat.)

Poznámka:

- K provedení nastavení použijte centrální řídicí jednotku, pokud je zapojena.
- Pro vzájemné spojení provozu vnitřních jednotek s jednotkami LOSSNAY zajistěte, aby byly propojeny adresy VŠECH vnitřních jednotek ve skupině s adresou jednotky LOSSNAY.

[Použití tlačítek]

- Po zvolení položky „Lossnay“ v Menu nastavení začne vzdálená řídicí jednotka automaticky vyhledávat registrované adresy LOSSNAY aktuálně připojené vnitřní jednotky.

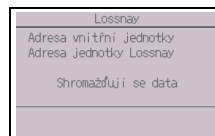

- ② Po dokončení vyhledávání se zobrazí nejnižší adresa vnitřní jednotky, která je připojena ke vzdálené řídicí jednotce, a adresa vzájemně spojené jednotky LOSSNAY. Pokud s vnitřní jednotkou není spojena žádná jednotka LOSSNAY, zobrazí se „-“.
- Pokud není zapotřebí provést žádné nastavení, stiskněte tlačítko NÁVRAT pro přechod zpět na obrazovku Menu nastavení.

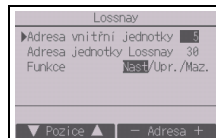

Nastavení vzájemného spojení LOSSNAY

- ③ Pomocí tlačítek od F1 do F4 zadejte adresy vnitřní jednotky a jednotky LOSSNAY, které si přejete vzájemně spojit, zvolte „Nast“ v nabídce „Funkce“ a stiskněte tlačítko VYBRAT pro uložení provedených nastavení. Na obrazovce se zobrazí „Odesílají se data“. Po úspěšném provedení nastavení se zobrazí hlášení „Nastavení kompletní“.

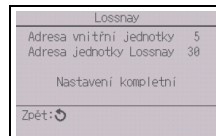
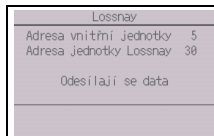

Vyhledávání adresy LOSSNAY

- ④ Zadejte adresu vnitřní jednotky, ke kterou je připojena vzdálená řídicí jednotka, zvolte „Upr.“ v nabídce „Funkce“ a stiskněte tlačítko VYBRAT. Na obrazovce se zobrazí „Shromažďují se data“. V případě řádného příjmu signálu se zobrazí adresa vnitřní jednotky a jednotky LOSSNAY. Pokud není žádná jednotka LOSSNAY nalezena, zobrazí se „-“. Pokud není nalezena vnitřní jednotka, která odpovídá zadané adrese, zobrazí se „Jednotka neexistuje“.

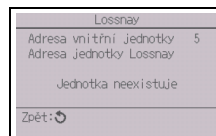
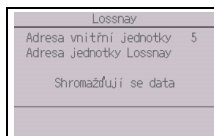

Smazání nastavení vzájemného spojení

- ⑤ Pro smazání nastavení vzájemného spojení mezi jednotkou LOSSNAY a vnitřní jednotkou, na kterou je zapojeno dálkové ovládání, zadejte pomocí tlačítek F1 až F4 adresu vnitřní jednotky a adresu LOSSNAY, zvolte „Maz.“ v nabídce „Funkce“ a stiskněte tlačítko VYBRAT. Zobrazí se „Mazání“. V případě úspěšného dokončení se obrazovka přepne zpět na obrazovku vyhledaných zařízení. Pokud není nalezena vnitřní jednotka, která odpovídá zadané adrese, zobrazí se „Jednotka neexistuje“. V případě neúspěšného smazání se na obrazovce zobrazí „Požadavek zamítnut“.

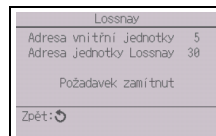
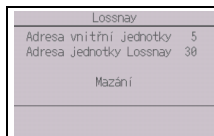

(6) Kontrola

Chcete-li vyvolat obrazovku Menu Kontrola, zvolte v nabídce Servis položku „Kontrola“.

Typ nabídky, která se zobrazí, závisí na typu zapojené vnitřní jednotky (CITY MULTI nebo Mr. SLIM).

(V případě zapojení CITY MULTI se v nabídce zobrazí pouze „Historie výskytu chyb“.)

<Mr. SLIM>



<CITY MULTI>

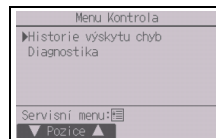

[Použití tlačítek]

① Historie výskytu chyb

Z nabídky Menu Kontrola zvolte položku „Historie výskytu chyb“ a stisknete tlačítko VYBRAT pro zobrazení až 16 záznamů o historii výskytu chyb během provozu. Na každé stránce se zobrazují čtyři záznamy, první záznam na první stránce zobrazuje poslední výskyt chyby.

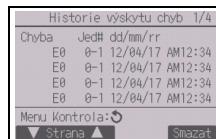

[Vymazání historie výskytu chyb]

K smazání historie výskytu chyb stisknete tlačítko F4 (Smazat) na obrazovce, která zobrazuje historii výskytu chyb. Zobrazí se dialogové okno, požadující potvrzení, zdali si přejete smazat historii výskytu chyb nebo ne.

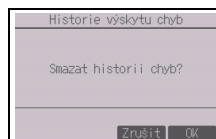

Stisknete tlačítko F4 (OK) pro smazání historie výskytu chyb.

Na obrazovce se zobrazí „Historie chyb smazána“. Stisknete tlačítko NÁVRAT pro přepnutí zpět na obrazovku Menu Kontrola.

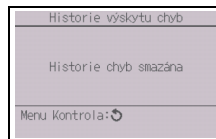

② Další možnosti volby v nabídce Menu Kontrola (pouze Mr. SLIM)

Následující možnosti jsou také k dispozici v jednotkách Mr. SLIM v nabídce Menu Kontrola.

- Nenáročná údržba
- Vstup request kódu

Uvedené možnosti jsou k dispozici pouze v jednotkách Mr. SLIM. Podrobnější informace jsou uvedeny v instalační příručce k vnitřní jednotce.

(7) Diagnostická funkce

Pomocí vzdálené řídicí jednotky lze provést kontrolu historie výskytu chyb každé jednotky.

[Použití tlačítek]

① Z nabídky Diagnostika zvolte „Vlastní kontrola“ a stisknete tlačítko VYBRAT pro zobrazení obrazovky Vlastní kontrola.

<Mr. SLIM>

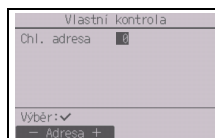

② Pomocí tlačítek F1 nebo F2 zadejte adresu chladiva (Mr. SLIM) nebo adresu M-NET (CITY MULTI) a stisknete tlačítko VYBRAT.

<CITY MULTI>

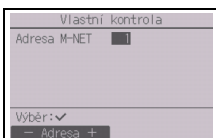

③ Při kontaktu se zobrazí kód chyby, číslo jednotky, atribut a stav signálu zapnuto/vypnuto (pouze CITY MULTI). Pokud není k dispozici žádná historie výskytu chyb, zobrazí se „-“.

<Mr. SLIM>

Vlastní kontrola				
Chl. adresa	0			
Chyba	P2	Jed#	1	Skup IC
Zpět: ↻				
Reset				

<CITY MULTI>

Vlastní kontrola				
Adresa M-NET	1			
Chyba	0000	1	Skup IC	
Kontakt	Vyp			
Zpět: ↻				
Reset				

Vlastní kontrola				
Adresa M-NET	1			
Chyba	---	---	Skup ---	
Kontakt	Vyp			
Zpět: ↻				
Reset				

V případě žádné historie výskytu chyb

[Resetování historie výskytu chyb]

- ① Stiskněte tlačítko F4 (Reset) na obrazovce zobrazující historii výskytu chyb. Zobrazí se dialogové okno, požadující potvrzení, zdali si přejete smazat historii výskytu chyb nebo ne.
- ② Stiskněte tlačítko F4 (OK) pro smazání historie výskytu chyb. Pokud smazání neproběhne úspěšně, zobrazí se „Požadavek zamítnut“ a v případě nenalezení žádné vnitřní jednotky, která odpovídá zadané adrese, se zobrazí „Jednotka neexistuje“.

Vlastní kontrola				
Chl. adresa	0			
Smazat historii chyb?				
Zrušit OK				

Vlastní kontrola				
Chl. adresa	0			
Historie chyb smazána				
Zpět: ↻				

(8) Změna hesla pro údržbu

[Použití tlačítek]

- ① V nabídce Ostatní zvolte položku „Heslo pro údržbu“ a stiskněte tlačítko VYBRAT pro zobrazení obrazovky k zadání nového hesla.
- ② Pomocí tlačítek F1 nebo F2 nastavte kurzor na číslici, kterou chcete změnit, a pomocí tlačítek F3 nebo F4 nastavte požadované číslice (od 0 do 9).
- ③ Stiskněte tlačítko VYBRAT pro uložení nového hesla.
- ④ Zobrazí se dialogové okno požadující potvrzení, zdali si přejete změnit heslo pro údržbu. Stiskněte tlačítko F4 (OK) pro uložení provedených změn. Stiskněte tlačítko F3 (Zrušit) pro zrušení provedené změny.
- ⑤ Po aktualizaci hesla se zobrazí „Změny uloženy“.
- ⑥ Stiskněte tlačítko MENU pro přepnutí zpět na nabídku Servis nebo tlačítko NÁVRAT pro přechod zpět na obrazovku „Heslo pro údržbu“.

Heslo pro údržbu				
Zadat heslo pro údržbu				
0999				
Změnit heslo pro údržbu.				
Vyběr: ✓				
◀ Pozice ▶ -- +				

Heslo pro údržbu				
Zadat heslo pro údržbu				
2345				
Aktualizovat heslo pro údržbu?				
Zrušit OK				

Heslo pro údržbu				
Zadat heslo pro údržbu				
2345				
Změny uloženy				
Servisní menu: ☰				

(9) Informace o dálkovém ovládnání

Lze zkontrolovat následující informace o používané vzdálené řídicí jednotce.

- Model
- Verze softwaru
- Výrobní číslo



[Použití tlačítek]

- ① Z nabídky Servis vyberte „Ostatní“.
- ② Zvolte „Informace o dálk. ovládnání“.

12 Kontrola dálkového ovládnání

Pokud vzdálená řídicí jednotka řádně nefunguje, použijte pro odstranění závady funkci pro kontrolu dálkového ovládnání.

- (1) Zkontrolujte displej vzdálené řídicí jednotky, zda vůbec něco zobrazuje (včetně linek). Pokud není vzdálená řídicí jednotka napojena na napájení se správným napětím (8,5-12 VDC), nezobrazí se na jejím displeji nic. V takovém případě proveďte kontrolu zapojení vzdálené řídicí jednotky a vnitřních jednotek.

[Použití tlačítek]

- ① Z nabídky Diagnostika zvolte „Kontrola dálkového ovládnání“, stiskněte tlačítko VYBRAT pro spuštění kontroly dálkového ovládnání a zkontrolujte výsledky kontroly. Pro zrušení kontroly dálkového ovládnání a ukončení obrazovky s nabídkou Kontrola dálkového ovládnání stiskněte tlačítko MENU nebo tlačítko NÁVRAT. Vzdálená řídicí jednotka neprovede samostatný reboot.

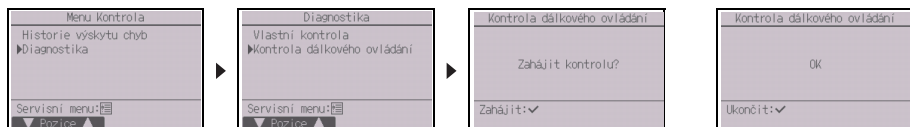

Zvolte „Kontrola dálkového ovládnání“.

Obrazovka s výsledky kontroly dálkového ovládnání

OK: Ohledně vzdálené řídicí jednotky se nevyskytují žádné problémy. Zkontrolujte ostatní části zařízení.

E3, 6832: V linka pro přenos dat je šum, nebo je vadná vnitřní jednotka či jiná vzdálená řídicí jednotka. Proveďte kontrolu linky pro přenos dat a ostatních vzdálených řídicích jednotek.

NG (ALL0, ALL1): Porucha obvodu vysílače-přijímače. Je nutné vyměnit vzdálenou řídicí jednotku.

ERC: Počet chyb v datech je rozpor mezi počtem bitů dat přenášených ze vzdálené řídicí jednotky a počtem bitů dat, která byla skutečně přenesena přes linku pro přenos dat. Pokud se zjistí chyby v datech, zkontrolujte linku pro přenos dat, zda není rušena nadměrným šumem.

- ② Pokud je stisknuté tlačítko VYBRAT po zobrazení výsledků kontroly dálkového ovládnání, ukončí se kontrola dálkového ovládnání a vzdálená řídicí jednotka provede samostatný reboot.

CITY MULTI vezérlőrendszer
és Mitsubishi Mr. SLIM Air légkondicionáló berendezések

MA érintős távvezérlő

PAR-CT01MAA-PB

PAR-CT01MAA-SB

PAR-CT01MAA-S

PAR-CT01MAR-PB

PAR-CT01MAR-SB

Telepítési kézikönyv



Forgalmazók és helyi képviselők számára

A telepítési kézikönyv ismerteti az MA érintős távvezérlő telepítésének lépéseit a Mitsubishi CITY MULTI közvetlen léghűtéses beltéri épületi légkondicionáló berendezéssel („-A” típus és újabb), és a Mitsubishi Mr. SLIM légkondicionáló berendezésekkel történő használathoz.

A telepítés elkezdése előtt olvassa el a telepítési kézikönyvet, és tekintse meg az érintős távvezérlőhöz mellékelt CD-ROM fájlijait. Az utasítások be nem tartása a berendezés károsodását okozhatja.



Ha olyan kérdése van, amelyre a kézikönyvben nem talál választ, tekintse meg az érintős távvezérlőhöz mellékelt CD-ROM-on lévő fájlokat. Ha a CD-ROM fájlok nem olvashatók, forduljon a helyi képviselőhöz.

A légkondicionáló berendezések kábelezésére és telepítésére vonatkozó információkért lásd a telepítési kézikönyvet.

A beszerelést követően a kézikönyvet adja át a felhasználóknak.

1 Biztonsági óvintézkedések

- Telepítés előtt figyelmesen olvassa el a biztonsági óvintézkedéseket.
- A készülék biztonságos beszerelése érdekében kövesse az utasításokat.

 FIGYELMEZTETÉS	Súlyos sérülés vagy halálos baleset veszélyét jelzi.
 VIGYÁZAT	Súlyos sérülés vagy szerkezeti károsodás veszélyét jelzi.

- Ha elolvasta a kézikönyvet, adja azt tovább a végfelhasználónak későbbi hivatkozás céljából.
- Órizza meg a kézikönyvet és szükség esetén tanulmányozza azt. A kézikönyvet elérhetővé kell tenni azok számára, akik a vezérlőt javítják vagy új helyre szerelik fel. A kézikönyvet a jövőbeli végfelhasználó számára elérhetővé kell tenni.

Minden elektromos munkát szakképzett személynek kell végeznie.

Általános óvintézkedések

FIGYELMEZTETÉS

A berendezést tilos olyan helyre szerelni, ahol nagyobb mennyiségben található olaj, gőz, szerves oldószer vagy maró hatású gázok (pl. kénes gáz), illetve ahol gyakran használnak savas/lúgos oldatokat vagy sprayt. Ezek az anyagok károsíthatják a berendezés működését, illetve a berendezés egyes elemeinek korrodálódását okozhatják és ez áramütés, meghibásodás, füst vagy tűz veszélyével járhat.

Rövidzárlat, áramszivárgás, áramütés, meghibásodás, füst vagy tűz kockázatának csökkentése érdekében a vezérlőt ne mossa le vízzel vagy más folyadékkal.

Áramütés, meghibásodás, füst vagy tűz kockázatának csökkentése érdekében ne nyúljon nedves kézzel a vezérlő kapcsolóihoz és gombjaihoz vagy egyéb elektromos részekhez.

Az áramütés kockázatának csökkentése érdekében állítsa le a vezérlő működését és takarja le a készüléket, ha a vezérlőt tisztítja, ellenőrzi vagy karbantartást végez.

Az áramütés kockázatának csökkentése érdekében állítsa le a vezérlő működését és takarja le a készüléket, ha a vezérlő körül bármilyen vegyi anyagot kíván permetezni.

A sérülésveszély csökkentése érdekében a gyermekeket tartsa távol az egység felszerelése, ellenőrzése vagy javítása során.

Helyezze fel megfelelően az összes fedelet, hogy a vezérlőbe ne hatolhasson be por és nedvesség. Por felgyülemzése és nedvesség behatolása áramütést, füstöt vagy tüzet okozhat.

VIGYÁZAT

Áramütés és meghibásodás kockázatának csökkentése érdekében ne érintsen hegyes vagy éles tárgyat a vezérlőpanelhez, a kapcsolókhoz és gombokhoz.

A vezérlő sérülésének elkerülése érdekében, ne permetezzen rovarirtószert vagy más gyúlékony anyagot közvetlenül a vezérlőre.

Sérülés és áramütés veszélyének csökkentése érdekében ne nyúljon a vezérlőelemek éles részeihez.

A sérülési kockázatok csökkentése érdekében a vezérlőn való munka során viseljen megfelelő védőfelszerelést.

A vezérlő helyes ártalmatlanításáról kérdezze kereskedőjét.

Üvegtörmelék által okozott sérülés elkerülése érdekében ne alkalmazzon túlzott nyomást az üvegből készült részekben.

A tűz vagy robbanás kockázatát csökkentheti, ha nem helyez gyúlékony anyagokat és nem használ gyúlékony sprayt a vezérlő közelében.

Óvintézkedések telepítés során

FIGYELMEZTETÉS

Ne telepítse az egységet olyan helyre, ahol gyúlékony gáz szivárgásának kockázata áll fenn. Ha az egység körül gyúlékony gáz halmozódik fel, ez kigyulladhat és tüzet vagy robbanást okozhat.

Tegye meg a szükséges óvintézkedéseket, hogy esetleges földrengés esetén a vezérlő ne okozzon sérülést.

A csomagolóanyagot figyelmesen távolítsa el. A műanyag zacskók gyermekek számára fulladásveszélyt jelentenek.

A sérülés megakadályozása érdekében a vezérlőt telepítse egyenes felületre, amely képes a súlyát megtartani.

VIGYÁZAT

Rövidzárlat, áramszivárgás, áramütés, meghibásodás, füst vagy tűz kockázatának csökkentése érdekében a vezérlőt ne telepítse olyan helyre, ahol víz érheti vagy kondenzáció keletkezik.

A vezérlő telepítését képzett személynek kell végeznie a telepítési kézikönyvben leírt utasításoknak megfelelően. A nem megfelelő telepítés áramütést vagy tüzet okozhat.

Szerelje fel az előlapot a hátlapra, hogy az kattanjon egyet.

A burkolatot és az előlapot nyomja rá a hátlapra, amíg a helyükre kattannak. Nem megfelelő felhelyezés esetén leeshetnek, személyes sérülést, a vezérlő károsodását vagy meghibásodást okozva.

Óvintézkedések kábelezés során

FIGYELMEZTETÉS

A vezérlő sérülésének megelőzése, illetve meghibásodás, tűz, füst keletkezésének elkerülése érdekében, ne csatlakoztassa a tápkábelt a jelkábel-sorkapcoshoz.

Csatlakoztassa megfelelően a kábeleket, és vezesse a kábeleket lazán, hogy ne terhelje a csatlakozókat. A nem megfelelően csatlakoztatott kábelek elszakadhatnak, túlmelegedhetnek és füst, illetve tűz keletkezését okozhatják.

Sérülés és áramütés veszélyének csökkentése érdekében bármilyen elektromos munka elkezdése előtt szüntesse meg a készülék tápellátását.

Minden elektromos munkát képzett villanyszerelőnek kell elvégeznie, betartva a helyi jogszabályok, szabványok előírásait és a telepítési kézikönyv utasításait.

Az áramütés kockázatának csökkentéséhez telepítsen megszakítót és áram-védőkapcsolót tápforráshoz. Az áramütés, füst vagy tűz kockázatának csökkentéséhez minden vezérlőhöz telepítsen külön megszakítót.

Használjon megfelelően méretezett megszakítókat és biztosítékokat (megszakító, helyi kapcsoló <kapcsoló + biztosíték>, biztosíték nélküli megszakító). A megadott teljesítménynél nagyobb megszakítási teljesítményű megszakítók áramütést, meghibásodást, füst vagy tűz kialakulását okozhatják.

Áramszivárgás, túlmelegedés, füst vagy tűz kockázatának csökkentése érdekében megfelelően méretezett és megfelelő áramterhelhetőségű kábeleket használjon.

A megfelelő földelést engedélyezett villanyszerelőnek kell biztosítania. A földvezetékét ne csatlakoztassa gáz- vagy vízvezetékhez, villámhárítóhoz vagy telefonkábelhez. A nem megfelelő földelés az elektromos interferencia miatt áramütést, füst vagy tűz kialakulását, illetve meghibásodást okozhat.

VIGYÁZAT

Az áramütés, rövidzárlat vagy egyéb meghibásodások kockázatának csökkentése érdekében távolítsa el a levágott vezeték- és szigetelésdarabokat a sorkapcusból.

Rövidzárlat, áramszivárgás, áramütés vagy egyéb meghibásodások kockázatának csökkentése érdekében ügyeljen arra, hogy a kábelek ne érjenek a vezérlő éles felületeihez.

Szigetelje le megfelelően a kábelbevezető nyílásokat tömítőpasztával a kondenzáció, víz és rovarok bejutásának megakadályozására, amelyek egyébként áramütést, meghibásodást vagy tüzet okozhatnak. A beszivárgó víz, illetve az egységben kialakuló kondenzáció károsíthatják az áramkört.

Óvintézkedések a távvezérlő áthelyezése vagy javítása esetén

FIGYELMEZTETÉS

A vezérlő javítását, illetve áthelyezését képzett személynek kell végeznie. Ne szerelje szét és ne módosítsa a vezérlőt. A nem megfelelő telepítés vagy javítás sérülést, áramütést vagy tűz keletkezését okozhatja.

VIGYÁZAT

Az áramütés, rövidzárlat vagy egyéb meghibásodások kockázatának csökkentése érdekében távolítsa el a levágott vezeték- és szigetelésdarabokat a sorkapcusból.

További óvintézkedések

Az egység sérülésének elkerülése érdekében, a telepítéshez, ellenőrzéshez vagy javításhoz használjon megfelelő szerszámokat.

A vezérlő kizárólag a Mitsubishi Electric Building Management System (Mitsubishi Electric épületvezérlő rendszerek) rendszerrel történő használatra lett tervezve.
Ha a vezérlőt más rendszerekkel vagy más célra használja, meghibásodást okozhat.

Az elszíneződések elkerülése érdekében ne használjon benzolt, hígítót vagy vegyszerrel átitatott törölkendőt a vezérlő tisztításához.
A tisztításhoz használjon egy enyhe mosószeres vízzel átitatott ruhát, majd egy megnedvesített ruhával törölje le a mosószert, végül egy száraz ruhával törölje át a felületet.

A vezérlő károsodásának elkerülése érdekében biztosítsa a sztatikus elektromosság elleni védelmet.

A légkondicionáló berendezés kórházba vagy rádiókommunikációt használó épületekbe történő beszerelése esetén tegye meg a szükséges lépéseket az elektromos interferencia kiküszöbölésére.
Az inverterek, a nagyfrekvenciájú orvosi vagy vezeték nélküli kommunikációs eszközök, valamint az áramfejlesztők a légkondicionáló berendezés meghibásodását okozhatják. Ugyanakkor, a légkondicionáló berendezés is befolyásolhatja a fent említett berendezések működését a keletkező elektromos zaj által.

A meghibásodások elkerülése érdekében ne kötegelje egybe a jelkábeleket a tápkábelekkal, illetve ne vezesse őket ugyanabban a fém kábelcsatornában.

Az áramkört és a védőfóliát hagyja a készülékházon.

A vezérlő károsodásának elkerülése érdekében ne húzza túl a csavarokat.

Használjon 3-5 mm (1/8-7/32 hüvelyk) szélességű lapos végű csavarhúzó.

Ne forgassa a lapos csavarhúzó a fülbe való erőszakos behelyezéssel.

A deformálódás vagy meghibásodás elkerülése érdekében ne szerelje a távvezérlőt közvetlen napfénynek vagy 40°C (104°F) fölötti, illetve 0°C (32°F) alatti környezeti hőmérsékletnek kitett helyre.

Ne szerelje a távvezérlőt a vezérlőegység ajtájára. A vezérlőt ért rezgések vagy ütések annak sérüléséhez vagy leeséséhez vezethetnek.

Rögzítse a kábelt kábelszorítóval.

A kábelek sorkapocshoz történő csatlakoztatásához csak forrasztott végű vezetéket használjon.
A forrasztás nélküli vezetékek az áramköri panelhez érhetnek, meghibásodást vagy a vezérlő burkolatának károsodását okozhatják.

A csatlakozó csatlakoztatása után szerelje fel megfelelően az előlapot.

Ha a tápkábel megsérül, a fennálló balesetveszély miatt a cseréjét kizárólag a gyártó, a márkaszerviz munkatársa vagy hasonlóan szakképzett személy végezheti.

A készülék nem alkalmas csökkent fizikai, érzékszervi vagy mentális képességekkel, vagy nem megfelelő tapasztalattal és ismeretekkel rendelkező személyek általi használatra (beleértve a gyermekeket is), kivéve, ha felügyeletben és útmutatásban részesülnek a készülék használatát illetően egy, a biztonságukért felelős személy részéről.
A gyermekek felügyelet alatt tartandók, hogy ne játszhassanak a készülékkel.

A készüléket szakavatott vagy képzett személyek műhelyekben, a könnyűipari alkalmazásokban és gazdálkodásokban is használhatják, laikus személyek viszont kizárólag kereskedelmi célra használhatják.

A vezérlő sérülésének elkerülése érdekében, a telepítéshez, ellenőrzéshez vagy javításhoz használjon megfelelő szerszámokat.

A meghibásodások elkerülése érdekében ne távolítsa el a védőfóliát vagy az áramköri panelt a készülékházból.

Ne szerelje a távvezérlőt a vezérlőegység ajtájára. A vezérlőt ért rezgések vagy ütések annak sérüléséhez vagy leeséséhez vezethetnek.

A vezérlő károsodásának elkerülése érdekében ne fúrja át a vezérlő burkolatát.

A sorkapocsokat ért túl nagy erőhatások és kábelszakadás elkerülése érdekében rögzítse a kábeleket kábelrögzítő segítségével.

2 Rendszerkövetelmények



FIGYELMEZTETÉS

A készülékkel együtt szállított CD-ROM csak CD-meghajtóban vagy DVD-meghajtóban használható. Ne próbálja zene CD-lejátszóban lejátszani a CD-ROM lemezt, mert ez károsíthatja a fülét és/vagy a hangszórókat.

Számítógépének eleget kell tennie az alábbi követelményeknek, hogy futtathassa a kézikönyv-megjelenítő szoftvert.

[PC] PC/AT kompatibilis

[CPU] Core2 Duo 1,66 GHz vagy ennél gyorsabb (Core2 Duo 1,86 GHz vagy gyorsabb ajánlott)
Pentium D 1,7 GHz vagy ennél gyorsabb (Pentium D 3,0 GHz vagy gyorsabb ajánlott)
Pentium M 1,7 GHz vagy ennél gyorsabb (Pentium M 2,0 GHz vagy gyorsabb ajánlott)
Pentium 4 2,4 GHz vagy ennél gyorsabb (Pentium 4 2,8 GHz vagy gyorsabb ajánlott)

* Core2 Duo vagy ennél gyorsabb processzor szükséges, hogy a kézikönyv-megjelenítő szoftvert Windows Vista vagy újabb operációs rendszeren futtassa.

[RAM] Windows Vista vagy újabb operációs rendszer: minimum 1 GB (2 GB vagy ennél több ajánlott)
Windows XP: minimum 512 MB (1 GB vagy ennél több ajánlott)

[Merevlemez-terület] minimum 1 GB (szabad lemezterület)

* Windows Vista vagy újabb operációs rendszer:

szabad lemezterület a Dokumentumok mappát tartalmazó meghajtón

* Windows XP: szabad lemezterület a Dokumentumok mappát tartalmazó meghajtón

[Felbontás] SVGA 800 × 600 vagy nagyobb

[Operációs rendszer] Windows8/Pro/Enterprise (Pro verzió ajánlott)

Windows7 Ultimate/Enterprise/Professional/Home Premium Service Pack1
(Professional verzió ajánlott)

Windows Vista Ultimate/Business/Home Basic Service Pack1 (Business verzió ajánlott)

Windows XP Professional/Home Edition Service Pack2 vagy Service Pack3
(Professional verzió ajánlott)

[Szükséges szoftverek] Windows8: Adobe Reader 11.0.2 vagy újabb (Windows Reader - a Windows8 esetén alapértelmezetten telepített - nem használható.)

Windows7: Adobe Reader 10.1.0 vagy újabb

Windows XP és Windows Vista: Adobe Reader 8.1.3 vagy újabb

* PDF fájlok megtekintésére alkalmas szoftver

A „Windows”, „Windows XP”, „Windows Vista”, „Windows7” és „Windows8” a Microsoft Corporation bejegyzett védjegyei.

Az „Adobe Reader” és „Adobe Acrobat” az Adobe Systems Incorporated bejegyzett védjegyei.

A „Core2 Duo” és „Pentium” az Intel Corporation bejegyzett védjegyei.

3 Alkatrészek nevei és cserealkatrészek

A doboz a következőket tartalmazza.

Alkatrész neve	Menny.	Leírás
Távvezérlő (Előlap)	1	Jobb ábra *1
Távvezérlő (Hátlap)	1	Jobb ábra *2
Félgömbfejű keresztthornos csavarok M4×30	2	*3
Facsarav 4,1×16 (közvetlenül falra történő felszereléshez)	2	*3
Egyszerű kézikönyv	1	
CD-ROM (jelen kézikönyv) Használati útmutató és telepítési kézikönyv	1	

Előlap *1

Hátlap *2

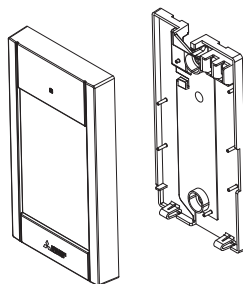

*3 ISO metrikus csavarmenet

*4 A csomag nem tartalmaz a távvezérlőhöz kábelt.

4 Külön beszerendő alkatrészek/Szükséges szerszámok

(1) Külön beszerendő alkatrészek

A telepítéshez a következő elemek külön beszerzésére van szükség.

Alkatrész neve	Menny.	Megjegyzések
Egyedülálló kapcsolódoboz	1	Közvetlen fali telepítéshez nem szükséges
Vékony fém kábelcsatorna	Szükséges	
Ellenanya és átvezető	Szükséges	
Kábelburkolat	Szükséges	A távvezérlő kábelének fal mentén történő vezetéséhez
Tömítőanyag	Javasolt	
Molly szegecselhető anya gipszkartonhoz	Szükséges	
Távvezérlő kábele (Használjon 0,3 mm ² (AWG22) kéteres szigetelt kábelt.)	Szükséges	

Kapcsolódoboz

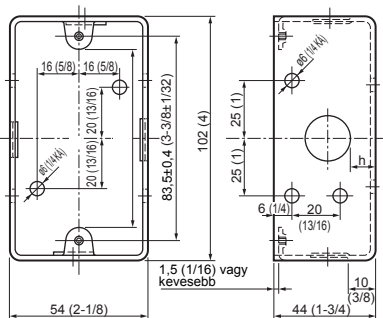

mértékegység: mm (hüvelyk)

(2) Külön beszerendő szerszámok

- Lapos végű csavarhúzó (szélesség: 3-5 mm (1/8-7/32 hüvelyk))
- Csipesz
- Különböző szerszámok

5 A távvezetékek bekötése

A távvezérlő bekötése eltérő lehet attól függően, hogy CITY MULTI vezérlőrendszerhez („-A” típus és újabb) vagy Mr. SLIM légkondicionáléhoz (A típusú vezérlő) csatlakoztatjuk. A bekötés a rendszer konfigurációjának függvényében szintén eltérhet. Ellenőrizze a használt rendszert.

1. Csatlakoztatás CITY MULTI vezérlőrendszerhez

Az ábrán szereplő (1) – (4) számok a lenti leírás (1) – (4) pontjainak felelnek meg.

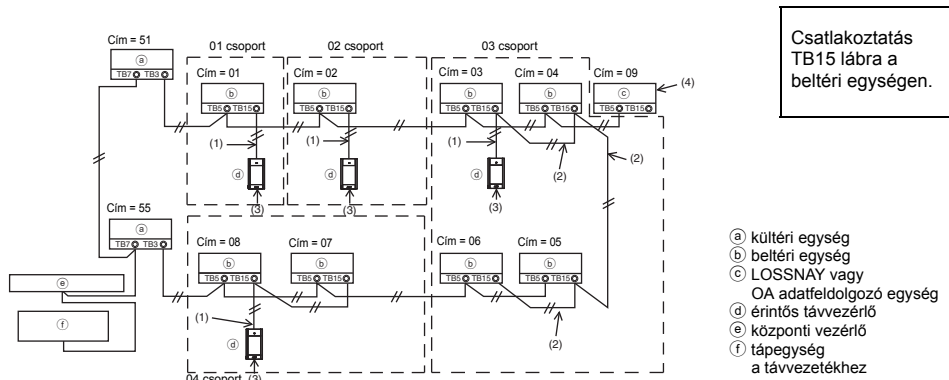

(1) Bekötés a távvezérlőtől

- Végezze el a bekötést az MA távvezérlő sorkapcsára (TB15) a beltéri egységen.
- A sorkapocsnak nincs polaritása. Végezze el a bekötést a távvezérlő házának alsó sorkapcsára.

(2) Csoportos működtetés (a fenti 03 és 04 csoport)

- Kapcsolja össze a csoportként működtetni kívánt beltéri egységek MA távvezérlőinek sorkapcsait (TB15) és kösse az MA távvezérlőt erre a pontra.
- Ha a távvezérlőt az ábrán szemléltetett módon a rendszervezérlővel kombinálva használják, a rendszervezérlőnél (a fenti ábra központi vezérlője) csoportos beállításra van szükség.

(3) Csatlakoztatott távvezérlők száma

- Egy beltéri egységekből álló csoporthoz csak egy távvezérlő csatlakoztatható.
- Az MA érintős távvezérlő más MA távvezérlőkkel együtt nem használható.

(4) A LOSSNAY vagy OA adatfeldolgozó egységhez történő reteszeléshez a távvezérlő segítségével végezze el az alábbi beállításokat. (A reteszelés beállítási leírásához lásd 11 „Szerviz menü” (5) „LOSSNAY beállítás” c. szakasz.)

Állítsa be a LOSSNAY vagy OA adatfeldolgozó egység címét és a reteszelni kívánt összes beltéri egység címét.

(5) A távvezérlő teljes kábelezési hossza

- Az MA érintős távvezérlő maximális kábelezési hossza 70 m (229 ft).

MEGJEGYZÉS: az MA távvezérlő LOSSNAY vagy OA adatfeldolgozó egységgel történő reteszelésekor mindig állítsa be a csoportban lévő összes beltéri egység címét, illetve a LOSSNAY vagy OA adatfeldolgozó egység címét.

2. Csatlakozás a Mr. SLIM Air légkondicionáléhoz

A távvezérlő bekötése a rendszer konfigurációjától függ. Ellenőrizze a rendszert konfigurációját. Kösse be a távvezérlőt a lenti példán ábrázolt módon.

Az ábrán szereplő (1) – (3) számok a lenti leírás (1) – (3) pontjainak felelnek meg.

[1] A távvezérlő csatlakoztatása az egyes hűtő rendszerekhez (standard 1:1, szimultán iker, szimultán három, szimultán négy)

Szimultán iker

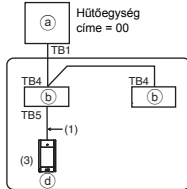

Csatlakoztatás TB5 lábra a beltéri egységen.

[2] Különböző hűtő rendszerek szerinti csoportosítás esetén

Standard 1:1 Szimultán iker

Hűtőegység címe = 00 (r0)

Szimultán három

Hűtőegység címe = 01 (a1)

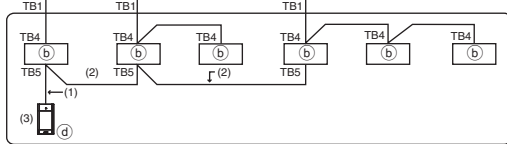

- Ⓐ kültéri egység
- Ⓑ beltéri egység
- Ⓓ érintős távvezérlő

* Állítsa be a hűtőegység címét a kültéri egység DIP kapcsolója segítségével. (További információkat a kültéri egység telepítési kézikönyvében talál.)

* Az ábrán által körbezárt összes beltéri egység vezérlése egy csoportként történik.

(1) Bekötés a távvezérlőtől

- Végezze el a bekötést a beltéri egység TB5 lábára (távvezérlő sorkapcsa). (A sorkapocsnak nincs polaritása.)
- Több típusú szimultán bekötésnél, különböző típusú beltéri egységek együttes használata esetén, a távvezérlőt mindig a legtöbb funkcióval (szélesség, terelő, zsalu stb.) rendelkező beltéri egységre kösse rá.

(2) Különböző hűtő rendszerek csoportosítása esetén

- Végezze el a csoportosítást a távvezérlő bekötésével. Csatlakoztassa a távvezérlőt az egyes csoportosítani kívánt hűtő rendszerek tetszőleges beltéri egységéhez.
- Különböző típusú beltéri egységek egy csoporton belüli együttes használatához a kültéri egységet mindig a legtöbb funkcióval (szélesség, terelő, zsalu stb.) rendelkező beltéri egységre – fő egység – kösse rá (hűtőegység címe = 00). Továbbá ha a fő egység a szimultán több típusú, mindig tartsa be a fenti (1) feltételeit.
- Az MA érintős távvezérlő maximum 16 hűtő rendszert képes egy csoportként vezérelni.

(3) Egy csoporthoz csak egy távvezérlő csatlakoztatható. A távvezérlő más MA távvezérlőkkel együtt nem használható.

(4) A távvezérlő teljes kábelezési hossza

- Az MA érintős távvezérlő maximális kábelezési hossza 150 m (492 ft).

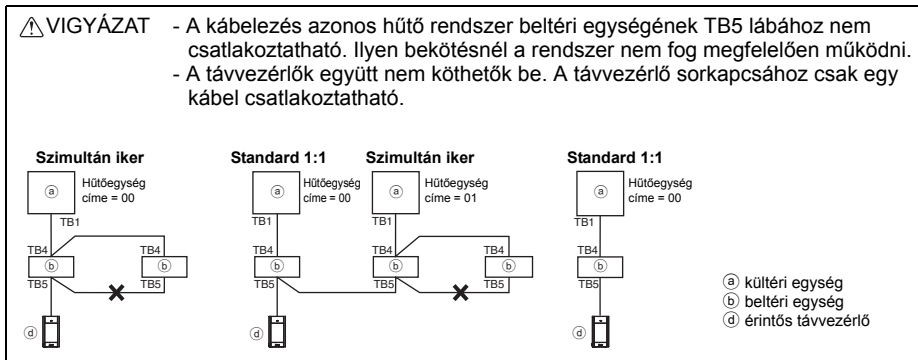

6 Telepítési eljárás

Ez a távvezérlő fali telepítésre alkalmas. Telepíthető a kapcsolódobozba vagy felszerelhető közvetlenül a falra. Ha közvetlenül a falra szereli fel, a vezetékek áthúzóhatók a távvezérlő hátlapján vagy a felső részén.

(1) A telepítés helyének kiválasztása

A távvezérlőt (kapcsolódobozt) az alábbi feltételeknek megfelelő helyre szerelje fel.

- (a) Ha a készüléket egy automatikus terelőlemezzel rendelkező beltéri egységhez kívánja kapcsolni, olyan helyre szerelje azt, ahol a kezelő személynek lehetősége van a távvezérlő használata közben ellenőrizni a beltéri egység automatikus terelőlemezeinek működését (az automatikus terelőlemez működtetésére vonatkozó információkért lásd a beltéri egység használati útmutatóját).
- (b) Egyenes felület
- (c) Olyan helyre, ahol a távvezérlőnek lehetősége van pontosan mérni a beltéri hőmérsékletet. A beltéri hőmérséklet mérésére szolgáló érzékelők a beltéri egységen és a távvezérlőn találhatóak. Ha a szobahőmérséklet felügyeletét a távvezérlő érzékelője végzi, a távvezérlőn lévő beépített érzékelő végzi el a beltéri hőmérsékletet felügyeletét. A távvezérlő érzékelőjének használata esetén, tegye a következőket.
- A beltéri hőmérséklet pontos méréséhez szerelje a távvezérlőt olyan helyre, ahol nem éri közvetlenül a napfény, egyéb hőforrásokból származó hő vagy a légkondicionálóból kiáradó levegő.
 - A távvezérlőt olyan helyre szerelje fel, ahol az érzékelőnek lehetősége van a pontos szobahőmérséklet mérésére.
 - Válasszon úgy helyet, hogy ne haladjanak el vezetékek a távvezérlő hőmérséklet-érzékelőjének közelében. (Ha vezetékek haladnak el a közelben, az érzékelő nem képes a pontos szobahőmérséklet mérésre)

Fontos!

■ Előfordulhat, hogy a fal közelében mért beltéri hőmérséklet eltér a tényleges hőmérséklettől.

Az alábbi esetekben a beltéri egység hőmérséklet-érzékelőjének használata javasolt.

- A nem megfelelő levegőelosztás miatt a berendezés által szolgáltatott levegő nehezen jut el a távvezérlőhöz.
- A falnál mért hőmérséklet és a tényleges beltéri hőmérséklet között nagy mértékű eltérés van.
- A fal külső oldala közvetlenül érintkezik a kültéri levegővel.

Megjegyzés: a hőmérséklet gyors változása esetén előfordulhat, hogy a hőmérséklet mérése nem pontos.

Ne szerelje a távvezérlőt olyan helyre, ahol nagy különbség lehet a távvezérlő felületi hőmérséklete és a tényleges szobahőmérséklet között.
Ha túl nagy a hőmérsékletkülönbség, a szoba hőmérsékletének szabályozása nem megfelelő.

A meghibásodás kockázatának csökkentése érdekében a vezérlőt ne telepítse olyan helyre, ahol vízzel vagy olajjal léphet kapcsolatba, illetve lecsapódó vagy korrozív környezetbe.

A deformálódás vagy meghibásodás elkerülése érdekében ne szerelje a távvezérlőt közvetlen napsugárzásnak vagy 40°C (104°F) fölötti, illetve 0°C (32°F) alatti környezeti hőmérsékletnek kitett helyre.

Az irányító meghibásodása vagy sérülése kockázatának csökkentése érdekében kerülje az irányító elektromos áramot vezető helyre telepítését, mint például egy bevonat nélküli fémlemez.

Az alábbi útmutatók bármelyikében tájékozódhat a hőmérséklet-érzékelő beállításáról: CITY MULTI beltéri egység telepítési kézikönyve; ezen kézikönyv a Mr. SLIM típushoz.

(2) Telepítési hely

Függetlenül attól, hogy a távvezérlőt kapcsolódobozba vagy közvetlenül a falra szerelte, hagyjon a távvezérlő körül szabad helyet a lenti ábrán látható módon. A távvezérlő nem távolítható el megfelelően ha körülötte nincs elég szabad hely.

A távvezérlő előtt hagyjon elegendő helyet a kezelő számára.

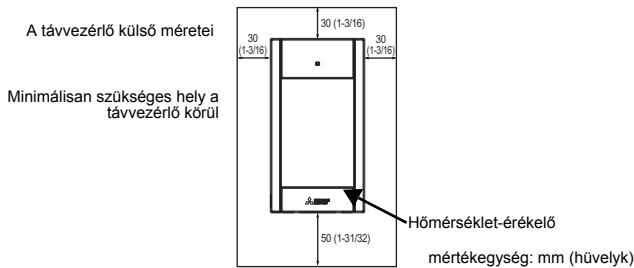

(3) Telepítés

A vezérlő telepíthető a kapcsolódobozba vagy felszerelhető közvetlenül a falra. Végezze el a beszerelést a telepítési eljárásnak megfelelően.

① Fúrjon egy lyukat a falba.

■ Felszerelés kapcsolódobozzal

- Fúrjon lyukat a falba és helyezze fel a kapcsolódobozt a falra.
- Csatlakoztassa a kapcsolódobozt a kábelcsatornához.

■ Közvetlenül falra történő szerelés

- Fúrjon egy lyukat a falba és vezesse át a kábelt rajta.

② Tömítse a kábelkivezető-nyílást tömítőpasztával.

■ Felszerelés kapcsolódobozzal

- Tömítse a távvezérlőn a kapcsolódoboz és a kábelcsatorna találkozásánál található kábelbevezető-nyílást tömítőpasztával.

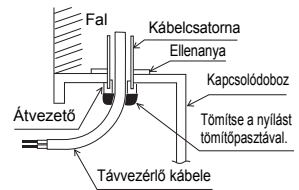

Áramütés, meghibásodás vagy tűz kockázatának csökkentése érdekében tömítse a kábelek és a kábelbevezető nyílás közötti hézagot tömítőpaszta segítségével.

③ Készítse elő a távvezérlő háttáplját.

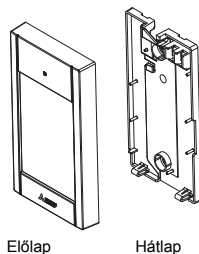

④ A távvezérlő kábelét csatlakoztassa a háttáplapon található sorkapocshoz.

Blankolja le a távvezérlő kábel szigetelését a lent látható módon a sorkapocshoz való megfelelő csatlakoztatáshoz. Rögzítse a távvezérlő kábelét, hogy a kábel blankolt része jól illeszkedjen a házba.

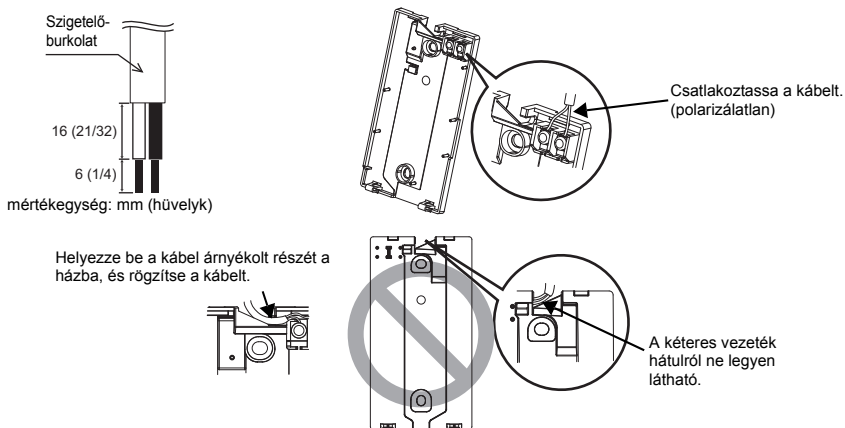

■ Közvetlenül falra történő szerelés

- Tömítse a kábel átvezetőnyílását tömítőpasztával.

Az áramütés, rövidzárlat vagy egyéb meghibásodások kockázatának csökkentése érdekében távolítsa el a levágott vezeték- és szigetelésdarabokat a sorkapocsból.

Fontos!

A kábelek sorkapocshoz történő csatlakoztatásához csak forrasztott végű vezetéket használjon. A forrasztás nélküli vezetékek az áramköri panelhez érhetnek, meghibásodást vagy a vezérlő burkolatának károsodását okozhatják.

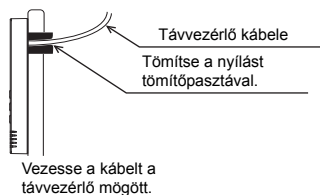

5 Szerelje fel a hátlapot.

Ügyeljen arra, hogy a hátlapon kétpontos rögzítést végezzen.

■ Felszerelés kapcsolódobozzal

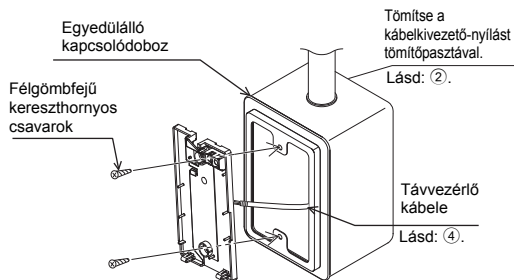

■ Közvetlenül falra történő szerelés

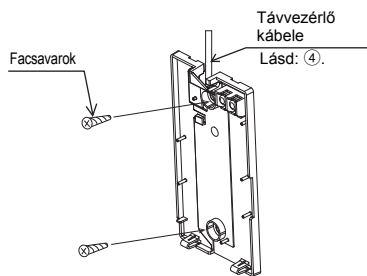

Fontos!

A hátlap deformálódásának és károsodásának elkerülése érdekében ne húzza túl a csavarokat.

A hátlapot a károsodások elkerülése érdekében ne fúrja át.

6 Vágja ki a kábel bevezetőnyílását.

■ Közvetlenül falra történő szerelés (ha a kábelt a fal mentén vezeti)

- Csipesszel vágja ki a burkolaton található elvékonyított részt (árnyékolt terület a jobb oldali ábrán).
- Fűzze át a kábelt a hátoldal mögötti horonyból a bevezető nyíláson keresztül.

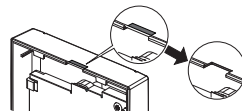

Figyelem

Az áramköri panel megóvása érdekében távolítsa el a burkolatot a fedlapról, mielőtt a kábelvezető lyukat kivágja.

Ne feledje, hogy az áramkör véletlen megérintése a kábelvezető lyuk kivágásakor károsíthatja az áramkört.

7 Csatlakoztassa a csatlakozót az előlaphoz.

Csatlakoztassa a hátlap csatlakozóját az előlap aljzatához.

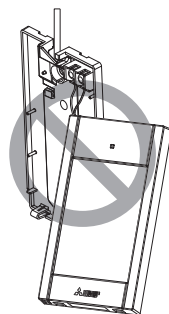
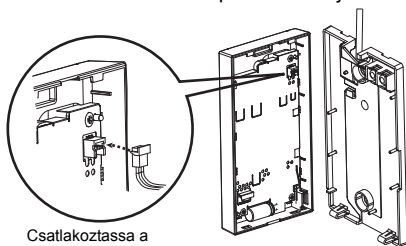

Fontos!

A meghibásodások elkerülése érdekében ne távolítsa el a védőfóliát vagy az áramköri panelt az előlapról.

A kábelszakadás és meghibásodás elkerülése érdekében ne hagyja a távvezérlő burkolatát a kábeleken lógni a fenti ábrán látható módon.

8 Helyezze be a vezetékeket a kapcsokba.

Fontos!

A sorkapcsot ért túl nagy erőhatások és kábelszakadás elkerülése érdekében kábelrögzítő segítségével rögzítse a vezetékeket.

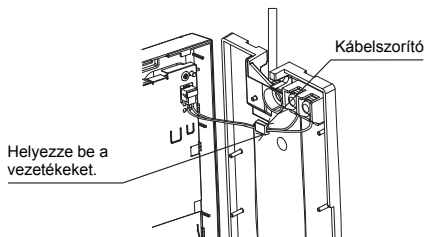

9 Szerelje fel a az előlapot a hátlapra.

Az előlap felső részén két rögzítőfül található.

Akassza a két fület a hátlapba, majd pattintsa az előlapot a helyére. Győződjön meg arról, hogy az előlap szilárdan rögzítve van és megfelelően illeszkedik a helyére.

Fontos!

Az előlapot nyomja rá a hátlapra, amíg a helyükre kattannak.
Nem megfelelő felhelyezés esetén leeshetnek, személyes sérülést, a vezérlő károsodását vagy meghibásodást okozva.

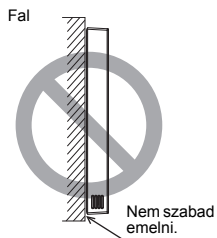
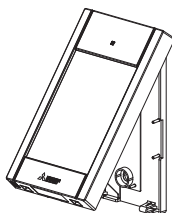

■ Közvetlenül falra történő szerelés (ha a kábelt a fal mentén vezet)

- Fűzze be a kábelt a távvezérlő felső részén található nyíláson.
- Tömítse a burkolat kivágott részét tömítőpasztával.
- Használjon kábelburkolatot.

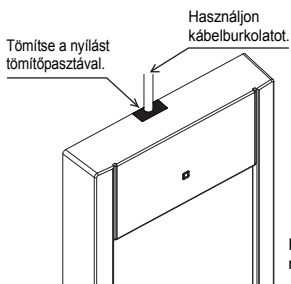

Fűzze be a kábelt a távvezérlő felső részén keresztül.

- **Az előlap eltávolítása**

- ① Az előlap eltávolítása

Helyezzen egy 3-5 mm (1/8-7/32 hüvelyk) széles laposfejű csavarhúzó a távvezérlő alján lévő fűlekbe, és emelje meg a fűleket. Ezután húzza fel az előlapot.

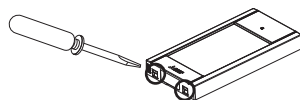

■ **A gyárból történő szállításkor az előlő burkolat kezelőlapját védőfólia borítja. Használat előtt távolítsa el a védőfóliát a kezelőlapról.**

Fontos!

A burkolat károsodásának elkerülése érdekében ne próbálja túl nagy erővel elforgatni a horonyba helyezett laposfejű csavarhúzót.

Ne nyomja be túl mélyen a laposfejű csavarhúzót. Ezzel kárt tehet az áramkörben.

A burkolat károsodásának elkerülése érdekében használjon 3-5 mm (1/8-7/32 hüvelyk) szélességű laposfejű csavarhúzót.

7 A távvezérlő gombok és funkciók

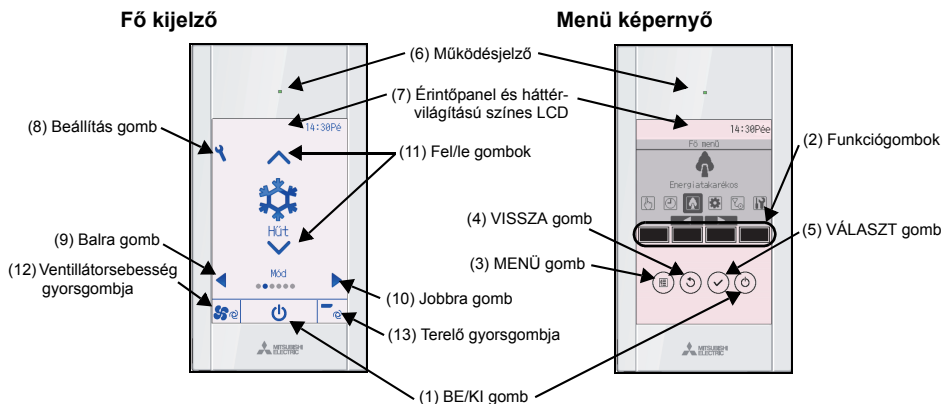

(1) BE/KI gomb

Az BE/KI gomb segítségével bekapcsolhatja a beltéri egységet.

(2) Funkciógombok

Ezekkel választhat üzemmódot, illetve beállíthatja a hőmérsékletet és a ventilátorsebességet a fő kijelzőn. Elemeket választhat ki a többi képernyőn.

(3) MENÜ gomb

A fő menü megjelenítésére szolgál.

(4) VISSZA gomb

Visszatér az előző képernyőhöz.

(5) VÁLASZT gomb

A beállítási képernyőre lép vagy elmenti a beállításokat.

(6) Működésjelző

Normál működés közben folyamatosan világít. Bekapcsoláskor és hiba fellépése esetén villog.

(7) Érintőpanel és háttér-világítású színes LCD

Pontmátrix-kijelző. Ha a háttérvilágítás ki van kapcsolva, bármelyik részt megnyomva a háttérvilágítás bekapcsol, és a képernyő beállításától függően egy bizonyos ideig bekapcsolva marad. Bármilyen gomb megérintése a háttérvilágítást bekapcsolva tartja.

(8) Beállítás gomb

A fő menü megjelenítésére szolgál. Ha a menüelemek le vannak zárva, adminisztrátori jelszóra van szükség.

(9) Balra gomb

A kapcsoló a beállítási pontok váltásához az alábbi sorrendet használja: zsalu, szellőzés, terelő, ventilátorsebesség, üzemmód és előre beállított hőmérséklet.

(10) Jobbra gomb

A kapcsoló a beállítási pontok váltásához az alábbi sorrendet használja: előre beállított hőmérséklet, üzemmód, ventilátorsebesség, terelő, szellőzés és zsalu.

(11) Fel/le gombok

A (9) és (10) gombokkal kiválasztott beállítások értékének változtatására szolgál.

(12) Ventilátorsebesség gyorsgombja

A ventilátorsebesség beállítási képernyőjének közvetlen elérésére szolgál.

(13) Terelő gyorsgombja

A terelő beállítási képernyőjének közvetlen elérésére szolgál.

A beállítás gomb megnyomásával az ábrán látható módon megjeleníthető a fő menü.

Művelet menü *1
 Időzítő menü *1
 Energiatakarékos menü *1
 Kezdeti beállítás menü *2*3
 Karbantartás menü *1
 Szerviz menü *2*3

*1 Részletekért lásd a CD-ROM-lemezen található Használati útmutatót.

*2 A részletek megtalálhatók ebben a kézikönyvben.

*3 Ha a kezdeti beállítások képernyőn 10 percen át, illetve a szervizképernyőn 2 órán át egyetlen gombot sem nyom meg (egyes képernyők esetén 10 percen át), a kijelző automatikusan a fő kijelzőre vált. Az el nem mentett beállítások érvénytelenné válnak.

A menüelemek elérhetősége a csatlakoztatott beltéri egység típusától függ. Az MA érintős távvezérlőhöz mellékelt kézikönyvekben nem található elemek leírásáért lásd a légkondicionáló berendezésekhez tartozó használati utasításokat.

Megjegyzés: ha a háttérvilágítás ki van kapcsolva, valamelyik részt megnyomva a távvezérlő nem a gombhoz tartozó funkciót hajtja végre, hanem bekapcsolja a háttérvilágítást.

A fő menü gombokkal végezhető műveletei

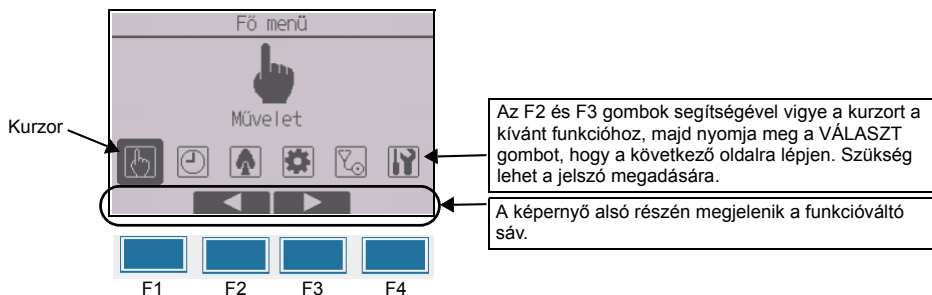

8 Bekapcsolás

Győződjön meg arról, hogy az MA távvezérlő a telepítési kézikönyv előírásai szerint van telepítve, és a készülék bekapcsolása előtt a beltéri és kültéri egységek felszerelése befejeződött.

(1) Bekapcsolást követően a következő képernyő jelenik meg.

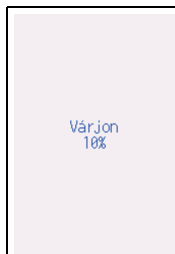

Normál üzembe helyezés
(a folyamat haladását százalékban jelzi)

Megjegyzés: az első alkalommal történő bekapcsolást követően a nyelvválasztás képernyő jelenik meg. Lásd a „Kijelző beállítása menü” c. 10. szakasz (4) pontját. Válassza ki a kívánt nyelvet. A rendszer nem indul be a nyelv kiválasztása nélkül.

(2) Fő kijelző

Sikeres üzembe helyezést követően megjelenik az állapotkijelző. Az állapotkijelző megjelenítése közben valamely rész megérintése a képernyőt visszaviszi a fő kijelzőre. A fő kijelző két különböző módon jeleníthető meg: „Teljes” és „Alap”. A megjelenítés módjának kiválasztásához lásd a „Kezdeti beállítások” c. 10. szakaszt. (A gyári beállítás a „Teljes”).

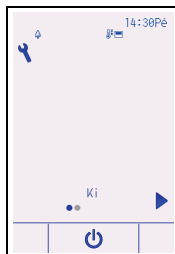

Fő kijelző teljes módban.
(az egység nem üzemel)

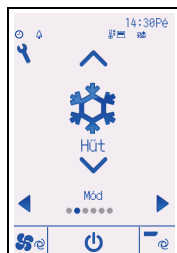

Fő kijelző teljes módban.
(az egység üzemel)

Megjegyzés: a kijelzőn látható ikonokra vonatkozó információkért lásd a használati útmutatót.

9 Próbaüzem

Megjegyzés: karbantartási jelszó szükséges.

- (1) A próbaüzem végrehajtása előtt olvassa el a próbaüzemre vonatkozó részt a beltéri egység telepítési kézikönyvében.
- (2) Nyomja meg a fő kijelzőn a beállítás gombot, majd válassza ki a Szerviz>Próbaüzem>Próbaüzem lehetőséget.
- (3) Ha a próbaüzemet meg kívánja szakítani, nyomja meg az BE/KI gombot.
- (4) A próbaüzemre és a próbaüzem során esetlegesen fellépő hibák kezelésére vonatkozó részletes információkért lásd a beltéri egység telepítési kézikönyvét.

Megjegyzés: a karbantartási jelszóval kapcsolatosan lásd a „Szerviz menü” c. 11. szakaszt.

10 Kezdeti beállítások (A távvezérlő beállítása)

Megjegyzés: adminisztrátori jelszó szükséges.

A fő kijelző felületén válassza a Fő menü>Kezdeti beállítás lehetőségeket, és a megjelenő képernyőn végezze el a távvezérlő beállítását.

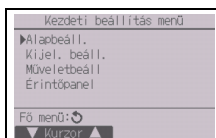

Alapbeállítás menü

- Óra
- Nyári időszámítás
- Adminisztrátori jelszó

Műveletbeállítás menü

- Auto üzemmód

Érintőpanel menü

(Lásd a használati útmutatót.)

Kijelző beállítása menü

- Fő kijelző
- A távvezérlő kijelzőjének részletes beállítása
- Fényerő
- Nyelvválasztás
- Megjelenés

Megjegyzés: az eredeti adminisztrátori jelszó „0000”. A jelszó megváltoztatásával kapcsolatban lásd a „A adminisztrátori jelszó beállítása” c. (3) részt.

Alapbeállítás menü

(1) Óra beállítás

[A gombok használata]

- ① Az F1 vagy F2 gombok segítségével helyezze a kurzort a kívánt elemre.
- ② Az F3 vagy F4 gombok segítségével módosítsa a dátumot és az időt, majd nyomja meg a VÁLASZT gombot a módosítások mentéséhez. A módosítások megjelennek az állapotkijelző és a fő kijelző órakijelzőjén.

Megjegyzés: az óra beállítása fontos az idő megjelenítéséhez, a heti időzítő, az időzítő beállításához és a hibaelőzmények rögzítéséhez. Ha a berendezést hosszú ideig nem használta vagy első alkalommal helyezi üzembe, végezze el az órajelző beállítását.

Megjegyzés: ha az adott rendszer nem rendelkezik rendszervezérlővel, az óra ideje nem módosul automatikusan. Ebben az esetben, rendszeres időközönként állítsa be az óra idejét.



(2) Nyári időszámítás

Beállítható a nyári időszámítás kezdési és befejezési ideje. A nyári időszámítás funkció a beállítások tartalmának függvényében aktiválódik.

- Ha egy adott rendszer rendelkezik rendszervezérlővel, a helyes idő megőrzése érdekében kapcsolja ki ezt a beállítást.
- A nyári időszámítás kezdetén és végén az időzítő kétszer aktiválódik vagy egyszer sem.
- Ez a funkció csak akkor működik, ha az óra be volt állítva.

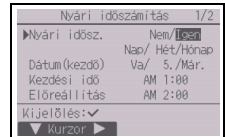

[A gombok használata]

- 1 Az F1 és az F4 közötti gombok segítségével kikapcsolható/bekapcsolható a nyári időszámítás funkció, illetve beállítható a kezdeti idő és a záróidő.

- Nyári időszak.

Válassza az „Igen” lehetőséget, hogy bekapcsolja, vagy a „Nem” lehetőséget, hogy kikapcsolja a nyári időszámítást.

- Dátum(kezdő)

Adja meg a nyári időszámítás kezdőnapját a hétből, a hét számát és a hónapot.

- Kezdesi idő

Adja meg a nyári időszámítás kezdési idejét.

- Előreállítás

Adja meg az időpontot, amikor az órát előre kell állítani a fent említett kezdési időre.

- Dátum(záró) (2. oldal)

Állítsa be a nyári időszámítás utolsó napját, a hét számát és a hónapot.

- Befej. ideje (2. oldal)

Adja meg a nyári időszámítás befejezési idejét.

- Visszaállítás (2. oldal)

Adja meg az időpontot, amikor az órát vissza kell állítani a fent említett befejezési időre.

- 2 Nyomja meg a VÁLASZT gombot a beállítás elmentéséhez.

* Ha a hét számának „5.” van kiválasztva és az adott hónapban 5. hét nem létezik, a beállítást a rendszer „4.” hétként kezeli.

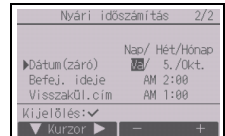

(3) A adminisztrátori jelszó beállítása

[A gombok használata]

- 1 Megjelenik egy ablak, amelybe beírhatja az új jelszót. Adjon meg egy új jelszót, majd nyomja meg a VÁLASZT gombot.
- 2 A jelszóbeállító képernyőn nyomja meg az F4 (OK) gombot a módosítások elmentéséhez. Nyomja meg az F3 (Mégse) gombot a módosítások érvénytelenítéséhez.

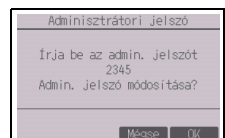
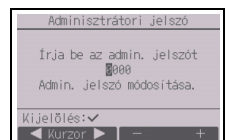

Megjegyzés: az eredeti adminisztrátori jelszó „0000”. Szükség szerint módosítsa az alapértelmezett jelszót, hogy megakadályozza az engedély nélküli személyek hozzáférését a rendszerhez. Ismertesse a jelszót azokkal, akiknek szükségük van rá.

Megjegyzés: az adminisztrátori jelszó elfelejtése esetén, visszaállíthatja azt az alapértelmezett „0000” jelszóra, ha a rendszergazdai jelszó beállítási képernyőjén 10 másodpercig lenyomva tartja az F1 gombot.

Megjegyzés: az adminisztrátori jelszó a következő elemek beállításához szükséges.

- Időzítő beállítása · Heti időzítő beállítása
- Energiatakarékos beállítás
- Kültéri egység halk üzemmód beállítása · Korlátozás beállítása
- Éjszakai csökkentés beállítás · Kezdeti beállítás

Az adott elemek beállításával kapcsolatos részletes információért lásd a távvezérlőhöz mellékelte használati útmutatót.

Kijelző beállítása menü

(1) Fő kijelző beállítása

[A gombok használata]

- 1 Vigye a kurzort a „Teljes/Alap” opcióhoz, és az F3 vagy F4 gombokkal válassza ki a „Teljes” vagy „Alap” megjelenítési módokat. (A gyári beállítás a „Teljes”).
- 2 Vigye a kurzort a „Ikon magyarul.” opcióhoz, és az F3 vagy F4 gombokkal válassza ki az „Igen” vagy „Nem” megjelenítési módokat. (A gyári beállítás az „Igen”)

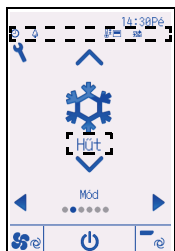
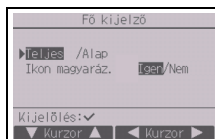

Példa: teljes mód
(Ikon magyarázata engedélyezve)

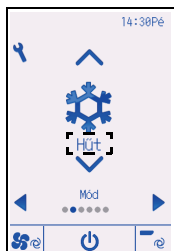

Példa: alap mód
(Ikon magyarázata engedélyezve)

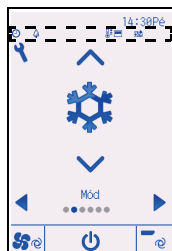

Példa: teljes mód
(Ikon magyarázata letiltva)



Példa: alap mód
(Ikon magyarázata letiltva)

Megjegyzés: ez a beállítás csak a fő kijelzőre érvényes. „Alap” módban az időzítő és ütemező beállításai nem láthatók a kijelzőn. A „Nem” kiválasztásával beállítási tartalom magyarázata nem jelenik meg a fő kijelzőn.

(2) A távvezérlő kijelzőjének részletes beállítása

Szükség szerint végezze el a távvezérlőhöz kapcsolódó elemek beállítását.

Nyomja meg a VÁLASZT gombot a beállítások mentéséhez.

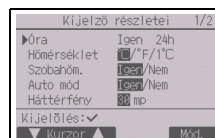

[1] Órakijelzés

[A gombok használata]

- 1 A kijelző részletes beállítási képernyőjén válassza ki az „Óra” elemet, majd nyomja meg az F4 (Mód.) gombot, hogy megjelenítse az órajelző beállítási képernyőjét.
- 2 Az F1–F4 gombokkal válassza az „Igen” (megjelenít) vagy a „Nem” (nem jelenít meg) lehetőséget, és a megjelenítési formát az állapotkijelzőn és a fő kijelzőn történő megjelenítéshez.
- 3 A beállításokat mentse el a VÁLASZT gomb megnyomásával. (A gyári beállítás „Igen” (megjelenít) és „24h”-s formátum.)

Órakijelzés: Igen (Az órajelző megjelenik az állapotkijelzőn és a fő kijelzőn.)

Nem (Az órajelző nem jelenik meg az állapotkijelzőn és a fő kijelzőn.)

Megjelenítési forma: 24-hour forma

12-hour forma

DE/DU kijelző megjelenítő (Akkor érvényes, ha a megjelenítési forma 12 órás): AM/PM idő előtt
AM/PM idő után

Megjegyzés: Az időjelző beállításai láthatóak lesznek az időzítő és az ütemező képernyőjén is. Az időjelzés a következő módon látható.

12-hour forma: AM12:00 ~ AM1:00 ~ PM12:00 ~ PM1:00 ~ PM11:59

24-hour forma: 0:00 ~ 1:00 ~ 12:00 ~ 13:00 ~ 23:59

[2] A hőmérsékletérzékelő beállítása

[A gombok használata]

A kijelző részletes beállítási képernyőjén az F3 és F4 gombok segítségével helyezze a kurzort a „Hőmérséklet” elemre, és válassza ki a kívánt hőmérsékletérzékelőt. (A gyári beállítás Centigrade (°C)).

- °C: a hőmérséklet Celsius-fokban jelenik meg. A hőmérséklet 0,5-1 fokos lépésközökben jelenik meg a kijelzőn, a beltéri egységek típusától függően.
- °F: a hőmérséklet Fahrenheit-fokban jelenik meg.
- 1°C: a hőmérséklet Celsiusban 1 fokos lépésközökben jelenik meg a kijelzőn.

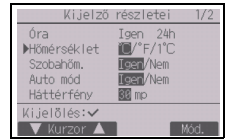

[3] Szobahőmérséklet-kijelző

[A gombok használata]

A kijelző részletes beállítási képernyőjén az F3 és F4 gombok segítségével helyezze a kurzort a „Szobahőm.” elemre, és válassza ki a kívánt beállítást.

(A gyári beállítás „Igen”.)

- Igen: a fő kijelzőn megjelenik a szobahőmérséklet.
- Nem: a fő kijelzőn nem jelenik meg a szobahőmérséklet.

Megjegyzés: ha a rendszer „Alap” módban üzemel, annak ellenére, hogy a beállításnál „Igen” értéket állított be, a szobahőmérséklet nem jelenik meg a fő kijelzőn.

[4] Auto (szimpla beállítási pont) mód kijelző beállítás

[A gombok használata]

A kijelző részletes beállítási képernyőjén az F3 és F4 gombok segítségével helyezze a kurzort a „Auto mód” elemre, és válassza ki a kívánt módot. (A gyári beállítás „Igen”.)

- Igen: Auto (szimpla beállítási pont) módban működés közben „Auto Hűt” vagy „Auto Fűt” jelenik meg a kijelzőn.
- Nem: Auto (szimpla beállítási pont) módban működés közben csak „Auto” jelenik meg a kijelzőn.

[5] Háttérfény

A háttérfény világítási ideje beállítható.

[A gombok használata]

A kijelző részletes beállítási képernyőjén az F4 gomb segítségével helyezze a kurzort a „Háttérfény” elemre, és válassza ki a kívánt időt (5/10/20/30/60 másodperc). (A gyári beállítás „30” másodperc.)

Megjegyzés: ez a beállítás az állapotkijelzőn és a fő kijelzőn érvényes.

[6] LED-világítás

A LED-világítás „Igen” (be) vagy „Nem” (ki) értékre állítható. (A gyári beállítás „Igen”.)

Ha a „Nem” lett beállítva, a LED még normál üzem közben sem világítani.

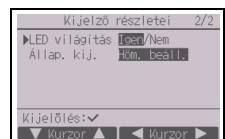

[7] Állapotkijelző

Állítsa a hőmérsékleti beállításokat az állapotkijelzőn megjelenítendővé.

[A gombok használata]

A kijelző részletes beállítási képernyőjén az F4 gomb segítségével helyezze a kurzort az „Állap. kij.” elemre, és válassza ki a kívánt beállítást.

Az F4 gombot megnyomva a következő opciók között vált: Hőmérséklet beállítása, Szobahőmérséklet és Elrejt.

(3) Fényerő

[A gombok használata]

Válassza ki a kívánt fényerőt a távvezérlő LCD-jéhez az F1 és F2 gombokkal.

A Világít mód BE/KI állapota az F4 gombbal váltható. Az „Be” kiválasztásával a háttérfény halványan égve marad, még ha a megadott idő le is telik.

Megjegyzés: állítsa be a fényerőt úgy, hogy az adott fényviszonyok mellett vagy a telepítési helyiségben a kijelző jól látható legyen. Ez a beállítás nem teszi minden irányból jól láthatóvá a kijelzőt.

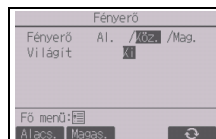

(4) Nyelvválasztás

[A gombok használata]

Az F1 - F4 gombok segítségével helyezze a kurzort a kívánt nyelvre.

Nyomja meg a VÁLASZT gombot a beállítás elmentéséhez.

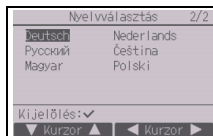

(5) Megjelenés beállítása

A képernyő megjelenése beállítható.

[A gombok használata]

Válassza ki a Szín opciót az F4 gombbal.

- Szín: a kijelzés színe választható ki.
- Fehér: monokróm megjelenítés (fehéralapú)
- Fekete: monokróm megjelenítés (feketealapú)

Ha a „Fehér” vagy „Fekete” opciót választotta, nyomja meg a VÁLASZT gombot. Ha a „Szín” opciót választotta, válassza ki az alábbi pontokat az F1 és F2 gombokkal, és állítsa be a kívánt megjelenítési szintet az egyes pontokhoz.

- Színárnyalat: állítsa be a színárnyalat opciót az F3 és F4 gombokkal. (Az állítható tartomány -90–89.)
- Minta: állítsa be a szint opciót az F4 gombbal.
- Szín beállítás: válassza ki a „Karakter” vagy „Háttér” opciót az F4 gombbal, hogy a szín melyikre legyen értelmezve.



* Gyárból történő szállításnál ezek az elemek az alábbi beállítással rendelkeznek.

	Szín opció	Színárnyalat	Minta	Szín beállítás
CT01MAA(R)-S, SB	Szín	-70	1	Karakter
CT01MAA(R)-PB	Szín	-90	2	Karakter

Műveletbeállítás menü

(1) Auto üzemmód beállítás

[A gombok használata]

Akár az Auto (szimpla beállítási pont) vagy az Auto (kettős beállítási pont) egyikét használja, akár nem, az üzemmódot egyaránt F3 vagy F4 gombok megnyomásával lehet kiválasztani. Ez a beállítás csak akkor érvényes, ha Auto üzemmód funkcióval rendelkező beltéri egységek vannak csatlakoztatva.

(A gyári beállítás „Igen”).

Nyomja meg a VÁLASZT gombot a beállítások mentéséhez.

- Igen: az Auto üzemmód kiválasztható az üzemmód-beállításnál.
- Nem: az Auto üzemmód nem választható ki az üzemmód-beállításnál.

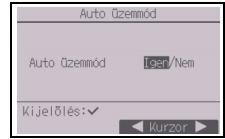

11 Szervíz menü

Megjegyzés: karbantartási jelszó szükséges.

A karbantartási beállításokhoz nyomja meg a fő kijelzőn a beállítás gombot, majd válassza ki a „Szervíz” lehetőséget.

A szervíz menü kiválasztásakor megjelenik egy - a jelszó beírásához szükséges - ablak.

Az aktuális karbantartási jelszó (4-számjegy) megadásához az F1 és F2 gombok segítségével helyezze a kurzort a számjegyek egyikéhez, majd az F3 és F4 gombokkal mindegyik számjegy esetén adja meg a kívánt számot (0 és 9 között). Nyomja meg a VÁLASZT gombot.

Megjegyzés: az eredeti karbantartási jelszó „9999”. Szükség szerint módosítsa az alapértelmezett jelszót, hogy megakadályozza az engedély nélküli személyek hozzáférését a rendszerhez. Ismertesse a jelszót azokkal, akiknek szükségük van rá.

Megjegyzés: a karbantartási jelszó elfelejtése esetén, visszaállíthatja azt az alapértelmezett „9999” jelszóra, ha a karbantartási jelszó beállítási képernyőjén 10 másodpercig lenyomva tartja az F1 gombot.

Megjegyzés: egyes beállítások elvégzéséhez a légkondicionáló berendezéseket le kell állítani. Ezek a beállítások nem végezhetők el ha a rendszer központilag vezérelt.

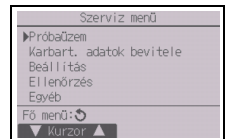
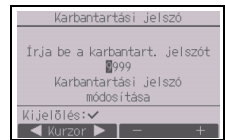

(1) Próbauzem (CITY MULTI és Mr. SLIM)

A szerviz menüben válassza ki a „Próbauzem” elemet, hogy megjelenítse a próbauzem menü képernyőt.

- Próbauzem: a próbauzem végrehajtásához válassza ki ezt a lehetőséget.
- Üritőszivattyú próbauzeme:
a beltéri egység ürítőszivattyújának próbauzeméhez válassza ki ezt a lehetőséget.

Csak olyan beltéri egységek esetén érvényes, amelyek támogatják a próbauzem funkciót.

Megjegyzés: a próbauzemmal kapcsolatos részletekért lásd a beltéri egység telepítési kézikönyvét.

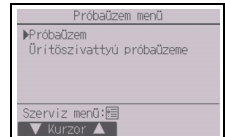

(2) Adja meg a karbantartási adatokat (CITY MULTI és Mr. SLIM)

A szerviz menüben válassza ki a „Karbart. adatok bevitel” elemet, hogy megjelenítse a karbantartási adatok képernyőt. A beállításokra vonatkozó részletekért lásd a beltéri egység telepítési kézikönyvét.

Megjegyzés: a karbantartási adatok bevitel képernyőn a következő beállítások végezhetők el.

- Modellnevek és gyártási számok regisztrálása.
Írja be a kültéri és a beltéri egységek modellnevét és gyártási számát. A bevitt adatok megjelennek az hibainformációk képernyőn. A modellnevek max. 18 karakterből, a gyártási számok max. 8 karakterből állhatnak.
- Kereskedői adatok regisztrálása
Adja meg a kereskedő telefonszámát. A bevitt adatok megjelennek a hibainformációk képernyőn. A telefonszám max. 13 karakterből állhat.
- Karbantartási adatok érvényesítése
Válassza ki a kívánt elemet, hogy megjelenítse a modellnév, a sorozatszám, és a kereskedői adatok bevitelét.

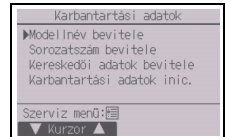

(3) Funkcióbeállítás (CITY MULTI)

Szükség szerint végezze el a beltéri egység funkcióinak beállítását a távvezérlővel.

A beállítás menüben válassza a „Funkcióbeállítás” elemet, hogy megjelenítse a funkcióbeállítás képernyőt.

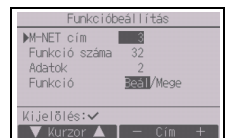

[A gombok használata]

- 1 Megjelenik a funkcióbeállítás képernyő.
Az F1 és F2 gombokkal a kurzort az alábbiakra viheti: M-NET cím, funkcióbeállítási szám vagy beállítás értéke. Ezután nyomja meg az F3 vagy F4 gombokat, hogy a beállítást a kívánt értékre állítsa.
- 2 Ha elkészült a beállítás, nyomja meg a VÁLASZT gombot.
Egy képernyő jelenik meg, amely jelzi, hogy a beállítási adatok elküldése folyamatban van.
Egy adott egység beállításainak ellenőrzéséhez adja meg M-NET címének és funkcióbeállításának beállítását, válassza a funkció Mege opcióját, és nyomja meg a VÁLASZT gombot.
Egy képernyő jelenik meg, amely jelzi, hogy a beállítások keresése folyamatban van. Ha a keresésnek vége, az aktuális beállítások jelennek meg.
- 3 Ha a beállítási adatok elküldése megtörtént, egy képernyő jelenik meg, amely jelzi folyamat végét.
További beállítások végzéséhez nyomja meg a VISSZA gombot, hogy visszatérjen a fenti 2 lépés képernyőjére. Állítsa be a funkciószámokat ugyanezen lépések mentén a többi beltéri egységhez.

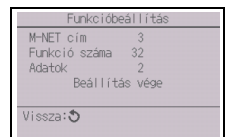
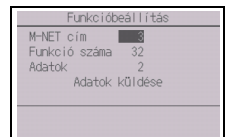

Megjegyzés:

- **A beltéri egységek gyári beállításával, a funkcióbeállítások számaival és a beállítási értékekkel kapcsolatos további információkért tekintse meg beltéri egység telepítési kézikönyvét.**
- Ha a telepítési munka befejezését követően a kezdeti beállításokat módosítja, jegyezze fel az összes funkció beállítási módját.

(4) Funkcióbeállítás (Mr. SLIM)

Szükség szerint végezze el a beltéri egység funkcióinak beállítását a távvezérlővel.

A beállítás menüben válassza a „Funkcióbeállítás” elemet, hogy megjelenítse a funkcióbeállítás képernyőt.

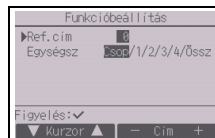

[A gombok használata]

① Az F1 - F4 gombok segítségével adja meg a beltéri egység hűtőszerkezetének címét, majd nyomja meg a VÁLASZT gombot, hogy megerősítse a beállításokat.

② Amikor befejeződött az adatgyűjtés a beltéri egységektől, az aktuális beállítások kiemelt módon jelennek meg. A ki nem emelt elemek azt jelentik, hogy nem volt funkcióbeállítás végrehajtva. A képernyő megjelenítési módja az „Egységysz” beállítástól függően változó.



Általános elemek

③ Az F1 vagy F2 gombok segítségével válassza ki az üzemmód számát, és az F3 vagy F4 gombokkal módosítsa a beállítások számát.



Különálló elemek
(1 - 4 Egységysz.)

④ A beállítások befejezésekor nyomja meg a VÁLASZT gombot, a beállítás adatait a távvezérlő továbbítja a beltéri egységekhez.

⑤ A sikeres továbbítást követően a képernyő visszaáll funkcióbeállítás módba.



Megjegyzés:

- Végezze el az igények szerint a Mr. SLIM egységek 1. táblázatában látható funkcióbeállításait.
- További információt talál a használati útmutatóban arra az esetre, ha a CITY MULTI egységek beállításainak változtatására van szükség.
- **Az 1. táblázat ismerteti a különböző üzemmódok minden egyes alszámának beállítási lehetőségeit. A beltéri egységek kezdeti beállítására, üzemmódok alszámára és a beállítások számára vonatkozó részletes információkért lásd a beltéri egység telepítési kézikönyvét.**
- Ha a telepítési munka befejezését követően a kezdeti beállításokat módosítja, jegyezze fel az összes funkció beállítási módját.

1. táblázat Funkcióbeállítás lehetőségek

Üzemmod sz.	Üzem mód	Beállítás	Beállítási sz.	Egységsz.
01	Automatikus helyreállítás áramszünet után	Letiltva	1	Állítsa be az „Csop” elemet az egységszámhoz. A beállítások az összes csatlakoztatott beltéri egységre érvényesek.
		Engedélyezett (az áramellátás helyreállítását követően a berendezésnek négy percig készenléti üzemmódban állnia.)	2	
02	Termisztor kiválasztása (beltéri hőmérséklet-érzékelés)	A működésben levő beltéri egységek átlaghőmérséklet-mérése.	1	
		A távvezérlőhöz csatlakoztatott beltéri egységen található termisztor (rögzített).	2	
		Beépített érzékelő a távvezérlőn	3	
03	LOSSNAY csatlakozása	Nincs csatlakoztatva	1	
		Csatlakoztatva (a beltéri egységek nem szívnak kültéri levegőt)	2	
		Csatlakoztatva (a beltéri egységek szívnak kültéri levegőt)	3	
04	Tápfeszültség	240 V	1	
		220 V, 230 V	2	
05	Auto üzemmód	Engedélyezett (az egység automatikusan energiatakarékos üzemmódba áll).	1	
		Letiltva	2	
07	Szűrőjel	100 óra	1	Állítsa be az „1, 2, 3, 4 vagy Össz” opciót az egységszám beállításnál. A beállítások az összes beltéri egységre érvényesek. *Ha az egységszám beállítása „1, 2, 3 vagy 4”, a beállítások csak a megadott beltéri egységre lesznek érvényesek függetlenül attól, hogy hány egység van csatlakoztatva (1–4). *Ha az egységszám beállítása „Össz”, a beállítások az összes beltéri egységre érvényesek lesznek függetlenül attól, hogy hány egység van csatlakoztatva (1–4).
		2500 óra	2	
		Nincs megjelenítve	3	
08	Ventilátororsebesség	Zajmentes üzemmód (vagy normál)	1	
		Normál (vagy magas mennyezeti 1)	2	
		Magas mennyezeti (vagy magas mennyezeti 2)	3	
09	Kivezetőnyílás	4-irányú	1	
		3-irányú	2	
		2-irányú	3	
10	Opcionális alkatrészek (nagy teljesítményű szűrő)	Nincs	1	
		Igen	2	
11	Terelő	Nincs terelőlapát (vagy a 3. számú terelőlapát beállítás érvényes)	1	
		Van terelőlapát (vagy az 1. számú terelőlapát beállítás érvényes)	2	
		Van terelőlapát (vagy a 2. számú terelőlapát beállítás érvényes)	3	

(5) LOSSNAY beállítás (csak CITY MULTI esetén)

Ez a beállítás csak akkor szükséges, ha a CITY MULTI egységek LOSSNAY egységekkel reteszelve működnek. Ez a beállítás Mr. SLIM egységek esetén nem elérhető. A távvezérlőhöz csatlakoztatott beltéri egységen elvégezhető a reteszelési beállítások. (Ezek megerősíthetők vagy törölhetők.)

Megjegyzés:

- Ha a központi vezérlő csatlakoztatva van, végezze el azon a beállításokat.
- A beltéri egységek működésének LOSSNAY egységekkel történő reteszeléséhez a csoportban található ÖSSZES beltéri egység címét reteszelje a LOSSNAY egység címéhez.

[A gombok használata]

- Ha a beállítás menüben a „Lossnay” elem van kiválasztva, a távvezérlő automatikusan elkezdheti a csatlakoztatott beltéri egységek regisztrált LOSSNAY címeinek keresését.



- ② A keresés befejezését követően a kijelzőn megjelenik a távvezérlőhöz csatlakoztatott beltéri egység legkisebb címe és a reteszelt LOSSNAY egység címe. Ha nincs beltéri egységekhez reteszelt LOSSNAY egység, a kijelzőn „-” jelenik meg. Ha nem kell új beállítást végezni, nyomja meg a VISSZA gombot, ezzel visszalép a beállítás menübe.

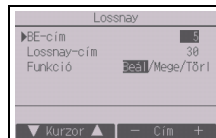

LOSSNAY reteszelési beállítás

- ③ Az F1–F4 gombok segítségével adja meg a reteszelni kívánt beltéri egységek és a LOSSNAY egység címét, a „Funkció” beállításnál válassza ki a „Beál” elemet, majd nyomja meg a VÁLASZT gombot, hogy elmentse a beállításokat. A képernyőn megjelenik a „Adatok küldése” üzenet. Ha az adatok továbbítása sikeresen befejeződött a „Beállítás vége” üzenet jelenik meg.

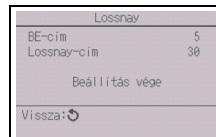
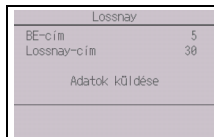

A LOSSNAY cím keresése

- ④ Adja meg a távvezérlőhöz csatlakoztatott beltéri egység címét, a „Funkció” beállításnál válassza ki a „Mege” elemet, majd nyomja meg a VÁLASZT gombot. A képernyőn megjelenik a „Adatok gyűjtése” üzenet. Ha a rendszer megfelelően veszi a jelet, a kijelzőn megjelenik a beltéri egység és a LOSSNAY egység címe. Ha a rendszer nem érzékelte a LOSSNAY egységet, „-” jelenik meg a kijelzőn. Ha a rendszer nem talált a megadott címnek megfelelő beltéri egységet a kijelzőn a „Az egység nem létezik” üzenet jelenik meg.

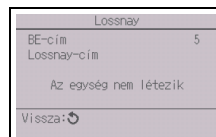
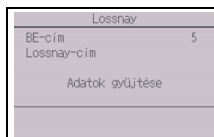

Reteszelési beállítás törlése

- ⑤ A LOSSNAY egység és a távvezérlőhöz csatlakoztatott beltéri egység közötti reteszelési beállítások törléséhez az F1–F4 gombok segítségével adja meg a beltéri egység és a LOSSNAY egység címét, a „Funkció” beállításnál válassza ki a „Tör1” elemet, majd nyomja meg a VÁLASZT gombot. A kijelzőn megjelenik a „Törlés” üzenet. A sikeres törlést követően a képernyő visszaáll a keresési találatok képernyőre. Ha a rendszer nem talált a megadott címnek megfelelő beltéri egységet a kijelzőn a „Az egység nem létezik” üzenet jelenik meg. Ha a törlés nem sikerült, a képernyőn megjelenik a „Kérelem visszautasítva” üzenet.

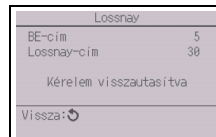
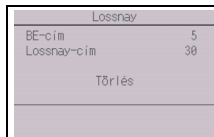

(6) Ellenőrzés

A szerviz menüben válassza ki a „Ellenőrzés” elemet, hogy megjelenítse az ellenőrzés menü képernyőt.

A megjelenő menü típusa a csatlakoztatott beltéri egységek típusától függ (CITY MULTI vagy Mr. SLIM).

(Ha CITY MULTI van csatlakoztatva, a menüben csak az „Hibaelőzmények” elem jelenik meg.)

<Mr. SLIM>

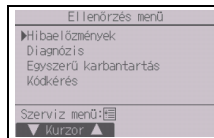

<CITY MULTI>

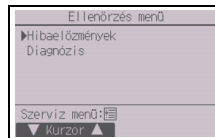

[A gombok használata]

① Hibaelőzmények

Az ellenőrzés menüben válassza ki az „Hibaelőzmények” elemet, majd nyomja meg a VÁLASZT gombot. Visszamenőleg akár 16 bejegyzést tekinthet meg. Oldalanként négy bejegyzés jelenik meg és a legfrissebb bejegyzés az első oldalon, a lista legelején látható.

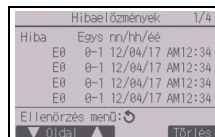

[Hibaelőzmények törlése]

A hibaelőzmények törléséhez a hibaelőzményeket megjelenítő képernyőn nyomja meg az F4 (Törlés) gombot. Megjelenik egy képernyő, amelyben megerősítheti a hibaelőzmények törlését.

Nyomja meg az F4 (OK) gombot a hibaelőzmények törléséhez.

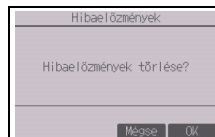

A képernyőn megjelenik az „Hibaelőzmények törölve” üzenet. Az ellenőrzés menü képernyőhöz való visszalépéshez nyomja meg a VISSZA gombot.

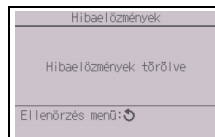

② Az ellenőrzés menü egyéb elemei (csak Mr. SLIM esetén)

A Mr. SLIM egységek esetén az ellenőrzés menü a következő elemeket is tartalmazza.

- Egyszerű karbantartás
- Kódkérés

Ezek az opciók csak a Mr. SLIM egységek esetén érhetőek el. Részletekért lásd a beltéri egység telepítési kézikönyvét.

(7) Diagnosztikai funkció

Minden egyes egység hibaelőzményei ellenőrizhetők a távvezérlőről.

[A gombok használata]

- ① A diagnózis menüben válassza ki az „Önellenzést” elemet, majd nyomja meg a VÁLASZT gombot, hogy megtekintse az önellenzés képernyőt.
- ② Az F1 és F2 gombok segítségével adja meg a Ref. (Mr. SLIM) vagy az M-NET (CITY MULTI) címét, majd nyomja meg a VÁLASZT gombot.
- ③ Adja meg a kódszámot, az egység számot, a jellemzőket és ezután megjelenik a beltéri egység állapotát jelző BE/KI üzenet (csak CITY MULTI esetén). Ha nincs elérhető hibaelőzmény, a kijelzőn „-” jelenik meg.

<Mr. SLIM>



<CITY MULTI>

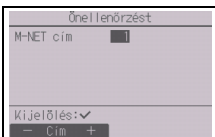

<Mr. SLIM>

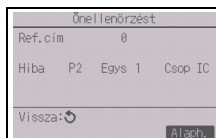

<CITY MULTI>

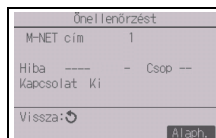
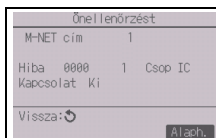

Nincsenek hibaelőzmények

[Hibaelőzmények visszaállítása]

- 1 A hibaelőzményeket megjelenítő képernyőn nyomja meg az F4 (Alaph.) gombot. Megjelenik egy képernyő, amelyben megerősítheti a hibaelőzmények törlését.

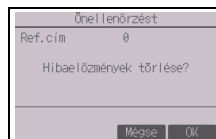

- 2 Nyomja meg az F4 (OK) gombot a hibaelőzmények törléséhez. Ha a törlést nem sikerül végrehajtani a „Kérelem visszautasítva” üzenet jelenik meg, illetve ha rendszer nem talál a megadott címnek megfelelő beltéri egységet, a kijelzőn a „Az egység nem létezik” üzenet jelenik meg.

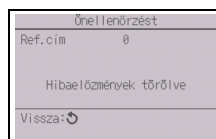

(8) A karbantartási jelszó megváltoztatása

[A gombok használata]

- 1 Az egyéb menüben válassza ki a „Karbantartási jelszó” elemet, majd nyomja meg a VÁLASZT gombot. Megjelenik az új jelszó megadásához szükséges képernyő.
- 2 Az F1 és F2 gombok segítségével vigye a kurzort a számjegyek egyikéhez, majd az F3 és F4 gombokkal mindegyik számjegy esetén adja meg a kívánt számot (0 és 9 között).
- 3 Nyomja meg a VÁLASZT gombot az új jelszó mentéséhez.
- 4 Megjelenik egy képernyő, amelyben megerősítheti a karbantartási jelszó módosítását. Nyomja meg az F4 (OK) gombot a módosítások elmentéséhez. Nyomja meg az F3 (Mégse) gombot a módosítások érvénytelenítéséhez.

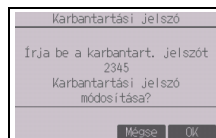
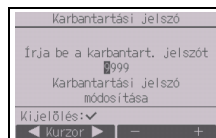

- 5 A jelszó módosítását követően a kijelzőn a „Módosítások rögzítve” üzenet jelenik meg.
- 6 Nyomja meg a MENÜ gombot, hogy visszatérjen a szerviz menübe, vagy a VISSZA gombot, hogy visszatérjen a „Karbantartási jelszó” képernyőhöz.

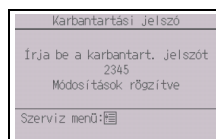

HG

(9) A távirányító

A használatban lévő távvezérlő alábbi adatai ellenőrizhetők.

- Modellnév
- Szoftververzió
- Sorozatszám

Távirányító adatok	
Model név	PAR-CT01MAA
S/W Ver	01.00
Sorozatszám	
Vissza: ↶	

[A gombok használata]

- ① Válassza a szervíz menüben az „Egyéb” opciót.
- ② Válassza ki a „Távirányító adatok” lehetőséget.

12 A távvezérlő ellenőrzése

Ha a távvezérlő nem működik megfelelően, elvégezheti a hibakeresést a távvezérlő ellenőrző funkciójával.

- (1) Ellenőrizze a távvezérlő kijelzőjén, hogy nincs-e megjelenő hibaüzenet (beleértve a vonalakat).
Ha a távvezérlő nem kap megfelelő tápfeszültséget (8,5-12 VDC) a kijelzőjén semmi nem lesz látható. Ebben az esetben ellenőrizze a távvezérlő és a beltéri egységek kábelezését.

[A gombok használata]

- ① A diagnózis menüben válassza ki a „Távirányító ellenőrzése” elemet, majd nyomja meg a VÁLASZT gombot, ezzel elindul a távvezérlő ellenőrzése, és megtekintheti az ellenőrzés eredményét. Nyomja meg a MENÜ vagy a VISSZA gombokat a távvezérlő ellenőrzésének megszakításához és távirányító ellenőrzése menü képernyőből történő kilépéshez. A távvezérlő nem indul újra.

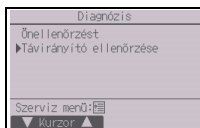
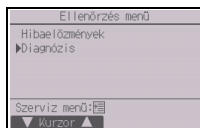

Válassza ki a „Távirányító ellenőrzése” lehetőséget.

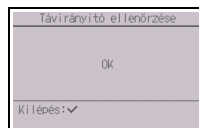
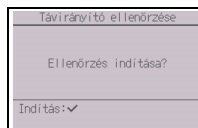

A távvezérlő-ellenőrzés eredményei

OK: a rendszer nem érzékelt semmiféle problémát a távvezérlőben. Ellenőrizze a többi elemet.

E3, 6832: a távvezetéken zavarójel észlelhető, vagy a beltéri egység illetve egy másik távvezérlő meghibásodott. Ellenőrizze a távvezeteket és a többi távvezérlőt.

NG (ALL0, ALL1): az adó-vevő áramkör meghibásodott. A távvezérlőt ki kell cserélni.

ERC: az adathibák száma a távvezérlőről átvitt adatokban lévő bitek száma és a távvezetéken ténylegesen átvitt adatok száma közötti eltérés. Ha a rendszer adathibát talál, ellenőrizze, hogy a távvezetéken van-e külső interferencia.

- ② Ha a távvezérlő ellenőrzési eredményeinek megjelenítése után megnyomja a VÁLASZT gombot, a távvezérlő ellenőrzése befejeződik, és a távvezérlő automatikusan újraindul.

System sterowania CITY MULTI
i klimatyzatory Mr. SLIM firmy Mitsubishi

Dotykowy sterownik zdalny MA**PAR-CT01MAA-PB****PAR-CT01MAA-SB****PAR-CT01MAA-S****PAR-CT01MAR-PB****PAR-CT01MAR-SB**

Instrukcja instalacji

**Dla dystrybutorów i dostawców**

Ta instrukcja instalacji przedstawia sposób montażu dotykowego sterownika zdalnego MA, którego można używać z systemem klimatyzacji budynku, urządzeniami wewnętrznymi CITY MULTI z zaworem rozprężnym (typ „-A” i nowsze) oraz z kompaktowymi klimatyzatorami Mr. SLIM firmy Mitsubishi.

Przed rozpoczęciem instalacji należy zapoznać się z tą instrukcją instalacji i plikami na płycie CD-ROM, która jest dostarczana wraz z dotykowym sterownikiem zdalnym. Nieprzestrzeganie tych instrukcji może być przyczyną uszkodzenia sprzętu.



Informacje, które nie są przedstawione w tej instrukcji, można znaleźć na płycie CD-ROM dostarczanej wraz z dotykowym sterownikiem zdalnym. Jeśli nie można odczytać plików, prosimy o kontakt z dostawcą.

Informacje na temat wykonania okablowania oraz instalacji klimatyzatorów można znaleźć w instrukcji instalacji.

Po przeprowadzeniu instalacji należy przekazać tę instrukcję użytkownikom.

1 Środki bezpieczeństwa

- Przed instalacją należy dokładnie zapoznać się z tymi środkami bezpieczeństwa.
- W celu zapewnienia bezpieczeństwa należy przestrzegać tych środków.

 OSTRZEŻENIE	Wskazuje ryzyko poważnych obrażeń ciała lub śmierci.
 PRZESTROGA	Wskazuje ryzyko poważnych obrażeń ciała lub uszkodzenia konstrukcji.

- Po przeczytaniu tej instrukcji należy ją przekazać użytkownikowi końcowemu w celu wykorzystania jej w przyszłości.
- Należy zachować tę instrukcję w celu wykorzystania jej w przyszłości i korzystać z niej w razie potrzeby. Instrukcja powinna być udostępniana osobom, które zajmują się naprawą lub zmianą miejsca instalacji sterownika. Instrukcję należy także przekazać przyszłym użytkownikom urządzenia.

Wszystkie prace elektryczne muszą być przeprowadzone przez wykwalifikowany personel.

Ogólne środki ostrożności

OSTRZEŻENIE

Nie wolno instalować urządzenia w miejscu, w którym występuje duża ilość oleju, pary, rozpuszczalników organicznych lub żrących gazów, jak np. opar siarkowy, lub tam, gdzie są często używane lub rozpylane roztwory kwasów/zasad. Substancje te mogą obniżyć wydajność urządzenia lub spowodować korozję jego elementów, co z kolei może być przyczyną porażenia elektrycznego, usterek, dymienia lub pożaru.

Aby zredukować ryzyko zwarcia, upływu prądu, porażenia elektrycznego, wystąpienia usterek, dymienia lub pożaru, nie wolno myć sterownika wodą ani roztworem cieczy.

Aby zredukować ryzyko porażenia elektrycznego, wystąpienia usterek, dymienia lub pożaru, nie wolno dotykać przycisków/przełączników sterownika lub dotykać jego części elektrycznych mokrymi rękami.

Aby zredukować ryzyko odniesienia obrażeń ciała lub porażenia elektrycznego, przed rozpoczęciem czyszczenia, konserwowania lub kontrolowania sterownika należy wyłączyć go i odłączyć jego zasilanie.

Aby zredukować ryzyko odniesienia obrażeń ciała lub porażenia elektrycznego, przed rozpoczęciem rozpylania substancji chemicznej w pobliżu sterownika należy wyłączyć go i przykryć osłoną.

Aby zredukować ryzyko odniesienia obrażeń ciała, nie wolno dopuszczać dzieci w pobliżu sterownika podczas jego instalacji, kontrolowania lub naprawy.

Należy poprawnie zainstalować wszystkie wymagane osłony, aby chronić sterownik przed wilgocią i pyłem. Nagromadzony pył i woda mogą być przyczyną porażenia elektrycznego, dymu lub pożaru.

PRZESTROGA

Aby zredukować ryzyko porażenia elektrycznego lub wystąpienia usterek, nie wolno dotykać panelu, przycisków lub przełączników ostrymi lub cienko zakończonymi przedmiotami.

Aby zredukować ryzyko uszkodzenia sterownika, nie wolno rozpylać bezpośrednio na niego środków do zwalczania owadów lub innych aerozoli łatwopalnych.

Aby zredukować ryzyko odniesienia obrażeń ciała lub porażenia elektrycznego, nie należy dotykać ostrych krawędzi pewnych części.

Aby zredukować ryzyko odniesienia obrażeń ciała, podczas pracy przy sterowniku stosować odpowiedni sprzęt ochrony osobistej.

Informacje na temat prawidłowej użycia sterownika są dostępne u dostawcy.

Aby uniknąć skaleczenia rozbitym szkłem, nie wolno zbyt mocno naciskać szklanych części.

Aby zredukować ryzyko wystąpienia pożaru lub wybuchu, nie wolno umieszczać materiałów łatwopalnych lub używać aerozoli łatwopalnych w pobliżu sterownika.

Środki ostrożności podczas instalacji

OSTRZEŻENIE

Nie instalować urządzenia tam, gdzie występuje ryzyko wycieku gazu łatwopalnego. Jeśli gaz łatwopalny zgromadzi się dookoła urządzenia, może ulec zapłonowi i spowodować pożar.

Należy podjąć odpowiednie środki bezpieczeństwa w przypadku trzęsień ziemi, aby uniemożliwić spowodowanie obrażeń przez sterownik.

Należy prawidłowo zutilizować materiał opakowaniowy. Plastikowe torebki stanowią zagrożenie uduszeniem dla dzieci.

Aby zapobiec wystąpieniu obrażeń, należy zainstalować sterownik na płaskiej powierzchni o nośności odpowiedniej do ciężaru sterownika.

PRZESTROGA

Aby zredukować ryzyko zwarcia, upływu prądu, porażenia elektrycznego, wystąpienia usterek, dymienia lub pożaru, nie wolno instalować sterownika w miejscu narażonym na działanie wody lub kondensatu wodnego.

Sterownik musi być instalowany przez wykwalifikowany personel zgodnie z wytycznymi zawartymi w instrukcji instalacji.

Nieprawidłowa instalacja może być przyczyną porażenia elektrycznego lub pożaru.

Obudowę górną dociskać do obudowy dolnej, aż słyszalne będzie kliknięcie.

Pokrywą i górną obudowę podczas zakładania na jej dolną część należy dociskać, aż wskoczą na miejsce. Jeśli nie zostaną one poprawnie zamocowane, mogą spaść, prowadząc do powstania obrażeń, uszkodzenia sterownika lub usterek.

Środki ostrożności podczas prowadzenia przewodów

OSTRZEŻENIE

Aby zredukować ryzyko uszkodzenia sterownika, wystąpienia usterek, powstania dymu lub pożaru, nie wolno podłączać kabla zasilania do listwy zaciskowej części sygnałowej.

Prawidłowo zamocować kable i pozostawić pewien luz, aby nie obciążały zacisków w listwie. Nieprawidłowo podłączone kable mogą ulec zerwaniu, przegrzaniu lub być przyczyną dymienia lub pożaru.

Aby zredukować ryzyko odniesienia obrażeń ciała lub porażenia elektrycznego, przed przystąpieniem do wykonywania prac elektrycznych należy wyłączyć zasilanie sieciowe.

Wszystkie prace elektryczne muszą być wykonywane przez wykwalifikowanego elektryka zgodnie z lokalnymi przepisami i normami, a także zgodnie z wytycznymi przedstawionymi w instrukcji instalacji.

Aby zmniejszyć ryzyko porażenia elektrycznego, na źródle zasilania należy zamontować wyłącznik automatyczny oraz wyłącznik różnicowoprądowy. Aby zmniejszyć ryzyko porażenia elektrycznego, dymienia lub pożaru, dla każdego sterownika należy zainstalować osobny odłącznik.

Stosować wyłącznie wyłączniki i bezpieczniki o odpowiednich parametrach (odłącznik automatyczny, przełącznik lokalny <przełącznik + bezpiecznik>, wyłącznik bez bezpiecznika). Użycie wyłącznika o zdolności wyłączenia większej niż wymagana może prowadzić do porażenia elektrycznego, usterek, dymienia lub pożaru.

Aby zredukować ryzyko upływu prądu, przegrzania, dymu lub pożaru, należy stosować odpowiednio dobrane kable o dostatecznym przekroju poprzecznym.

Uziemienie musi być wykonane przez licencjonowanego elektryka. Nie podłączać przewodu uziemienia do rur gazowych lub wodociągowych, instalacji odgromowej lub przewodów telefonicznych. Nieprawidłowo wykonane uziemienie może prowadzić do porażenia elektrycznego, dymienia, pożaru lub nieprawidłowego działania w wyniku występowania zakłóceń elektrycznych.

PRZESTROGA

Aby zredukować ryzyko porażenia elektrycznego, zwarcia lub wystąpienia usterek, nie wolno zostawiać kawałków kabla lub osłony izolacyjnej na listwie zaciskowej.

Aby zredukować ryzyko zwarcia, upływu prądu, porażenia elektrycznego lub wystąpienia usterek, nie wolno dopuścić do zetknięcia się kabli z krawędziami sterownika.

Odpowiednio uszczelnić otwór przelotowy kabla za pomocą uszczelniacza, aby zapobiec kondensacji oraz przenikaniu wody i insektów do środka sterownika, co mogłoby doprowadzić do porażenia elektrycznego, usterek lub pożaru. Przenikająca do środka sterownika lub skraplająca się w nim woda mogą uszkodzić obwód drukowany.

Środki ostrożności dotyczące przenoszenia lub naprawiania sterownika

OSTRZEŻENIE

Sterownik powinien być naprawiany lub przenoszony wyłącznie przez wykwalifikowany personel. Nie wolno demontować części lub modyfikować konstrukcji sterownika. Nieprawidłowa instalacja lub naprawa mogą być przyczyną odniesienia obrażeń ciała, porażenia elektrycznego lub pożaru.

PRZESTROGA

Aby zredukować ryzyko porażenia elektrycznego, zwarcia lub wystąpienia usterek, nie wolno zostawiać kawałków kabla lub osłony izolacyjnej na listwie zaciskowej.

Dodatkowe środki ostrożności

Aby uniknąć uszkodzenia urządzenia, do jego instalowania, sprawdzania lub naprawiania należy używać odpowiednich narzędzi.

Ten sterownik może być używany wyłącznie z systemem zarządzania budynkiem (BMS) firmy Mitsubishi Electric. Zastosowanie tego sterownika w innym systemie lub do innego celu może być przyczyną usterek.

Aby uniknąć odbarwienia, do czyszczenia sterownika nie wolno używać benzenu, rozpuszczalnika ani chusteczek nasączonych substancjami chemicznymi. Aby wyczyścić sterownik, należy przetrzeć go miękką ściereczką zwilżoną łagodnym detergentem, wytrzeć detergent wilgotną ściereczką i zetrzeć do sucha suchą ściereczką.

Aby uniknąć uszkodzenia sterownika, należy go zabezpieczyć przed elektrycznością statyczną.

W przypadku instalowania klimatyzatorów w szpitalach lub w miejscach, w których występują urządzenia radiowe, należy podjąć odpowiednie środki zapobiegające występowaniu zakłóceń elektrycznych. Falowniki, sprzęt medyczny wysokiej częstotliwości lub sprzęt komunikacji bezprzewodowej, a także generatory mocy mogą być przyczyną nieprawidłowego działania systemu klimatyzacji. System klimatyzacji może także mieć negatywny wpływ na działanie tego typu urządzeń, ponieważ generuje zakłócenia elektryczne.

Aby uniknąć zakłóceń, nie wolno razem spinać kabli zasilania i sygnałowych lub umieszczać ich w tych samych metalowych korytkach/kanałach kablowych.

Nie wyjmować obwodu drukowanego ani jego folii ochronnej z obudowy.

Aby uniknąć uszkodzenia sterownika, nie wolno zbyt mocno dokręcać wkrętów.

Należy używać wkrętaka płaskiego o szerokości końcówki 3-5 mm (1/8-7/32 cala).

Nie przekręcać wkrętaka zbyt mocno.

Aby uniknąć odkształcenia lub usterki, nie wolno instalować sterownika zdalny w miejscu narażonym na bezpośrednie nasłonecznienie lub w miejscu, w którym temperatura otoczenia może przekroczyć 40°C (104°F) lub spaść poniżej 0°C (32°F).

Nie wolno instalować sterownika na drzwiach szafy sterowniczej/panelu operatorskiego. Drgania lub uderzenia w sterownik mogą być przyczyną jego uszkodzenia lub upadku na podłoże.

Kabel należy zamocować za pomocą obejm kablowej.

Nie wolno używać nielutowanych zacisków do podłączania kabli do listwy zaciskowej. Nielutowane zaciski mogą zetknąć się z obwodem drukowanym i być przyczyną usterki lub uszkodzenia pokrywy sterownika.

Po podłączeniu złącza zamontować pokrywę we właściwym miejscu.

Aby uniknąć zagrożenia, uszkodzony przewód zasilania powinien zostać wymieniony przez jego producenta, technika serwisowego lub podobne, odpowiednio przeszkolone w tym celu osoby.

Urządzenie nie jest przeznaczone do obsługi przez osoby (także dzieci) o ograniczonej sprawności fizycznej, sensorycznej lub umysłowej, czy też osoby nie posiadające odpowiedniego doświadczenia lub wiedzy, chyba że obsługa taka odbywa się pod nadzorem lub według wskazówek opiekuna takiej osoby. Należy dopilnować, aby dzieci nie bawiły się urządzeniem.

Urządzenie przeznaczone jest do użytku przez doświadczonych lub przeszkolonych użytkowników w sklepach, w przemyśle lekkim oraz na farmach, albo do komercyjnego wykorzystania przez osoby bez doświadczenia.

Aby uniknąć uszkodzenia sterownika, należy używać odpowiednich narzędzi do instalowania, sprawdzania lub naprawiania sterownika.

Aby zapobiec usterkom, nie wolno zdejmować folii ochronnej lub wyjmować obwodów drukowanych z obudowy.

Nie wolno instalować sterownika na drzwiach szafy sterowniczej/panelu operatorskiego. Drgania lub uderzenia w sterownik mogą być przyczyną jego uszkodzenia lub upadku na podłoże.

Aby uniknąć uszkodzenia sterownika, nie wolno wykonywać otworów w pokrywie sterownika.

Kable należy spiąć obejmami kablowymi, aby odciążyć listwę zaciskową i uniemożliwić zerwanie kabli.

2 Wymagania systemowe



OSTRZEŻENIE

Dołączona do urządzenia płyta CD-ROM może być odtwarzana tylko w napędzie CD lub DVD. Nie należy podejmować prób odtwarzania tej płyty w odtwarzaczu płyt CD. Może to spowodować uszkodzenie słuchu użytkownika i/lub uszkodzenie głośników.

Komputer powinien spełniać następujące wymagania, aby można było uruchomić na nim Przeglądarkę instrukcji.

[Architektura systemu] komputer PC/AT

[Procesor] Core2 Duo 1,66 GHz lub szybszy (zalecany Core2 Duo 1,86 GHz lub szybszy)

Pentium D 1,7 GHz lub szybszy (zalecany Pentium D 3,0 GHz lub szybszy)

Pentium M 1,7 GHz lub szybszy (zalecany Pentium M 2,0 GHz lub szybszy)

Pentium 4 2,4 GHz lub szybszy (zalecany Pentium 4 2,8 GHz lub szybszy)

* Aby uruchomić Przeglądarkę instrukcji w systemie Windows Vista lub nowszym, potrzebny jest procesor Core2 Duo lub szybszy.

[Pamięć RAM] Windows Vista lub nowszy: minimalnie 1 GB (zalecane 2 GB lub więcej)

Windows XP: minimalnie 512 MB (zalecane 1 GB lub więcej)

[Miejsce na twardym dysku] minimalnie 1 GB (dostępne miejsce)

* Windows Vista lub nowszy: Miejsce dostępne na dysku, na którym znajduje się folder Dokumenty

* Windows XP: Miejsce dostępne na dysku, na którym znajduje się folder Moje dokumenty

[Rozdzielczość] SVGA 800 × 600 lub większa

[System operacyjny] Windows8/Pro/Enterprise (zalecana wersja Pro)

Windows7 Ultimate/Enterprise/Professional/Home Premium z dodatkiem Service Pack1 (zalecana wersja Professional)

Windows Vista Ultimate/Business/Home Basic z dodatkiem Service Pack1 (zalecana wersja Business)

Windows XP Professional/Home Edition z dodatkiem Service Pack2 lub Service Pack3 (zalecana wersja Professional)

[Wymagane oprogramowanie] Windows8: program Adobe Reader 11.0.2 lub nowszy (program Windows Reader, instalowany domyślnie w systemie Windows8, nie może być używany).

Windows7: program Adobe Reader 10.1.0 lub nowszy

Windows XP i Windows Vista: program Adobe Reader 8.1.3 lub nowszy

* Oprogramowanie potrzebne do oglądania plików w formacie PDF

„Windows”, „Windows XP”, „Windows Vista”, „Windows7” oraz „Windows8” są zastrzeżonymi znakami towarowymi firmy Microsoft Corporation.

„Adobe Reader” i „Adobe Acrobat” są zastrzeżonymi znakami towarowymi firmy Adobe Systems Incorporated.

„Core2 Duo” i „Pentium” są zastrzeżonymi znakami towarowymi firmy Intel Corporation.

3 Nazwy elementów i dostarczonych części

Opakowanie zawiera następujące części.

Nazwa części	Liczba	Wygląd
Sterownik zdalny (obudowa górna)	1	Rysunek z prawej *1
Sterownik zdalny (obudowa dolna)	1	Rysunek z prawej *2
Wkręty krzyżakowe z łbem okrągłym M4×30	2	*3
Wkręt do drewna 4,1×16 (do bezpośredniego montażu na ścianie)	2	*3
Skrócona instrukcja obsługi	1	
CD-ROM (niniejsza instrukcja) Instrukcja obsługi oraz instrukcja instalacji	1	

Obudowa górna *1 Obudowa dolna *2

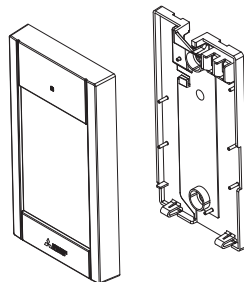

*3 Gwint metryczny ISO

*4 Kabel sterownika zdalnego nie wchodzi w skład zestawu.

4 Części w miejscu instalacji/wymagane narzędzia

(1) Części w miejscu instalacji

Poniżej wymieniono części wymagane w miejscu instalacji.

Nazwa części	Liczba	Uwagi
Puszka pojedyncza na przełączniki	1	Nie jest wymagana do bezpośredniego montażu na ścianie
Rurka blaszana na kable	Wymagane	
Przeciwnakrętka i tulejka	Wymagane	
Pokrywa kabli	Wymagane	Wymagana do poprowadzenia kabla sterownika zdalnego po ścianie
Uszczelniacz	Zalecany	
Kotwa skrzydełkowa	Wymagane	
Kabel sterownika zdalnego (Należy użyć 2-żyłowego izolowanego kabla o przekroju poprzecznym 0,3 mm ² (AWG22)).	Wymagane	

Puszka na przełączniki

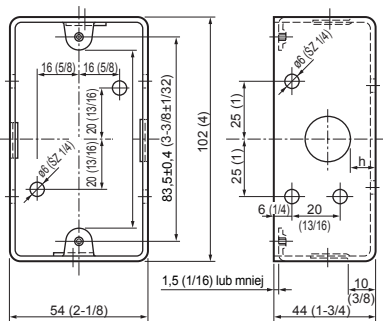

jednostka: mm (cal)

(2) Narzędzia w miejscu instalacji

- Wkrętak płaski (końcówka: 3-5 mm (1/8-7/32 cala))
- Szczypce
- Różne narzędzia

5 Podłączanie linii komunikacyjnej

Sposób podłączania sterownika zdalnego do systemu sterowania CITY MULTI (typ „-A” i nowsze) różni się od sposobu podłączania sterownika do klimatyzatora Mr. SLIM (typ sterowania A). Połączenia elektryczne różnią się także zależnie od konfiguracji systemu. Należy sprawdzić, jaki system jest używany.

1. Podłączanie do systemu sterowania CITY MULTI

Oznaczenia (1) do (4) na rysunku odpowiadają elementom (1) do (4) wymienionym w poniższym opisie.

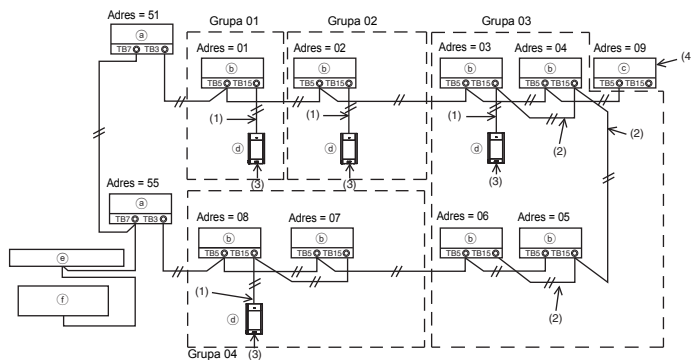

Podłączyć do zacisku TB15 urządzenia wewnętrznego.

- (a) Jednostka zewnętrzna
 - (b) Urządzenie wewnętrzne
 - (c) Rekuuperator LOSSNAY lub OA
 - (d) Dotykowy sterownik zdalny
 - (e) Sterownik centralny
 - (f) Zasilanie
- linii komunikacyjnej

(1) Połączenia sterownika zdalnego

- Podłączyć do listwy zaciskowej (TB15) urządzenia wewnętrznego, służącej do podłączania sterownika zdalnego MA.
- Listwa zaciskowa nie ma biegunów. Podłączyć do listwy zaciskowej, wprowadzając przewód od dołu obudowy sterownika zdalnego.

(2) Praca grupowa (grupy 03 i 04)

- Połączyć ze sobą listwy zaciskowe (TB15) służące do podłączania sterowników zdalnych MA tych urządzeń wewnętrznych, które mają pracować w grupie, a następnie podłączyć główny sterownik zdalny MA.
- Jeśli sterownik zdalny jest używany wraz ze sterownikiem systemowym (jak pokazano na rysunku powyżej), niezbędne jest skonfigurowanie sterownika systemowego (sterownik centralny na rysunku powyżej) do pracy grupowej.

(3) Liczba sterowników zdalnych możliwych do podłączenia

- Do grupy urządzeń wewnętrznych można podłączyć tylko jeden sterownik zdalny.
- Dotykowego sterownika zdalnego MA nie można łączyć z innymi sterownikami serii MA.

(4) W celu zablokowania jednostki LOSSNAY lub OA, z poziomu sterownika zdalnego należy wprowadzić poniższe ustawienia. (Informacje na temat konfiguracji blokady znajdują się w części 11 „Menu Serwis” (5) „Ustawienia LOSSNAY”).

Wprowadzić adres jednostki LOSSNAY lub OA oraz adresy wszystkich urządzeń wewnętrznych, które mają zostać zablokowane.

(5) Łączna długość przewodów sterownika zdalnego

- Maksymalna długość przewodów podłączanych do dotykowego sterownika zdalnego MA wynosi 70 m (229 stóp).

UWAGA: W przypadku zablokowania sterownika zdalnego MA z jednostką LOSSNAY lub OA należy zawsze ustawić adresy wszystkich urządzeń wewnętrznych w grupie oraz adres jednostki LOSSNAY lub OA.

2. Podłączenie do klimatyzatora Mr. SLIM

Połączenia sterownika zdalnego zależą od konfiguracji systemu. Należy sprawdzić konfigurację systemu. Sterownik zdalny podłączać w sposób pokazany na poniższym przykładzie. Oznaczenia (1) do (3) na rysunku odpowiadają elementom (1) do (3) wymienionym w poniższym opisie.

[1] Podłączenie sterownika zdalnego do różnych instalacji chłodniczych (standard 1:1, układ podwójny, układ potrójny, układ poczwórny)

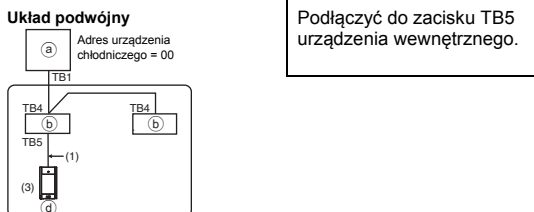

[2] Grupowanie różnych instalacji chłodniczych

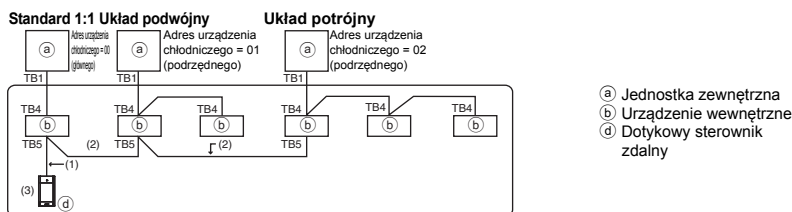

* Adresy urządzeń chłodniczych ustawia się za pomocą przełączników DIP jednostek zewnętrznych. (Więcej informacji na ten temat znajduje się w instrukcji instalacji jednostki zewnętrznej).

* Wszystkie urządzenia wewnętrzne otoczone są sterowane jako jedna grupa.

(1) Połączenia sterownika zdalnego

- Podłączyć do zacisku TB5 urządzenia wewnętrznego (listwa zaciskowa do podłączania sterownika zdalnego). (Listwa zaciskowa nie ma biegunów.)
- W przypadku układów wielourządzeniowych zawierających urządzenia wewnętrzne różnych typów należy zawsze podłączać sterownik zdalny do tego urządzenia wewnętrznego, które ma najwięcej funkcji (prędkość nawiewu, kąt nawiewu, ustawienie żaluzji itd.).

(2) Grupowanie różnych instalacji chłodniczych

- Pogrupować urządzenia, wykonując odpowiednie podłączenia do sterownika zdalnego. Podłączyć sterownik zdalny do głównego urządzenia zewnętrznego każdej instalacji chłodniczej.
- Jeśli dana grupa zawiera urządzenia wewnętrzne różnych typów, jednostka zewnętrzna podłączona do urządzenia wewnętrznego, które ma najwięcej funkcji (prędkość nawiewu, kąt nawiewu, ustawienie żaluzji itd.), należy zawsze ustawić jako główne (adres urządzenia chłodniczego = 00). Jeśli urządzenie główne jest częścią układu wielourządzeniowego, warunek (1) musi być zawsze spełniony.

• Dotykowy sterownik zdalny MA może kontrolować do 16 instalacji chłodniczych należących do jednej grupy.

(3) Do danej grupy urządzeń można podłączyć tylko jeden sterownik zdalny. Sterownika zdalnego nie można łączyć z innymi sterownikami zdalnymi serii MA.

(4) Łączna długość przewodów sterownika zdalnego

- Maksymalna długość przewodów podłączanych do dotykowego sterownika zdalnego MA wynosi 150 m (492 stóp).

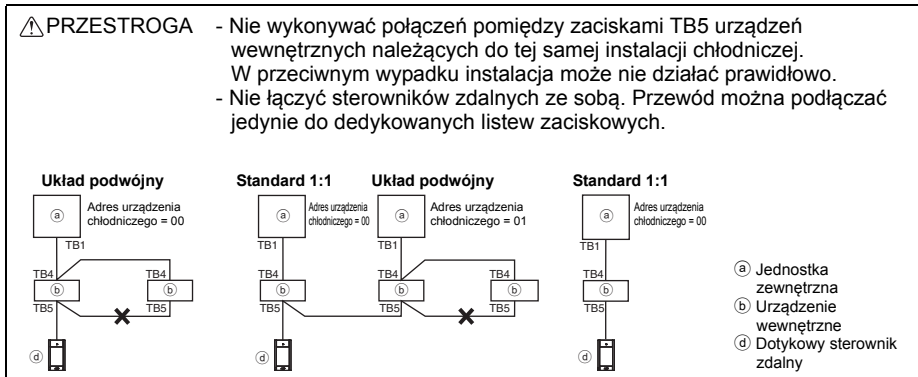

6 Sposób instalacji

Ten sterownik zdalny jest przeznaczony do montażu na ścianie. Można go zainstalować w puszcze na przełącznik lub bezpośrednio na ścianie. W przypadku bezpośredniego montażu na ścianie przewody można doprowadzić przez górną lub dolną część sterownika zdalnego.

(1) Wybór miejsca instalacji

Sterownik zdalny (puszkę przełączników) należy zainstalować w miejscu spełniającym poniższe warunki.

(a) W przypadku podłączania urządzenia wewnętrznego z automatycznym opuszczanym panelem: miejsce, w którym użytkownik może skontrolować działanie opuszczanego panelu urządzenia wewnętrznego podczas obsługi sterownika zdalnego (informacje na temat obsługi automatycznego opuszczanego panelu można znaleźć w instrukcji urządzenia wewnętrznego).

(b) Płaska powierzchnia

(c) Miejsce, w którym sterownik zdalny ma możliwość dokładnego pomiaru temperatury wewnątrz pomieszczenia

Czujniki do monitorowania temperatury wewnętrznej znajdują się w urządzeniu wewnętrznym i w sterowniku zdalnym. Gdy temperatura pomieszczenia ma być monitorowana przez sterownik zdalny, do pomiaru temperatury w pomieszczeniu wykorzystywany jest wbudowany czujnik sterownika zdalnego. Gdy używany jest czujnik w sterowniku zdalnym, należy zapoznać się z poniższymi instrukcjami.

- Aby dokładnie monitorować temperaturę wewnętrzną, należy zainstalować sterownik zdalny z dala od bezpośredniego nasłonecznienia, źródeł ciepła i wylotu nawiewu klimatyzatora.
- Należy zainstalować sterownik zdalny w miejscu, w którym czujnik zmierzy reprezentatywną temperaturę pomieszczenia.
- Sterownik zdalny powinien być zainstalowany w miejscu, gdzie nie przebiegają żadne kable w pobliżu czujnika temperatury. (Jeśli w pobliżu przebiegają kable, czujnik nie będzie w stanie dokładnie zmierzyć temperatury w pomieszczeniu).

Ważne informacje

■ Może wystąpić różnica pomiędzy temperaturą wewnętrzną zmierzoną na ścianie i faktyczną temperaturą wewnętrzną.

Jeśli spełnione są następujące warunki, zalecane jest użycie czujnika temperatury w urządzeniu wewnętrznym.

- Z powodu nieprawidłowej dystrybucji powietrze nawiewane nie dochodzi swobodnie do ściany do miejsca, w którym zainstalowany jest sterownik zdalny.
- Występuje duża różnica pomiędzy temperaturą ściany a faktyczną temperaturą wewnętrzną.
- Tylina ściany jest wystawiona bezpośrednio na działanie powietrza zewnętrznego.

Uwaga: Po zbyt szybkiej zmianie temperatury mogą wystąpić problemy z jej dokładnym pomiarem.

Nie wolno instalować sterownika w miejscu, w którym występuje duża różnica pomiędzy temperaturą powierzchni sterownika zdalnego i faktyczną temperaturą pomieszczenia. Jeśli różnica temperatury jest zbyt duża, nie będzie można regulować temperatury pomieszczenia w sposób zadowalający.

Aby zmniejszyć ryzyko wystąpienia usterek, nie instalować sterownika w miejscu, w którym może dojść do kontaktu sterownika zdalnego z wodą lub olejem, ani w miejscu, w którym sterownik będzie narażony na skraplanie się wody i korozję.

Aby uniknąć odkształcenia lub usterki, nie wolno instalować sterownika zdalny w miejscu narażonym na bezpośrednie nasłonecznienie lub w miejscu, w którym temperatura otoczenia może przekroczyć 40°C (104°F) lub spaść poniżej 0°C (32°F).

Aby zmniejszyć ryzyko nieprawidłowego działania lub usterki sterownika, należy unikać montażu sterownika na powierzchni przewodzącej elektryczność, takiej jak np. niepomalowana blacha.

Aby dowiedzieć się więcej o ustawieniach czujnika temperatury, należy zapoznać się z instrukcją instalacji urządzenia wewnętrznego CITY MULTI lub niniejszą instrukcją dotyczącą urządzeń Mr. SLIM.

(2) Miejsce instalacji

Bez względu na to, czy sterownik zdalny jest instalowany w puszcze przełączników czy bezpośrednio na ścianie, należy zapewnić dookoła niego miejsce zgodnie z rysunkiem poniżej. Demontaż sterownika będzie utrudniony, gdy zostanie za mało miejsca dookoła.

Należy także zapewnić z przodu miejsce do obsługi sterownika zdalnego.



(3) Prace instalacyjne

Sterownik można zainstalować w puszcze na przełącznik lub bezpośrednio na ścianie. Instalację należy przeprowadzić zgodnie z wybraną metodą.

① Wywierćotwór w ścianie.

- Instalacja przy użyciu puszki na przełączniku
 - Wywierć otwór w ścianie i zainstaluj puszkę na przełączniku na ścianie.
 - Połącz puszkę na przełączniku z rurką na kable.
- Bezpośredni montaż na ścianie
 - Wywierć otwór w ścianie i przeprowadź przez niego kabel.

② Zabezpiecz otwór przelotowy kabla uszczelniaczem.

- Instalacja przy użyciu puszki na przełączniku
 - Zabezpiecz uszczelniaczem otwór przelotowy kabla w sterowniku zdalnym w miejscu połączenia puszki na przełączniku i rurki na kable.

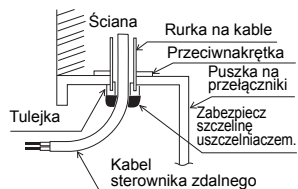

Aby zredukować ryzyko porażenia elektrycznego, wystąpienia usterek lub pożaru, należy uszczelnąć szczelinę pomiędzy kablami i otworem przelotowym specjalnym uszczelniaczem.

③ Przygotuj obudowę dolną sterownika zdalnego.

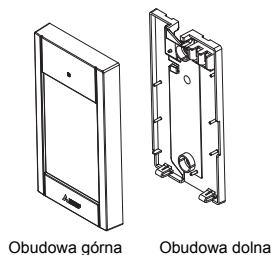

Obudowa górna

Obudowa dolna

④ Podłącz kabel sterownika zdalnego do listwy zaciskowej w obudowie dolnej.

Zdejmij izolację z kabla sterownika zdalnego jak pokazano poniżej, a następnie prawidłowo podłącz kabel do listwy zaciskowej. Zabezpiecz kabel tak, aby fragment bez izolacji nie wystawał z obudowy.

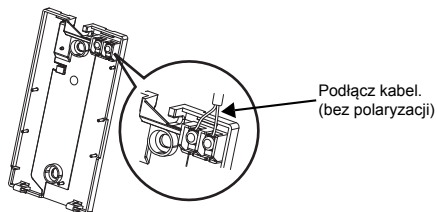
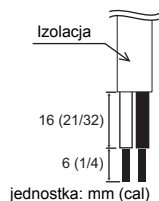

Umieść izolowaną część kabla
w obudowie i zabezpiecz kabel.

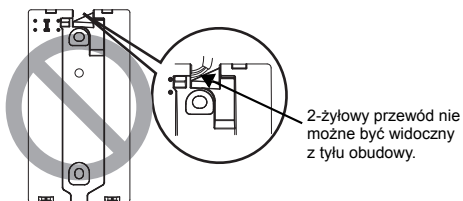

■ Bezpośredni montaż na ścianie

- Zabezpiecz uszczelniaczem otwór przelotowy, przez który poprowadzony jest kabel.

Aby zredukować ryzyko porażenia elektrycznego, zwarcia lub wystąpienia usterek, nie wolno zostawiać kawałków kabla lub osłony izolacyjnej na listwie zaciskowej.

Ważne informacje

Nie wolno używać nielutowanych zacisków do podłączania kabli do listwy zaciskowej. Nielutowane zaciski mogą zetknąć się z obwodem drukowanym i być przyczyną usterki lub uszkodzenia pokrywy sterownika.

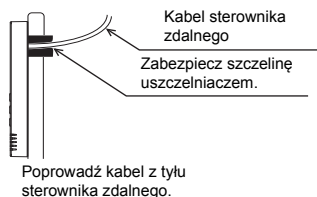

5 Zainstaluj obudowę dolną.

Obudowę dolną przykręć w dwóch miejscach.

■ Instalacja przy użyciu puszki na przełączniki

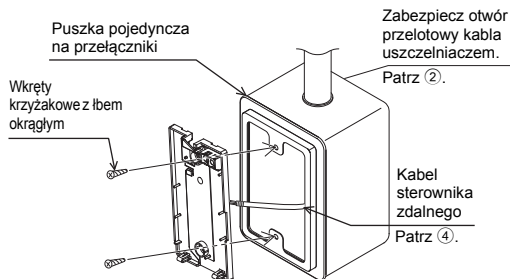

■ Bezpośredni montaż na ścianie

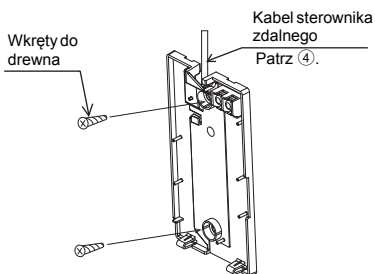

Ważne informacje

Aby uniknąć odkształcenia i uszkodzenia obudowy dolnej, nie wolno zbyt mocno dokręcać wkrętów.

Aby uniknąć uszkodzenia obudowy dolnej, nie wolno wykonywać w niej otworów.

6 Wytnij otwór przełotowy kabla.

■ Bezpośredni montaż na ścianie (gdy kabel jest prowadzony po ścianie)

- Za pomocą szczypic wytnij cienką część w pokrywie (miejsce zacienione na rysunku z prawej strony).
- Przeciągnij kabel z rowka z tyłu obudowy dolnej przez ten otwór.

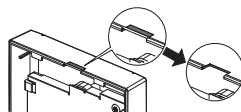

Uwaga

Aby uniknąć uszkodzenia obwodu drukowanego, przed wycięciem otworu na kabel należy usunąć pokrywą przednią z obudowy górnej.

Przypadkowe dotknięcie obwodu drukowanego podczas wycinania otworu przełotowego może doprowadzić do uszkodzenia obwodu.

7 Podłącz złącze do obudowy górnej.

Umieść złącze obudowy dolnej w gnieździe obudowy górnej.

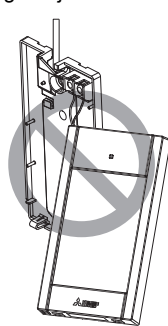
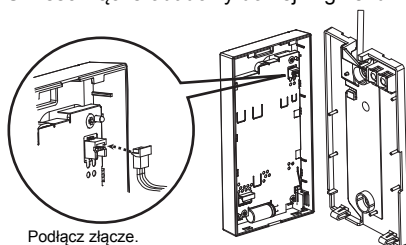

Ważne informacje

Aby zapobiec usterkom, nie wolno zdejmować folii ochronnej lub wyjmować obwodów drukowanych z obudowy górnej.

Aby uniemożliwić zerwanie kabli i wystąpienie usterek, nie wolno wieszać górnej obudowy sterownika na kablach w sposób pokazany na rysunku powyżej.

8 Spiąć przewody w obejmę kablową.

Ważne informacje

Przewody należy spiąć obejmą kablową, aby odciążyć listwę zaciskową i uniemożliwić zerwanie kabli.

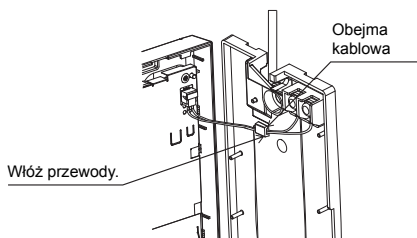

9 Zainstaluj obudowę górną na dolnej.

Dwie wypustki mocujące znajdują się w górnej części obudowy górnej.

Zaczeep dwie wypustki w obudowie dolnej i włóż obudowę górną na miejsce (aż do kliknięcia). Sprawdź, czy obudowa jest dobrze zainstalowana i nie jest przekrzywiona.

Ważne informacje

Podczas zakładania górnej obudowy należy dociskać do obudowy dolnej, aż wskoczy na miejsce.

Jeśli nie zostaną one poprawnie zamocowane, mogą spaść, prowadząc do powstania obrażeń, uszkodzenia sterownika lub usterek.

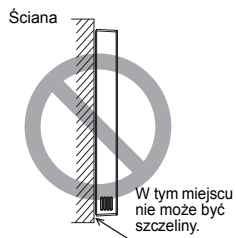
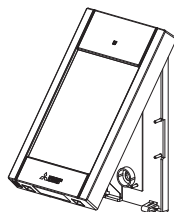

■ Bezpośredni montaż na ścianie (gdy kabel jest prowadzony po ścianie)

- Przeprowadź kabel przez otwór przelotowy w górnej części sterownika zdalnego.
- Zabezpiecz uszczelniaczem wyciętą część pokrywy.
- Użyj osłony kablowej.

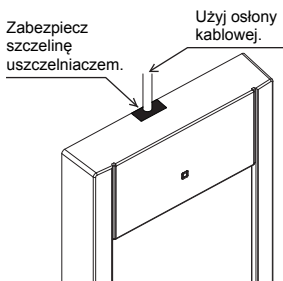

Przeprowadź kabel przez górną część sterownika zdalnego.

- **Demontaż obudowy górnej**

- ① Demontaż obudowy górnej

Umieść wkrętak płaski z końcówką 3-5 mm (1/8-7/32 cala) w dwóch szczelinach na spodzie sterownika zdalnego i zwolnij zaczepy. Następnie podnieś obudowę.

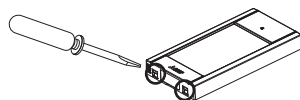

■ Folia ochronna jest zakładana fabrycznie na powierzchni roboczej pokrywy przedniej. Przed przystąpieniem do użytkowania należy odkleić folię ochronną z powierzchni roboczej.

Ważne informacje

Aby uniknąć uszkodzenia obudowy sterownika, nie wolno na siłę kręcić wkrętakiem płaskim po włożeniu jego końcówki w szczelinę.

Nie wkładać wkrętaka zbyt głęboko. W przeciwnym razie może dojść do uszkodzenia obwodu drukowanego.

Aby uniknąć uszkodzenia obudowy sterownika, używać wkrętaka płaskiego z końcówką 3-5 mm (1/8-7/32 cala).

7 Funkcje przycisków sterownika zdalnego

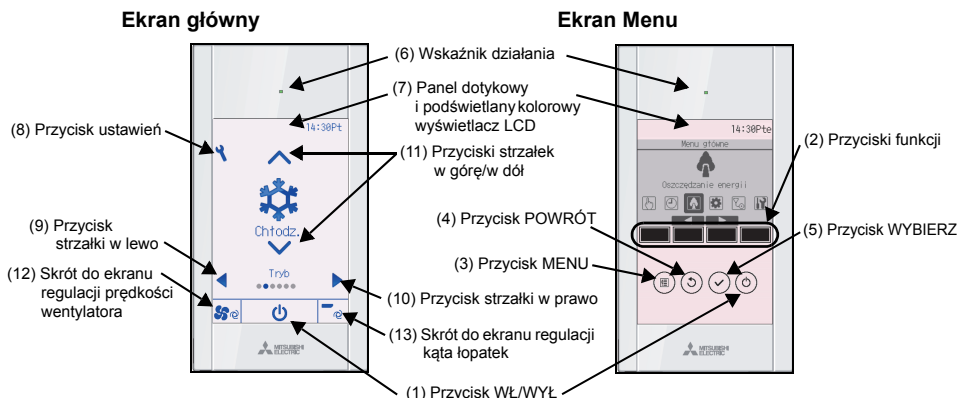

(1) Przycisk WŁ/WYŁ

Można go użyć do włączania/wyłączania urządzenia wewnętrznego.

(2) Przyciski funkcji

Można ich użyć do wyboru trybu pracy lub ustawienia temperatury i prędkości wentylatora na Ekranie głównym. Można ich też użyć do wybierania pozycji na innych ekranach.

(3) Przycisk MENU

Można go użyć do wyświetlenia Menu głównego.

(4) Przycisk POWRÓT

Można go użyć do powrotu do poprzedniego ekranu.

(5) Przycisk WYBIERZ

Można go użyć do wyświetlenia ekranu ustawień lub do zapisania ustawień.

(6) Wskaźnik działania

Świeci się podczas normalnego działania. Miga podczas uruchamiania i po wystąpieniu błędu.

(7) Panel dotykowy i podświetlany kolorowy wyświetlacz LCD

Wyświetlacz mozaikowy. Gdy podświetlenie jest wyłączone, można go włączyć naciśnięciem dowolnego obszaru ekranu. Podświetlenie pozostanie włączone przez pewien czas w zależności od typu ekranu. Podświetlenie jest włączone również po naciśnięciu dowolnego przycisku.

(8) Przycisk ustawień

Można go użyć do wyświetlenia Menu głównego. Jeśli działanie menu jest zablokowane, wymagane jest wprowadzenie hasła administratora.

(9) Przycisk strzałki w lewo

Każde naciśnięcie tego przycisku powoduje wyświetlenie kolejno następujących ustawień: żaluzje, wentylacja, kąt, prędkość wentylatora, tryb działania i zadana temperatura.

(10) Przycisk strzałki w prawo

Każde naciśnięcie tego przycisku powoduje wyświetlenie kolejno następujących ustawień: zadana temperatura, tryb działania, prędkość wentylatora, kąt, wentylacja i żaluzje.

(11) Przyciski strzałek w górę/w dół

Można ich użyć do zmiany wartości ustawień wymienionych w punktach (9) i (10) powyżej.

(12) Skrót do ekranu regulacji prędkości wentylatora

Można go użyć do przejścia do ekranu ustawień prędkości wentylatora.

(13) Skrót do ekranu regulacji kąta łopatek

Można go użyć do przejścia do ekranu ustawień kąta łopatek.

Naciśnięcie przycisku ustawień powoduje wyświetlenie Menu głównego (patrz poniżej).

Menu Działanie *1
 Menu Timer *1
 Menu Oszczędzanie energii *1
 Menu Ustawienie początkowe *2*3
 Menu Konserwacja *1
 Menu Serwis *2*3

*1 Szczegółowe informacje można znaleźć w instrukcji na płycie CD-ROM.

*2 Objąsniłone w tej instrukcji.

*3 Jeśli w ciągu 10 minut z poziomu ekranu Ustawienia początkowe lub w ciągu 2 godzin z poziomu ekranu Serwis (10 minut w przypadku niektórych ekranów) nie zostanie naciśnięty żaden przycisk, zostanie automatycznie przywrócony Ekran główny. Wszystkie niezapisane ustawienia zostaną utracone. Opcje dostępne w menu zależą od modelu podłączonego urządzenia wewnętrznego. Informacje na temat opcji, które nie są opisane w instrukcjach dołączonych do dotykowego sterownika zdalnego MA, można znaleźć w instrukcjach dostarczonych razem z klimatyzatorami.

Uwaga: Gdy podświetlenie jest wyłączone, naciśnięcie dowolnego obszaru ekranu włącza podświetlenie bez wykonania żadnej innej funkcji.

Działanie przycisków w Menu głównym

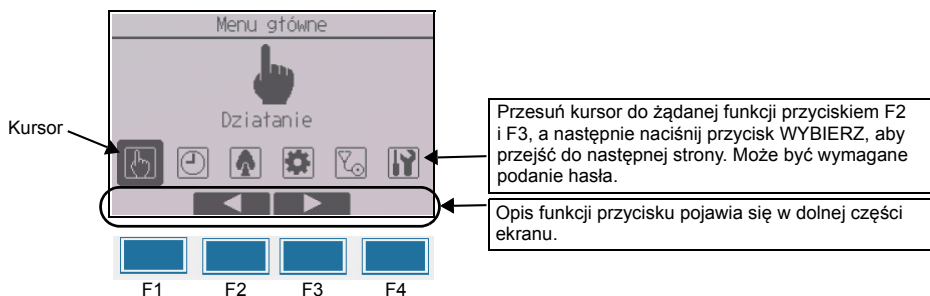

8 Włączanie zasilania

Należy upewnić się, że sterownik zdalny MA jest prawidłowo zainstalowany zgodnie z wytycznymi z instrukcji instalacji oraz że instalacja urządzenia wewnętrznego i jednostki zewnętrznej została zakończona przed włączeniem zasilania.

(1) Po włączeniu zasilania zostanie wyświetlony następujący ekran.

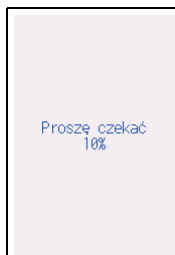

Uwaga: Po pierwszym włączeniu zasilania zostanie wyświetlony ekran Wybór języka. Więcej informacji znajduje się w rozdziale 10 (4), część „Menu Ustawienia wyświetlacza”. Wybrać żądany język. System nie uruchomi się bez wybranego języka.

Normalne uruchomienie (wskazanie wartości procentowej zakończenia procesu)

(2) Ekran główny

Po pomyślnym uruchomieniu zostanie wyświetlony Ekran statusu. Naciśnięcie dowolnego obszaru przy wyświetlonym Ekranie statusu spowoduje powrót do Ekranu głównego. Ekran główny może być wyświetlany w dwóch różnych trybach: „Pełne” i „Podst.”. Sposób wyboru trybu wyświetlania został przedstawiony w rozdziale 10 „Ustawienia początkowe”. (Fabryczne ustawienie domyślne to „Pełne”).

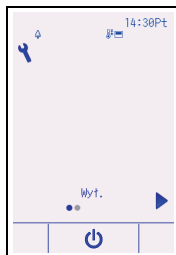

Ekran główny w trybie Pełne (gdy urządzenie nie działa)



Ekran główny w trybie Pełne (gdy urządzenie działa)

Uwaga: Opis ikon na wyświetlaczu można znaleźć w instrukcji obsługi.

9 Uruchomienie testowe

Uwaga: Wymagane jest hasło serwisowe.

- (1) Zapoznaj się z rozdziałem „Uruchomienie testowe” w instrukcji instalacji urządzenia wewnętrznego przed przeprowadzeniem uruchomienia testowego.
- (2) Z poziomu Ekranu głównego naciśnij przycisk ustawień i wybierz opcje Serwis>Uruchomienie testowe>Uruchomienie testowe.
- (3) Naciśnij przycisk WŁ/WYŁ, aby w razie potrzeby anulować uruchomienie testowe.
- (4) Szczegółowe informacje na temat uruchomienia testowego i sposobu obsługi błędów w jego trakcie można znaleźć w instrukcji instalacji urządzenia wewnętrznego.

Uwaga: Informacje na temat hasła serwisowego można znaleźć w rozdziale 11 „Menu Serwis”.

10 Ustawienia początkowe (ustawienia sterownika zdalnego)

Uwaga: Wymagane jest hasło administratora.

Z poziomu Ekranu głównego wybierz opcję Menu główne>Ustawienie początkowe i wprowadź ustawienia sterownika zdalnego na wyświetlonym ekranie.

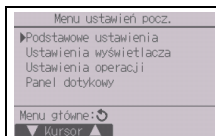

Menu Podstawowe ustawienia

- Zegar
- Czas letni
- Hasło administratora

Menu Ustawienia operacji

- Tryb Auto

Menu Panel dotykowy

(Patrz instrukcja obsługi).

Menu Ustawienia wyświetlacza

- Ekran główny
- Ustawienie szczegółów wyświetlacza sterownika zdalnego
- Jasność
- Wybór języka
- Wzór

Uwaga: Początkowe hasło administratora to „0000”. Więcej informacji na temat zmiany hasła znajduje się w rozdziale (3) „Ustawienia hasła administratora”.

Menu Podstawowe ustawienia

(1) Ustawienia zegara

[Obsługa przycisków]

- ① Przesuń kursor do żądanej opcji przyciskiem F1 lub F2.
- ② Zmień datę i godzinę przyciskiem F3 lub F4, a następnie naciśnij przycisk WYBIERZ, aby zapisać zmianę. Zmiana zostanie uwzględniona we wskazaniu zegara na Ekranie statusu i Ekranie głównym.



Uwaga: Ustawienie zegara jest konieczne do obsługi wyświetlania godziny, programatora tygodniowego, ustawienia timera i historii błędów. Należy zawsze ustawić zegar, gdy urządzenie zostało włączone pierwszy raz lub nie było używane przez długi czas.

Uwaga: Jeśli dany system nie ma sterowników, godzina na zegarze nie zostanie zaktualizowana automatycznie. W takim przypadku należy okresowo ponownie ustawiać czas na zegarze.

(2) Czas letni

Można ustawić godzinę oznaczającą początek/koniec czasu letniego. Funkcja czasu letniego zostanie aktywowana na podstawie zawartości ustawień.

- Jeśli w danym systemie znajduje się sterownik systemowy, to ustawienie należy wyłączyć, aby godzina była zawsze prawidłowa.
- O godzinie oznaczającej początek i koniec czasu letniego timer może zadziałać dwukrotnie lub wcale.
- Ta funkcja nie zadziała, jeśli nie ustawiono zegara.

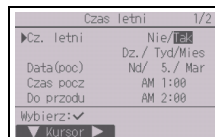

[Obsługa przycisków]

- 1 Można aktywować/dezaktywować funkcję czasu letniego lub można ustawić godzinę początku/końca, korzystając z przycisków od F1 do F4.

• Cz. letni

Aby aktywować funkcję czasu letniego, wybierz opcję „Tak”, natomiast, aby ją dezaktywować – opcję „Nie”.

• Data(poc)

Służy do ustawiania początkowego dnia tygodnia, numeru tygodnia i miesiąca czasu letniego.

• Czas pocz

Służy do ustawiania godziny oznaczającej początek czasu letniego.

• Do przodu

Służy do ustawiania czasu w przypadku potrzeby przesunięcia godziny do przodu o określonej wyżej godzinie początku czasu letniego.

• Data(kon) (2. strona)

Służy do ustawiania końcowego dnia tygodnia, numeru tygodnia i miesiąca czasu letniego.

• Czas konc (2. strona)

Służy do ustawiania godziny oznaczającej koniec czasu letniego.

• Do tyłu (2. strona)

Służy do ustawiania czasu w przypadku potrzeby przesunięcia godziny do tyłu o określonej wyżej godzinie końca czasu letniego.

- 2 Aby zapisać ustawienie, naciśnij przycisk WYBIERZ.

* Jeśli jako numer tygodnia wybrano opcję „5.”, a 5. tygodnia nie ma w wybranym miesiącu roku, zostanie przyjęty tydzień „4.”.

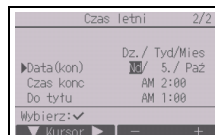

(3) Ustawienia hasła administratora

[Obsługa przycisków]

- 1 Wyświetlone zostanie okno do wprowadzenia nowego hasła. Wprowadź nowe hasło i naciśnij przycisk WYBIERZ.
- 2 Naciśnij przycisk F4 (OK) na ekranie potwierdzenia zmiany hasła, aby zapisać zmiany. Naciśnij przycisk F3 (Anuluj), aby anulować zmiany.

Uwaga: Początkowe hasło administratora to „0000”. Można w razie potrzeby zmienić bieżące hasło, aby uniemożliwić dostęp osobom niepowołanym. Hasło należy udostępnić tym osobom, które go potrzebują.

Uwaga: Jeśli hasło administratora zostanie zapomniane, można przywrócić hasło początkowe „0000”, naciskając i przytrzymując przycisk F1 przez dziesięć sekund na ekranie ustawień hasła administratora.

Uwaga: Hasło administratora jest wymagane do wprowadzenia ustawień następujących opcji:

- Ustawienia timera · Ustawienia programatora tygodniowego
 - Ustawienia oszczędzania energii
 - Ustawienie trybu cichego jednostki zewnętrznej · Ustawienia restrykcji
 - Ustawienia nastawy nocejnej · Ustawienie początkowe
- Szczegółowe informacje na temat wprowadzania ustawień tych opcji można znaleźć w instrukcji obsługi dostarczonej wraz ze sterownikiem zdalnym.

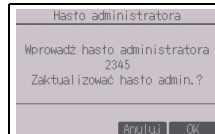
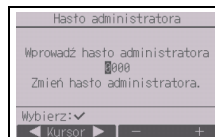

Menu Ustawienia wyświetlacza

(1) Ustawienie Ekranu głównego

[Obsługa przycisków]

- 1 Przesuń kursor do pozycji „Pełne/Podst.” i za pomocą przycisku F3 lub F4 wybierz tryb wyświetlania „Pełne” lub „Podst.”. (Fabryczne ustawienie domyślne to „Pełne”).
- 2 Przesuń kursor do pozycji „Objaśn. ikon” i za pomocą przycisku F3 lub F4 wybierz „Tak” lub „Nie” (fabryczne ustawienie domyślne to „Tak”).

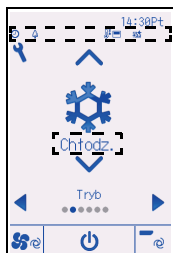
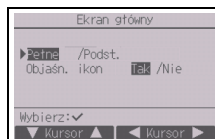

Przykład: Tryb „Pełne”
(opcja „Objaśnienie ikon”
włączona)

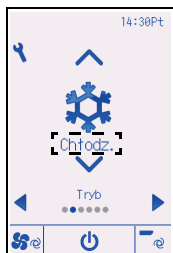

Przykład: Tryb „Podstawowy”
(opcja „Objaśnienie ikon”
włączona)

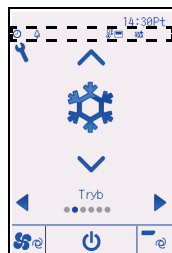

Przykład: Tryb „Pełne”
(opcja „Objaśnienie ikon”
wyłączona)



Przykład: Tryb „Podstawowy”
(opcja „Objaśnienie ikon”
wyłączona)

Uwaga: To ustawienie dotyczy tylko Ekranu głównego. W trybie Podstawowym, ikony, które wskazują stan sterowania i ustawienia programatora, nie będą wyświetlane na ekranie. Jeśli wybrano opcję „Nie”, objaśnienie ustawień na Ekranie głównym nie będzie wyświetlane.

(2) Ustawienie szczegółów wyświetlacza sterownika zdalnego

Można w razie potrzeby wybrać ustawienia szczegółów związanych ze sterownikiem zdalnym.

Naciśnij przycisk WYBIERZ, aby zapisać zmiany.

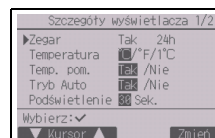

[1] Wyświetlanie zegara

[Obsługa przycisków]

- 1 Wybierz opcję „Zegar” z poziomu ekranu ustawień szczegółów wyświetlacza, a następnie naciśnij przycisk F4 (Zmień), aby wyświetlić ekran ustawień zegara.
- 2 Za pomocą przycisków od F1 do F4 wybierz opcję „Tak” (wyświetlanie) lub „Nie” (bez wyświetlania) i format zegara na Ekranie statusu i Ekranie głównym.
- 3 Zapisz ustawienia, naciskając przycisk WYBIERZ. (Fabryczne ustawienia domyślne to „Tak” (wyświetlanie) i format „24h”).

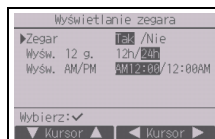

Wyświetlanie zegara: Tak (godzina jest wyświetlana na Ekranie statusu i Ekranie głównym).

Nie (godzina nie jest wyświetlana ani na Ekranie statusu, ani na Ekranie głównym).

Format wyświetlania: format 24-godzinny

format 12-godzinny

Wyświetlanie pory dnia AM/PM (dotyczy formatu 12-godzinnego): AM/PM przed godziną
AM/PM po godzinie

Uwaga: Format wyświetlania czasu jest także uwzględniany podczas wyświetlania programatora i harmonogramu. Godzina będzie wyświetlana w pokazany poniżej sposób:
Format 12-godzinny: AM12:00 ~ AM1:00 ~ PM12:00 ~ PM1:00 ~ PM11:59
Format 24-godzinny: 0:00 ~ 1:00 ~ 12:00 ~ 13:00 ~ 23:59

[2] Ustawienie jednostki temperatury

[Obsługa przycisków]

Przesuń kursor do opcji „Temperatura” na ekranie ustawień szczegółów wyświetlacza, a następnie wybierz żądaną jednostkę temperatury przyciskiem F3 lub F4. (Fabryczne ustawienie domyślne to stopnie Celsjusza (°C)).

- °C: Temperatura jest wyświetlana w stopniach Celsjusza. Temperatura jest wyświetlana co 0,5 stopnia lub co 1 stopień, w zależności od modelu urządzenia wewnętrznego.
- °F: Temperatura jest wyświetlana w stopniach Fahrenheita.
- 1°C: Temperatura jest wyświetlana w stopniach Celsjusza w odstępach co 1 stopień.

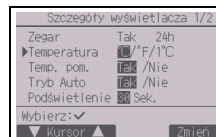

[3] Wyświetlanie temperatury pomieszczenia

[Obsługa przycisków]

Przesuń kursor do opcji „Temp. pom.” na ekranie ustawień szczegółów wyświetlacza, a następnie wybierz żądane ustawienie przyciskiem F3 lub F4.

(Fabryczne ustawienie domyślne to „Tak”).

- Tak: Temperatura pomieszczenia jest wyświetlana na Ekranie głównym.
- Nie: Temperatura pomieszczenia nie jest wyświetlana na Ekranie głównym.

Uwaga: W trybie „Podstawowy” nawet po wybraniu opcji „Tak” temperatura pomieszczenia nie będzie wyświetlana na Ekranie głównym.

[4] Ustawienia wyświetlacza w trybie Auto (pojedyncza wartość zadana)

[Obsługa przycisków]

Przesuń kursor do opcji „Tryb Auto” na ekranie ustawień szczegółów wyświetlacza, a następnie wybierz żądany tryb przyciskiem F3 lub F4. (Fabryczne ustawienie domyślne to „Tak”).

- Tak: Wskazanie „Chłodz. auto” lub „Grzanie auto” jest wyświetlane podczas pracy w trybie Auto (pojedyncza wartość zadana).
- Nie: Podczas pracy w trybie Auto wyświetlane jest tylko wskazanie „Auto” (pojedyncza wartość zadana).

[5] Podświetlenie

Istnieje możliwość ustawienia czasu działania podświetlenia.

[Obsługa przycisków]

Przesuń kursor do opcji „Podświetlenie” na ekranie ustawień szczegółów wyświetlacza, a następnie wybierz żądany czas (5/10/20/30/60 s) przyciskiem F4. (Fabryczne ustawienie domyślne to „30” sekund).

Uwaga: To ustawienie dotyczy Ekranu statusu i Ekranu głównego.

[6] Światło LED

Podświetlenie kontrolki można włączyć („Tak”) lub wyłączyć („Nie”). (Fabryczne ustawienie domyślne to „Tak”).

Jeśli wybrana zostanie opcja „Nie”, kontrolki nie będą podświetlone nawet podczas normalnego działania.

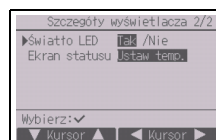

[7] Ekran statusu

Wprowadź ustawienia umożliwiające wyświetlanie temperatury na Ekranie statusu.

[Obsługa przycisków]

Przesuń kursor do opcji „Ekran statusu” na ekranie ustawień szczegółów wyświetlacza, a następnie wybierz żądane ustawienie przyciskiem F4.

Każde naciśnięcie przycisku F4 spowoduje przewijanie opcji w następującej kolejności: Ustaw temperaturę, Temperatura pomieszczenia i Ukryj.

(3) Jasność

[Obsługa przycisków]

Za pomocą przycisków F1 i F2 ustaw żądaną jasność ekranu LCD sterownika zdalnego.

Aby przełączać pomiędzy opcjami WŁ. i WYŁ. ustawienia Oświetlony, naciśnij przycisk F4. Jeśli wybrane zostanie ustawienie „Wł.”, podświetlenie pozostanie włączone nawet po upływie czasu podświetlenia, niemniej będzie przyciemnione.

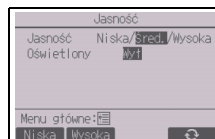

Uwaga: Jasność można dostosować w celu poprawienia widoczności w różnych warunkach oświetleniowych lub miejscach instalacji. To ustawienie nie poprawi czytelności wyświetlacza ze wszystkich kierunków.

(4) Wybór języka

[Obsługa przycisków]

Przesuń kursor do żądanego języka przyciskiem F1 lub F4.

Aby zapisać ustawienie, naciśnij przycisk WYBIERZ.

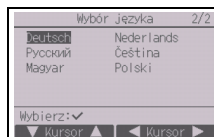

(5) Ustawienia wzoru

Z poziomu tego ekranu można skonfigurować układ wyświetlacza.

[Obsługa przycisków]

Wybierz kolor za pomocą przycisku F4.

- Kolor: Wybór koloru wyświetlacza.
- Biały: Wyświetlacz monochromatyczny (białe tło)
- Czarny: Wyświetlacz monochromatyczny (czarne tło)

Po wybraniu opcji „Biały” lub „Czarny” naciśnij przycisk WYBIERZ. Po wybraniu opcji „Kolor”, za pomocą przycisku F1 lub F2 ustaw żądany kolor, w jakich wyświetlane będą poszczególne elementy.

- Odcień koloru: Za pomocą przycisku F3 lub F4 ustaw odcień koloru. (Dopuszczalny zakres ustawień wynosi od -90 do 89).
- Wzorzysty: Ustaw kolor za pomocą przycisku F4.
- Kolor ustawiony na: Za pomocą przycisku F4 wybierz opcję „Znak” lub „Tło”, do której zastosowany zostanie kolor.



* Fabrycznie opcje te ustawione są jak w tabeli poniżej.

	Ustawiony kolor	Odcień koloru	Wzorzysty	Kolor ustawiony na
CT01MAA(R)-S, SB	Kolor	-70	1	Znak
CT01MAA(R)-PB	Kolor	-90	2	Znak

Menu Ustawienia operacji

(1) Ustawienia trybu Auto

[Obsługa przycisków]

Tryb Auto (pojedyncza wartość zadana) lub tryb Auto (podwójna wartość zadana) można wybrać za pomocą przycisku F3 lub F4. To ustawienie działa tylko wtedy, gdy podłączone są urządzenia wewnętrzne pracujące w trybie Auto.

(Fabryczne ustawienie domyślne to „Tak”).

Naciśnij przycisk WYBIERZ, aby zapisać wprowadzone zmiany.

- Tak: Tryb Auto można wybrać w ustawieniach trybu działania.
- Nie: Trybu Auto nie można wybrać w ustawieniach trybu działania.

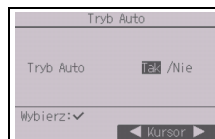

11 Menu Serwis

Uwaga: Wymagane jest hasło serwisowe.

Z poziomu Ekranu głównego naciśnij przycisk ustawień i wybierz opcję „Serwis”, aby wprowadzić ustawienia serwisowe.

Po wybraniu menu Serwis zostanie wyświetlone okno z monitem o wprowadzenie hasła.

Aby wprowadzić bieżące hasło serwisowe (4 cyfry), przesuń kursor przyciskiem F1 lub F2 do cyfry, którą chcesz zmienić, a następnie ustaw każdą z cyfr (od 0 do 9) przyciskiem F3 lub F4. Następnie naciśnij przycisk WYBIERZ.

Uwaga: Początkowe hasło serwisowe to „9999”. Można w razie potrzeby zmienić bieżące hasło, aby uniemożliwić dostęp osobom niepowołanym. Hasło należy udostępnić tym osobom, które go potrzebują.

Uwaga: Jeśli hasło serwisowe zostanie zapomniane, można przywrócić hasło początkowe „9999”, naciskając i przytrzymując przycisk F1 przez dziesięć sekund na ekranie ustawienia hasła serwisowego.

Uwaga: Do wprowadzenia pewnych ustawień może być wymagane zatrzymanie klimatyzatorów. Mogą to być niektóre ustawienia, których nie można wprowadzić w przypadku centralnego sterowania systemem.

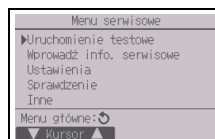
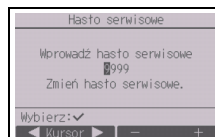

(1) Uruchomienie testowe (CITY MULTI i Mr. SLIM)

Wybierz opcję „Uruchomienie testowe” w menu Serwis, aby wyświetlić menu uruchomienia testowego.

- Uruchomienie testowe:
Wybierz tę opcję, aby wykonać uruchomienie testowe.
- Uruchomienie testowe pompy:
Wybierz tę opcję, aby wykonać uruchomienie testowe pompy urządzenia wewnętrznego.

Dotyczy tylko tych urządzeń wewnętrznych, które obsługują funkcję uruchomienia testowego.

Uwaga: Szczegółowe informacje na temat uruchomienia testowego można znaleźć w instrukcji instalacji urządzenia wewnętrznego.

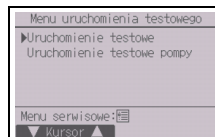

(2) Wprowadzanie informacji serwisowych (CITY MULTI i Mr. SLIM)

Wybierz opcję „Wprowadź info. serwisowe” w menu Serwis, aby wyświetlić ekran Informacje serwisowe. Szczegółowe informacje na temat wprowadzania ustawień można znaleźć w instrukcji instalacji urządzenia wewnętrznego.

Uwaga: Z poziomu ekranu Informacje serwisowe można wprowadzać poniższe ustawienia.

- Rejestrowanie nazw modeli i numerów seryjnych
Wprowadź nazwy modeli i numery seryjne urządzeń wewnętrznych i zewnętrznych. Wprowadzone informacje pojawiają się na ekranie Informacje o błędzie. Nazwa modelu może składać się z maks. 18 znaków, a numer seryjny – z maks. 8 znaków.
- Rejestrowanie danych dotyczących dostawcy
Wprowadź numer telefonu dostawcy. Wprowadzone informacje pojawiają się na ekranie Informacje o błędzie. Numer telefonu może składać się z maks. 13 cyfr.
- Inicjalizowanie informacji serwisowych
Wybierz pożądaną pozycję, aby rozpocząć ustawianie nazwy modelu, numery seryjnego i informacji o dostawcy.

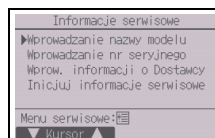

(3) Nastawa funkcji (CITY MULTI)

Można w razie potrzeby wprowadzać ustawienia urządzenia wewnętrznego za pośrednictwem sterownika zdalnego.

Wybierz opcję „Nastawa funkcji” w Menu ustawień, aby wyświetlić ekran Nastawa funkcji.

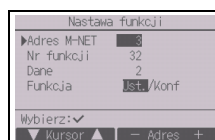

[Obsługa przycisków]

- 1 Wyświetlony zostanie ekran Nastawa funkcji.
Naciśnij przycisk F1 lub F2, aby przesunąć kursor do jednej z następujących opcji: adres M-NET, numer nastawy funkcji lub wartość ustawienia. Następnie naciśnij przycisk F3 lub F4, aby wprowadzić żądane ustawienie.
- 2 Po wprowadzeniu ustawień naciśnij przycisk WYBIERZ.
Wyświetlony zostanie ekran potwierdzający przesłanie ustawień.
Aby sprawdzić bieżące ustawienia danego urządzenia, wprowadź jego adres M-NET i numer nastawy funkcji, wybierz opcję Konf dla tej funkcji i naciśnij przycisk WYBIERZ.
Wyświetlony zostanie ekran informujący o rozpoczęciu wyszukiwania ustawień. Po zakończeniu wyszukiwania na ekranie wyświetlone zostaną bieżące ustawienia.
- 3 Po przesłaniu ustawień pojawi się ekran informujący o zakończeniu operacji.
Aby wprowadzić dodatkowe ustawienia, naciśnij przycisk POWRÓT. Na wyświetlaczu pojawi się ekran pokazany w kroku 2 powyżej. Numery funkcji pozostałych urządzeń wewnętrznych wprowadza się w ten sam sposób.

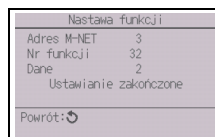
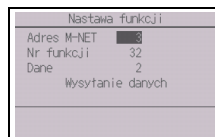

Uwaga:

- Informacje na temat ustawień fabrycznych urządzeń wewnętrznych, numerów nastaw funkcji i wartości ustawień można znaleźć w instrukcji instalacji urządzenia wewnętrznego.
- Należy zapisać ustawienia wszystkich funkcji, których ustawienia początkowe zostały zmienione po zakończeniu prac instalacyjnych.

(4) Nastawa funkcji (Mr. SLIM)

Można w razie potrzeby wprowadzać ustawienia urządzenia wewnętrznego za pośrednictwem sterownika zdalnego.

Wybierz opcję „Nastawa funkcji” w Menu ustawień, aby wyświetlić ekran Nastawa funkcji.

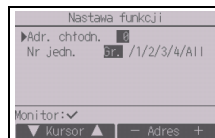

[Obsługa przycisków]

① Ustaw adresy urządzeń chłodniczych i numery urządzeń wewnętrznych przyciskami F1 do F4, a następnie naciśnij przycisk WYBIERZ, aby potwierdzić bieżące ustawienie.

② Po zakończeniu zbierania danych z urządzeń wewnętrznych zostaną podświetlone bieżące ustawienia. Niepodświetlona opcja wskazuje, że nie wprowadzono nastaw funkcji. Wygląd ekranu zależy od ustawienia „Nr jedn.”.

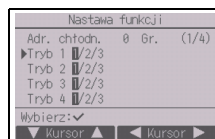

Opcje wspólne

③ Przesuń kursor do wybranego numeru trybu przyciskiem F1 lub F2, a następnie zmień numer ustawienia przyciskiem F3 lub F4.

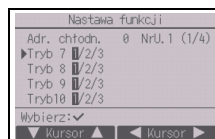

Poszczególne opcje
(Nr urządzenia od 1 do 4)

④ Po zakończeniu wprowadzania ustawień naciśnij przycisk WYBIERZ, aby wysłać dane ustawień ze sterownika zdalnego do urządzeń wewnętrznych.

⑤ Po pomyślnym przesłaniu na wyświetlaczu zostanie wyświetlony ekran Nastawa funkcji.

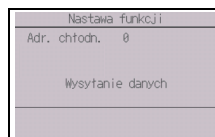

Uwaga:

- Zależnie od potrzeb należy wprowadzić w urządzeniu Mr. SLIM ustawienia funkcji wskazane w Tabeli 1.
- Informacje na temat regulacji ustawień urządzeń CITY MULTI znajdują się w instrukcji obsługi.
- W Tabeli 1 przedstawione są ustawienia opcji dla każdego numeru trybu. Szczegółowe informacje na temat ustawień początkowych, numerów trybów i numerów ustawień można znaleźć w instrukcji instalacji urządzenia wewnętrznego.
- Należy zapisać ustawienia wszystkich funkcji, których ustawienia początkowe zostały zmienione po zakończeniu prac instalacyjnych.

Tabela 1. Opcje menu Nastawa funkcji

Numer trybu	Tryb	Ustawienia	Numer ustawienia	Numery urządzeń
01	Automatyczny powrót do pracy po awarii zasilania	Wyłącz	1	W polu numeru urządzenia ustaw opcję „Gr.”. Te ustawienia dotyczą każdego podłączonego urządzenia wewnętrznego.
		Włącz (po przywróceniu zasilania wymagany jest czterominutowy czas czuwania).	2	
02	Wybór termistora (pomiar temperatury pomieszczenia)	Odczyt średniej temperatury z działających urządzeń wewnętrznych	1	
		Termistor urządzenia wewnętrznego, do którego jest podłączony sterownik zdalny (stały)	2	
		Wbudowany czujnik sterownika zdalnego	3	
03	Połączenie z urządzeniem LOSSNAY	Niepołączone	1	
		Połączone (bez pobierania powietrza z zewnątrz przez urządzenia wewnętrzne)	2	
		Połączone (z pobieraniem powietrza z zewnątrz przez urządzenia wewnętrzne)	3	
04	Napięcie zasilania	240 V	1	
		220 V, 230 V	2	
05	Tryb Auto	Włącz (urządzenie automatycznie włącza tryb oszczędzania energii)	1	
		Wyłącz	2	
07	Wskaźnik filtra	100 godzin	1	W polu numeru urządzenia wprowadź „1, 2, 3, 4 lub All”. Te ustawienia dotyczą każdego urządzenia wewnętrznego. * Jeśli w polu numeru urządzenia zostanie ustawiona opcja „1, 2, 3 lub 4”, ustawienia dotyczą tylko określonego urządzenia, bez względu na liczbę podłączonych urządzeń wewnętrznych (od jednego do czterech urządzeń). * Jeśli w polu numeru urządzenia zostanie ustawiona opcja „All”, ustawienia dotyczą wszystkich podłączonych urządzeń wewnętrznych, bez względu na ich liczbę (od jednego do czterech urządzeń).
		2500 godzin	2	
		Nie jest wyświetlany	3	
08	Prędkość wentylatora	Tryb cichy (lub standardowy)	1	
		Standardowy (lub Wysoki sufit 1)	2	
		Wysoki sufit (lub Wysoki sufit 2)	3	
09	Wylot	4-kierunkowy	1	
		3-kierunkowy	2	
		2-kierunkowy	3	
10	Wyposażenie opcjonalne (filtr o wysokiej efektywności)	Nie	1	
		Tak	2	
11	Kąt łopatek	Bez łopatek (lub obowiązuje ustawienie łopatek nr 3)	1	
		Wyposażony w łopatki (lub obowiązuje ustawienie łopatek nr 1)	2	
		Wyposażony w łopatki (lub obowiązuje ustawienie łopatek nr 2)	3	

(5) Ustawienia LOSSNAY (tylko model CITY MULTI)

To ustawienie jest wymagane tylko wtedy, gdy urządzenia CITY MULTI współpracują (są zablokowane) z urządzeniami LOSSNAY. To ustawienie nie jest dostępne w przypadku urządzeń Mr. SLIM. Ustawienia blokady można wprowadzać dla urządzenia wewnętrznego, do którego jest podłączony sterownik zdalny (stały). (Można je także sprawdzać lub usuwać).

Uwaga:

- Jeśli jest podłączony sterownik scentralizowany, można go użyć do wprowadzania ustawień.
- Aby zablokować działanie urządzeń wewnętrznych z urządzeniami LOSSNAY, należy powiązać adresy WSZYSTKICH urządzeń wewnętrznych w grupie z adresem urządzenia LOSSNAY.

[Obsługa przycisków]

- ① Po wybraniu opcji „Lossnay” w Menu ustawień sterownik zdalny rozpocznie automatyczne wyszukiwanie zarejestrowanych adresów LOSSNAY aktualnie podłączonego urządzenia wewnętrznego.

Lossnay
Adres JM Adres Lossnay
Pobieranie danych

- ② Po zakończeniu wyszukiwania zostanie wyświetlony najniższy adres urządzeń wewnętrznych, które są podłączone do sterownika zdalnego, oraz adres zablokowanego urządzenia LOSSNAY. Jeśli żadne urządzenie LOSSNAY nie jest zablokowane z urządzeniami wewnętrznymi, na wyświetlaczu pojawi się symbol „--”. Jeśli nie trzeba wprowadzać żadnych ustawień, naciśnij przycisk POWRÓT, aby powrócić do Menu ustawień.

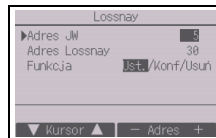

Aby wprowadzić ustawienia blokady LOSSNAY

- ③ Za pomocą przycisków od F1 do F4 wprowadź adresy urządzenia wewnętrznego i urządzenia LOSSNAY, które mają zostać sprzężone, wybierz opcję „Ust.” w menu „Funkcja”, a następnie naciśnij przycisk WYBIERZ, aby zapisać ustawienia. Na ekranie zostanie wyświetlony komunikat „Wysyłanie danych”. Po pomyślnym wprowadzeniu ustawień zostanie wyświetlony komunikat „Ustawianie zakończone”.

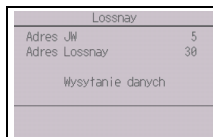

Aby wyszukać adres LOSSNAY

- ④ Wprowadź adres urządzenia wewnętrznego, do którego jest podłączony sterownik zdalny, wybierz opcję „Konf” w menu „Funkcja”, a następnie naciśnij przycisk WYBIERZ. Na ekranie zostanie wyświetlony komunikat „Pobieranie danych”. Jeśli sygnał zostanie odebrany poprawnie, zostaną wyświetlone adres urządzenia wewnętrznego i adres LOSSNAY. Jeśli nie zostanie znalezione żadne urządzenie LOSSNAY, na wyświetlaczu pojawi się symbol „--”. Jeśli nie zostaną znalezione urządzenia wewnętrzne z adresami zgodnymi z podanym, wyświetlony zostanie komunikat „Urządzenie nie istnieje”.

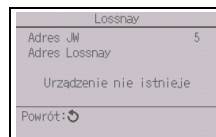
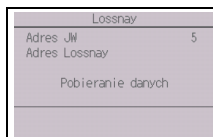

Aby usunąć ustawienie blokady

- ⑤ Aby usunąć ustawienie blokady pomiędzy urządzeniem LOSSNAY a urządzeniami wewnętrznymi, do których jest podłączony sterownik zdalny, za pomocą przycisków od F1 do F4 wprowadź adresy urządzenia wewnętrznego i urządzenia LOSSNAY, wybierz opcję „Usun” w menu „Funkcja”, a następnie naciśnij przycisk WYBIERZ. Zostanie wyświetlony komunikat „Usuwanie”. Po pomyślnym usunięciu na wyświetlaczu zostanie wyświetlony ekran wyników wyszukiwania. Jeśli nie zostaną znalezione urządzenia wewnętrzne z adresami zgodnymi z podanym, wyświetlony zostanie komunikat „Urządzenie nie istnieje”. Jeśli usunięcie nie powiedzie się, na ekranie zostanie wyświetlony komunikat „Żądanie odrzucone”.

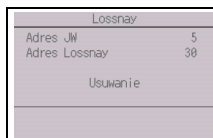

(6) Sprawdzenie

Wybierz opcję „Sprawdzenie” w menu Serwis, aby wyświetlić menu Sprawdź.

Typ menu zależy od typu podłączonego urządzenia wewnętrznego (CITY MULTI lub Mr. SLIM).

(Gdy podłączone jest urządzenie CITY MULTI, w menu pojawi się tylko opcja „Historia błędów”).

<Mr. SLIM>

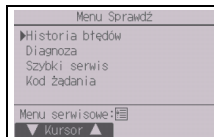

<CITY MULTI>

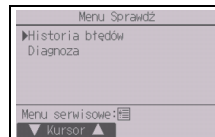

[Obsługa przycisków]

① Historia błędów

Wybierz opcję „Historia błędów” w menu Sprawdź, a następnie naciśnij przycisk WYBIERZ, aby wyświetlić do 16 rekordów historii błędów.

Jedna strona zawiera cztery rekordy; pierwszy rekord na pierwszej stronie jest najnowszym wydarzeniem.

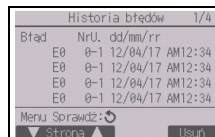

[Usuwanie historii błędów]

Aby usunąć historię błędów, naciśnij przycisk F4 (Usuń) na ekranie z wyświetloną historią błędów. Zostanie wyświetlony monit z zapytaniem o usunięcie historii błędów.

Naciśnij przycisk F4 (OK), aby usunąć historię błędów.

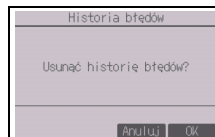

Na ekranie zostanie wyświetlony komunikat „Historia błędów usunięta”.

Naciśnij przycisk POWRÓT, aby powrócić do menu Sprawdź.

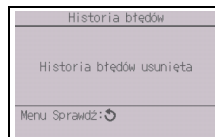

② Inne opcje w menu Sprawdź (tylko model Mr. SLIM)

W przypadku urządzeń Mr. SLIM w menu Sprawdź dostępne są również poniższe opcje.

- Szybki serwis
- Kod żądania

Te opcje są dostępne tylko w przypadku urządzeń Mr. SLIM. Szczegółowe informacje można znaleźć w instrukcji instalacji urządzenia wewnętrznego.

(7) Funkcja diagnostyki

Przy użyciu sterownika zdalnego można sprawdzić historię błędów każdego z urządzeń.

[Obsługa przycisków]

① Wybierz opcję „Autotest” w menu Diagnostyka, a następnie naciśnij przycisk WYBIERZ, aby wyświetlić ekran Autotestu.

<Mr. SLIM>

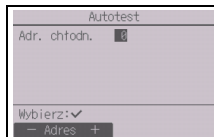

② Przyciskiem F1 lub F2 wprowadź adres urządzenia chłodniczego (Mr. SLIM) lub adres M-NET (CITY MULTI), a następnie naciśnij przycisk WYBIERZ.

<CITY MULTI>



③ Zostaną wyświetlone kod błędu, numer urządzenia, atrybut oraz stan wł./wył. styku sygnału żądania urządzenia wewnętrznego (tylko CITY MULTI). Jeśli historia błędów nie jest dostępna, na wyświetlaczu pojawi się symbol „-”.

<Mr. SLIM>

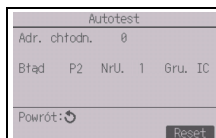

<CITY MULTI>

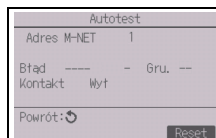

Gdy historia błędów jest niedostępna

[Zerowanie historii błędów]

① Naciśnij przycisk F4 (Reset) na ekranie z wyświetloną historią błędów. Zostanie wyświetlony monit z zapytaniem o usunięcie historii błędów.

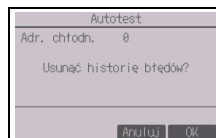

② Naciśnij przycisk F4 (OK), aby usunąć historię błędów. Jeśli usunięcie nie powiedzie się, zostanie wyświetlony komunikat „Żądanie odrzucone”; komunikat „Urządzenie nie istnieje” jest wyświetlany, gdy nie zostaną znalezione urządzenia wewnętrzne z adresami zgodnymi z podanym.

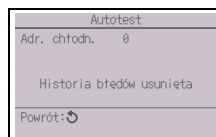

(8) Zmiana hasła serwisowego

[Obsługa przycisków]

① Wybierz opcję „Hasło serwisowe” w menu Inne, a następnie naciśnij przycisk WYBIERZ, aby wyświetlić ekran wprowadzenia nowego hasła.

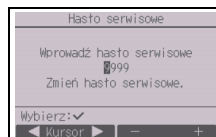

② Przesuń kursor przyciskiem F1 lub F2 do cyfry, którą chcesz zmienić, a następnie ustaw każdą z cyfr (od 0 do 9) przyciskiem F3 lub F4.

③ Naciśnij przycisk WYBIERZ, aby zapisać nowe hasło.

④ Zostanie wyświetlony monit z zapytaniem o zmianę hasła serwisowego. Naciśnij przycisk F4 (OK), aby zapisać zmiany. Naciśnij przycisk F3 (Anuluj), aby anulować zmiany.

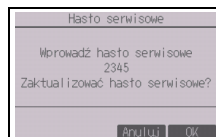

⑤ Po zaktualizowaniu hasła wyświetlony zostanie komunikat „Zmiany zapisano”.

⑥ Naciśnij przycisk MENU, aby powrócić do menu Serwis, lub przycisk POWRÓT, aby powrócić do ekranu „Hasło serwisowe”.

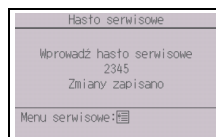

(9) Informacje o zdalnym pilocie

Ekran ten umożliwia sprawdzenie poniższych ustawień sterownika zdalnego.

- Nazwa modelu
- Wersja oprogramowania
- Numer seryjny

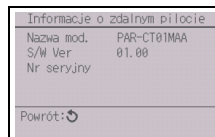

[Obsługa przycisków]

- ① Z menu Serwis wybierz opcję „Inne”.
- ② Wybierz opcję „Informacje o zdalnym pilocie”.

12 Sprawdzenie sterownika zdalnego

Gdy sterownik zdalny nie działa prawidłowo, do rozwiązania problemu można użyć jego wbudowanej funkcji sprawdzenia.

- (1) Sprawdź, czy na wyświetlaczu sterownika zdalnego jest coś wyświetlone (łącznie z liniami). Wyświetlacz sterownika zdalnego będzie pusty, gdy sterownik nie jest zasilony poprawnym napięciem (8,5-12 V DC). W takiej sytuacji sprawdź okablowanie sterownika zdalnego i urządzenia wewnętrzne.

[Obsługa przycisków]

- ① Z menu Diagnostyka wybierz opcję „Sprawdz. sterownika zdalnego”, a następnie naciśnij przycisk WYBIERZ, aby uruchomić funkcję sprawdzania sterownika zdalnego. Zapoznaj się z wynikami sprawdzenia. Aby anulować sprawdzenie sterownika zdalnego i zamknąć ekran Sprawdzenie sterownika zdalnego, naciśnij przycisk MENU lub przycisk POWRÓT. Sterownik zdalny nie zostanie ponownie uruchomiony.

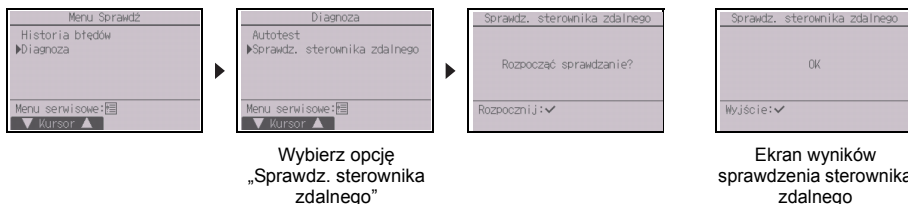

OK: Brak problemów ze sterownikiem zdalnym. Sprawdź pozostałe części pod względem usterek.

E3, 6832: Wystąpiły zakłócenia na linii komunikacyjnej, urządzenie wewnętrzne lub inny sterownik zdalny jest uszkodzony. Sprawdź linię komunikacyjną i inne sterowniki zdalne.

NG (ALL0, ALL1): Usterka obwodu nadawania i odbioru. Wymień sterownik zdalny.

ERC: Liczba błędów danych to różnica między liczbą bitów danych przesłanych ze sterownika zdalnego a liczbą danych rzeczywiście przesłanych przez linię komunikacyjną. W przypadku wykrycia błędów danych sprawdź linię komunikacyjną pod kątem zakłóceń.

- ② Jeśli przycisk WYBIERZ zostanie naciśnięty po wyświetleniu wyników sprawdzenia sterownika zdalnego, sprawdzenie zostanie zakończone, a sterownik zdalny uruchomi się ponownie.

CITY MULTI-kontrolsystem
og Mitsubishi Mr. SLIM-airconditionanlæg

MA touch-fjernkontrol

PAR-CT01MAA-PB

PAR-CT01MAA-SB

PAR-CT01MAA-S

PAR-CT01MAR-PB

PAR-CT01MAR-SB

Installationsvejledning



Til distribution til forhandlere og leverandører

Denne installationsvejledning beskriver installation af MA Touch-fjernkontrollen til brug med Mitsubishi bygningsairconditionssystem, CITY MULTI indendørs airconditionanlæg af direkte ekspansionstype (type "-A" og senere) og Mitsubishi Mr. SLIM kompakte airconditionanlæg.

Sørg for at læse denne installationsvejledning og filerne på cd-rommen, der leveres med Touch-fjernkontrollen, før du fortsætter med installationen. Manglende overholdelse af instruktionerne kan medføre beskadigelse af udstyret.



Der henvises til filerne på cd-rommen, der leveres med Touch-fjernkontrollen, for at få oplysninger, som ikke er omfattet af denne vejledning. Kontakt forhandleren, hvis filerne ikke kan læses.

Se installationsvejledningen for at få oplysninger om, hvordan airconditionenhederne tilsluttes og installeres.

Efter installationen skal denne vejledning overdrages til brugerne.

1 Sikkerhedsanvisninger

- Læs følgende sikkerhedsanvisninger grundigt før installationen.
- Overhold anvisningerne nøje for at garantere sikkerheden.

 ADVARSEL	Angiver livsfare eller fare for alvorlige kvæstelser.
 FORSIGTIG	Angiver fare for alvorlige kvæstelser eller strukturelle skader.

- Når du har læst denne vejledning, skal den videregives til slutbrugeren for opbevaring til fremtidig brug.
- Opbevar denne vejledning til fremtidig brug, og brug den som opslagsværk efter behov. Denne vejledning skal stilles til rådighed for personer, der reparerer eller flytter kontrolenheden. Sørg for, at vejledningen videregives til eventuelle fremtidige brugere.

Alt elarbejde skal udføres af uddannet personale.

Generelle anvisninger

ADVARSEL

Enheden må ikke installeres på et sted, hvor stor mængde olie, damp, organiske opløsningsmidler eller korrosive gasser, f.eks. svovlgas er til stede, eller hvor sure/basiske opløsninger eller spray anvendes regelmæssigt. Disse stoffer kan kompromittere enhedens ydeevne eller medføre, at visse af enhedens komponenter korroderer, hvilket kan resultere i elektrisk stød, funktionsfejl, røg eller brand.

For at mindske risikoen for kortslutning, strømlækage, elektrisk stød, funktionsfejl, røg eller brand må kontrolenheden ikke vaskes med vand eller anden væske.

For at mindske risikoen for elektrisk stød, funktionsfejl, røg eller brand må kontakter/knapper ikke berøres eller andre elektriske dele berøres med våde hænder.

For at mindske risikoen for kvæstelser eller elektrisk stød skal driften stoppes, og strømforsyningen slukkes før rengøring, vedligeholdelse eller eftersyn af kontrolenheden.

For at mindske risikoen for kvæstelser eller elektrisk stød skal driften stoppes, og kontrolenheden tildækkes, før der sprayes med et kemikalie i nærheden af kontrolenheden.

For at mindske risikoen for kvæstelser skal børn holdes på afstand ved installation, eftersyn eller reparation af enheden.

Monter alle nødvendige paneler korrekt for at holde fugt og støv ude af kontrolenheden. Ophobning af støv og vand kan medføre elektrisk stød, røg eller brand.

FORSIGTIG

For at mindske risikoen for elektrisk stød eller funktionsfejl må berøringspanel, kontakter eller knapper ikke berøres med en spids eller skarp genstand.

For at mindske risikoen for beskadigelse af kontrolenheden må insektmiddel eller andre brændbare sprays ikke sprøjtes direkte på kontrolenheden.

For at mindske risikoen for kvæstelser og elektrisk stød skal kontakt med skarpe kanter på visse dele undgås.

For at undgå risikoen for kvæstelser skal man bære beskyttende udstyr, når man arbejder på kontrolenheden.

Henvend dig til forhandleren vedrørende korrekt bortskaftelse af kontrolenheden.

For at undgå kvæstelser fra ødelagt glas må glassdelene ikke udsættes for overdreven kraft.

For at mindske risikoen for brand eller eksplosion må brændbare materialer ikke placeres og brændbar spray ikke anvendes i nærheden af kontrolenheden.

Anvisninger under installation

ADVARSEL

Enheden må ikke installeres, hvor der er risiko for lækage af brændbar gas. Hvis der ophobes brændbar gas omkring enheden, kan den antændes og medføre brand eller eksplosion.

Træf passende sikkerhedsforanstaltninger mod jordskælv for at forhindre, at kontrolenheden forårsager kvæstelser.

Emballagen skal bortskaftes korrekt. Plasticposer udgør en kvælningfare for børn.

For at forhindre kvæstelser skal kontrolenheden installeres på en jævn overflade, der er stærk nok til at bære dens vægt.

FORSIGTIG

For at mindske risikoen for kortslutning, strømlækage, elektrisk stød, funktionsfejl, røg eller brand må kontrolenheden ikke installeres på et sted, hvor den udsættes for vand, eller i omgivelser med kondens.

Kontrolenheden skal monteres af uddannet personale i henhold til instruktionerne, der er beskrevet i installationsvejledningen. Forkert installation kan resultere i elektrisk stød eller brand.

Overbeklædningen skal monteres i bundbeklædningen, indtil den klikker på plads.

Når panelet og overbeklædningen monteres på bundbeklædningen, skal du trykke, til de klikker på plads. Hvis de ikke sidder ordentligt fast, kan de falde af og medføre personskade, skade på kontrolenheden eller funktionsfejl.

Anvisninger under tilslutning

ADVARSEL

For at mindske risikoen for beskadigelse af kontrolenheden, funktionsfejl, røg eller brand må strømkablet ikke sluttes til signalklemkassen.

Fastgør kablerne ordentligt, og lad kablerne være tilstrækkeligt løse til, at de ikke belaster terminalerne. Forkert tilsluttede kabler kan knække, overophedes og medføre røg eller brand.

For at mindske risikoen for kvæstelser eller elektrisk stød skal hovedafbryderen slukkes, før der udføres elarbejde.

Alt elarbejde skal udføres af en uddannet elektriker i henhold til de lokale bestemmelser, standarder og instruktionerne, der er beskrevet i installationsvejledningen.

Der skal monteres en afbryder og en fejlstrømsafbryder på strømforsyningen for at mindske risikoen for elektrisk stød. Der skal monteres en afbryder for hver kontrolenhed for at mindske risikoen for elektrisk stød, røgudvikling eller brand.

Brug korrekt dimensionerede afbrydere og sikringer (afbryder, lokal kontakt <kontakt sikring>, afbryder uden sikring).

Afbryder med en brydeevne, der er større end den angivne kapacitet, kan forårsage elektrisk stød, fejl, røgudvikling eller brand.

For at mindske risikoen for strømlækage, overophedning, røg eller brand skal der bruges korrekt dimensionerede kabler med tilstrækkelig strømkapacitet.

Korrekt jordforbindelse skal monteres af en autoriseret elektriker.

Jordledningen må ikke sluttes til et gasrør, vandrør, lynafleder eller telefonledning.

Forkert jordforbindelse kan føre til elektrisk stød, røgudvikling, brand eller fejl på grund af elektrisk støjforstyrrelse.

FORSIGTIG

For at mindske risikoen for elektrisk stød, kortslutning eller funktionsfejl skal ledningsstykker og afskåret isolering holdes ude af klemkassen.

For at mindske risikoen for kortslutning, strømlækage, elektrisk stød eller funktionsfejl må kablerne ikke komme i kontakt med kontrolenhedens kanter.

Forsegl kabelindføringshuller sikkert med kit for at undgå kondens, vand og insekter i at trænge ind og forårsage elektrisk stød, fejl eller brand.

Vandindtrængen og kondens, der dannes indvendigt på enheden, kan forårsage skade på printpladen.

Anvisninger for flytning eller reparation af kontrolenheden

ADVARSEL

Kontrolenheden må kun repareres eller flyttes af uddannet personale. Kontrolenheden må ikke adskilles eller modificeres. Forkert installation eller reparation kan medføre kvæstelser, elektrisk stød eller brand.

FORSIGTIG

For at mindske risikoen for elektrisk stød, kortslutning eller funktionsfejl skal ledningsstykker og afskåret isolering holdes ude af klemkassen.

Yderligere anvisninger

For at undgå skader på enheden skal der bruges korrekt værktøj til installation, eftersyn og reparation af den.

Denne kontrolenhed er udelukkende designet til brug med bygningsadministrationssystemet fra Mitsubishi Electric.
Brug af denne kontrolenhed sammen med andre systemer eller til andre formål kan medføre funktionsfejl.

For at undgå misfarvning må kontrolenheden ikke rengøres med benzen, fortynder eller kemiske klude. Kontrolenheden rengøres ved at tørre med en blød klud gennemblødt med vand med et mildt rengøringsmiddel, rengøringsmidlet tørres af med en våd klud, og vandet tørres af med en tør klud.

For at undgå skader på kontrolenheden skal den beskyttes mod statisk elektricitet.

Træf passende forholdsregler mod elektrisk støj ved installation af airconditionanlæggene på hospitaler eller anlæg med radiokommunikation.
Inverterudstyr, højfrekvent medicinsk eller trådløst udstyr samt elgeneratorer kan medføre funktionsfejl på airconditionssystemet. Airconditionssystemet kan også påvirke funktionen af disse typer af udstyr negativt ved at danne elektrisk støj.

For at undgå funktionsfejl må strøm- og signalkabler ikke bundtes sammen eller placeres i samme metalledningsrør.

Lad printpladen og dens beskyttende film være på panelet.

For at undgå skader på kontrolenheden må skrueerne ikke overspændes.

Brug en almindelig skruetrækker med en bredde på 3-5 mm (1/8-7/32 tomme).

Skrue ikke låsen hårdt fast med skruetrækkeren.

For at undgå deformering og funktionsfejl må fjernkontrollen ikke installeres i direkte sollys eller hvor omgivelsestemperaturen kan overstige 40°C (104°F) eller falde til under 0°C (32°F).

Kontrolenheden må ikke installeres på lugen til kontrolpanelet. Vibrationer eller slag på kontrolenheden kan beskadige kontrolenheden eller medføre, at den falder ned.

Fastgør kablet med en klemme.

Loddefri terminaler må ikke anvendes til at slutte kablerne til klemkassen.
Loddefri terminaler kan komme i kontakt med printpladen og medføre funktionsfejl eller skader på kontrolenhedens panel.

Når stikket er tilsluttet, monteres overbeklædningen korrekt.

Hvis ledningen er beskadiget, skal den udskiftes af producenten, serviceagenten eller lignende kvalificerede personer for at undgå farer.

Denne anordning er ikke beregnet til brug af personer (herunder børn) med fysiske, sansemæssige eller mentale handicaps eller manglende erfaring eller viden, medmindre de er under opsyn eller instrueres i brugen af anordningen af en person, som er ansvarlig for deres sikkerhed.
Børn skal være under opsyn for at sikre, at de ikke leger med anordningen.

Dette apparat er beregnet til brug af uddannede brugere i butikker, let industri, i landbruget eller anden professionel brug af ikke-uddannede brugere.

For at undgå skader på kontrolenheden skal der bruges korrekt værktøj til installation, eftersyn og reparation af den.

For at undgå funktionsfejl må beskyttelsesfilmen eller printpladen ikke fjernes fra beklædningen.

Kontrolenheden må ikke installeres på lugen til kontrolpanelet. Vibrationer eller slag på kontrolenheden kan beskadige kontrolenheden eller medføre, at den falder ned.

For at undgå skader på kontrolenheden må der ikke laves huller i kontrolenhedens panel.

Hold kablerne på plads med klemmer for at forhindre, at klemkassen udsættes for unødigt stor kraft, så kablerne knækker.

2 Systemkrav



ADVARSEL

Cd-rommen, som leveres med enheden, kan kun afspilles på et cd-drev eller et dvd-drev. Forsøg ikke at afspille denne cd-rom på en lyd-cd-afspiller, da det kan beskadige dine ører og/eller højttalere.

Din computer skal opfylde følgende krav for at kunne køre Software til vejledningsnavigation.

[PC] PC/AT-kompatibel

[CPU] Core2 Duo 1,66 GHz eller hurtigere (Core2 Duo 1,86 GHz eller hurtigere anbefales)

Pentium D 1,7 GHz eller hurtigere (Pentium D 3,0 GHz eller hurtigere anbefales)

Pentium M 1,7 GHz eller hurtigere (Pentium M 2,0 GHz eller hurtigere anbefales)

Pentium 4 2,4 GHz eller hurtigere (Pentium 4 2,8 GHz eller hurtigere anbefales)

* Core2 Duo eller hurtigere processor er påkrævet for at køre Software til vejledningsnavigation på Windows Vista eller nyere version.

[RAM] Windows Vista eller nyere version: Minimum 1 GB (2 GB eller derover anbefales)

Windows XP: Minimum 512 MB (1 GB eller derover anbefales)

[Harddiskplads] Minimum 1 GB (tilgængelig plads)

* Windows Vista eller nyere version: Tilgængelig plads på drevet, som rummer mappen Dokumenter

* Windows XP: Tilgængelig plads på drevet, som rummer mappen Mine dokumenter

[Opløsning] SVGA 800 × 600 eller større

[OS] Windows8/Pro/Enterprise (Pro anbefales)

Windows7 Ultimate/Enterprise/Professional/Home Premium Service Pack1 (Professional-version anbefales)

Windows Vista Ultimate/Business/Home Basic Service Pack1 (Business-version anbefales)

Windows XP Professional/Home Edition Service Pack2 eller Service Pack3 (Professional-version anbefales)

[Nødvendig software] Windows8: Adobe Reader 11.0.2 eller nyere version (Windows Reader, der som standard er installeret i Windows8, kan ikke anvendes.)

Windows7: Adobe Reader 10.1.0 eller nyere version

Windows XP og Windows Vista: Adobe Reader 8.1.3 eller nyere version

* Software til at vise PDF-filer

“Windows”, “Windows XP”, “Windows Vista”, “Windows7” og “Windows8” er registrerede varemærker tilhørende Microsoft Corporation.

“Adobe Reader” og “Adobe Acrobat” er registrerede varemærker tilhørende Adobe Systems Incorporated.

“Core2 Duo” og “Pentium” er registrerede varemærker tilhørende Intel Corporation.

3 Komponentnavne og medfølgende dele

Følgende dele er inkluderet i kassen.

Navn på del	Antal	Udseende
Fjernkontrol (Overbeklædning)	1	Højre figur *1
Fjernkontrol (Bundbeklædning)	1	Højre figur *2
Krydskærvskruer med rundt hoved M4×30	2	*3
Træskruer 4,1×16 (til montering direkte på væg)	2	*3
Enkel vejledning	1	
Cd-rom (denne vejledning) Instruktionsbog og installationsvejledning	1	

Overbeklædning *1 Bundbeklædning *2

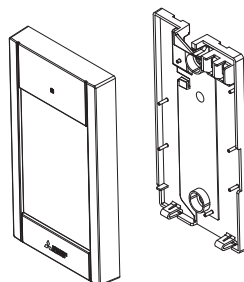

*3 ISO-metrisk skruegang

*4 Fjernkontrolkabel medfølger ikke.

4 Lokalt leverede dele/nødvendigt værktøj

(1) Lokalt leverede dele

Følgende dele leveres lokalt.

Navn på del	Antal	Bemærkninger
Enkelt afbryderkasse	1	Ikke påkrævet ved installation direkte på væggen
Tyndt metalledningsrør	Nødvendigt	
Låsemøtrik og muffe	Nødvendigt	
Kabeldæksel	Nødvendigt	Påkrævet til at føre fjernkontrolkablet langs med en væg
Kit	Passende	
Ekspanderbolt	Nødvendigt	
Fjernkontrolkabel (Brug et 0,3 mm ² (AWG22) isoleret kabel med 2 kører).	Nødvendigt	

Afbryderkasse

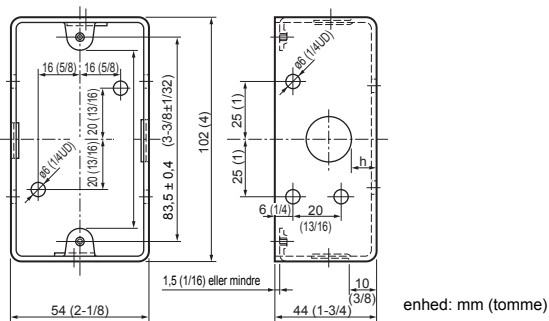

(2) Lokalt leveret værktøj

- Fladhovedet skruetrækker (bredde: 3-5 mm (1/8-7/32 tomme))
- Klipper
- Diverse værktøj

5 Sådan ledningsføres transmissionslinjen

Ledningsføringen er anderledes, når fjernkontrollen er sluttet til et CITY MULTI-kontrolsystem ("A"-type og senere), og når det er sluttet til et Mr. SLIM-airconditionanlæg (A-kontroltype). Ledningsføring afhænger også af systemkonfigurationen. Undersøg, hvilket system der bruges.

1. Tilslutning til CITY MULTI-kontrolsystemet

Tallene (1) til (4) i figuren svarer til elementerne (1) til (4) i følgende beskrivelse.

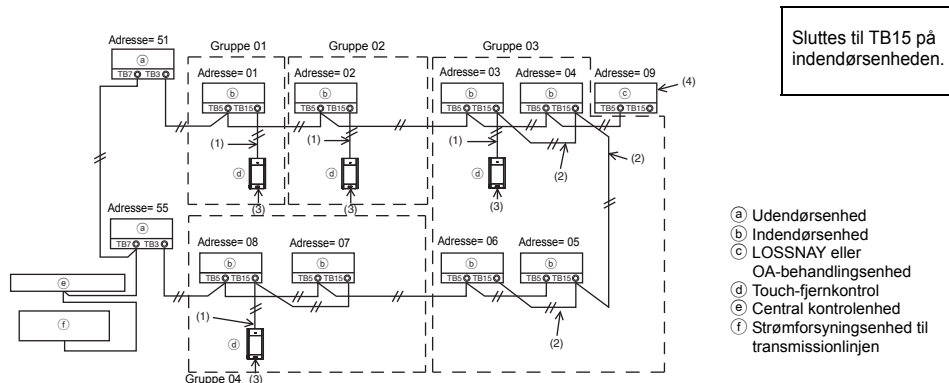

(1) Ledningsføring fra fjernkontrollen

- Sluttes til MA-fjernkontrolenhedens klemkasse (TB15) på indendørsenheden.
- Klemkassen har ingen polaritet. Skal sluttes til klemkassen i bunden af fjernkontrollens kabinet.

(2) Betjening i en gruppe (Gruppe 03 og 04 ovenfor)

- Forbind MA-fjernkontrolenhedens klemkasse (TB15) på de indendørsenheder, som du vil betjene som en gruppe, og slut MA-fjernkontrolenheden til det punkt.
- Når fjernkontrolenheden anvendes sammen med systemkontrolenheden, som vist på ovenstående figur, er gruppeopsætning i systemkontrolenheden (den centrale kontrolenhed på ovenstående figur) nødvendig.

(3) Antal fjernkontrolenheder, der kan forbindes

- Der kan kun sluttes én fjernkontrolenhed til en gruppe, der består af indendørsenheder.
- MA touch-fjernkontrollen kan ikke bruges sammen med andre MA-fjernkontrolenheder.

(4) Du kan tilknytte en LOSSNAY- eller OA-enhed ved hjælp af følgende indstillinger med fjernkontrolenheden. (Læs afsnit 11 "Servicemenu" (5) "LOSSNAY-indstillin" for at få en beskrivelse af, hvordan man laver en tilknytning).

Indstil adressen på LOSSNAY- eller OA-enheden og adressen på alle de indendørsenheder, som du vil tilknytte.

(5) Samlet længde på fjernkontrolenhedens ledninger

- MA touch-fjernkontrollen kan ledningsføres op til 70 m (229 fod).

BEMÆRK: Når du knytter MA-fjernkontrolenheden til en LOSSNAY- eller OA-enhed, skal du sørge for at tilknytte adresserne på alle indendørsenheder i gruppen og adressen på LOSSNAY- eller OA-enheden.

2. Tilslutning til Mr. SLIM-airconditionlæg

Ledningsføringen fra fjernkontrolenheden afhænger også af systemkonfigurationen. Undersøg systemkonfigurationen. Før ledningen til fjernkontrolenheden som vist på nedenstående eksempel. Tallene (1) til (3) i figuren svarer til elementerne (1) til (3) i følgende beskrivelse.

- [1] Tilslutning af fjernkontrolenheden til hvert kølemiddelsystem (standard 1:1, to samtidig, tre samtidig, fire samtidig)

To samtidig

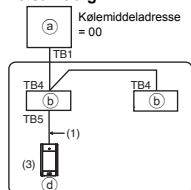

Sluttes til TB5 på indendørsenheden.

- [2] Ved gruppering af forskellige kølemiddelsystemer

Standard 1:1 To samtidig

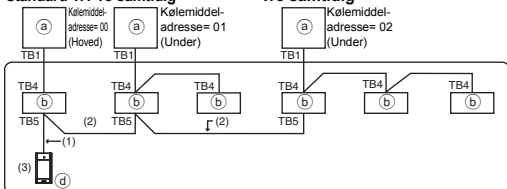

Tre samtidig

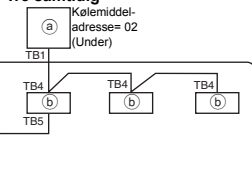

- (a) Udendørsenhed
- (b) Indendørsenhed
- (d) Touch-fjernkontrol

* Indstil kølemiddeladressen vha. DIP-kontakter. (Der henvises til udendørsenhedens installationsvejledning for at få flere oplysninger).

* Alle indendørsenheder i styres som en gruppe.

(1) Ledningsføring fra fjernkontrolenheden

- Sluttes til indendørsenheden TB5 (fjernkontrolenhedens klemkasse). (Klemkassen har ingen polaritet).
- I forbindelse med flere typer samtidigt skal du altid tilslutte fjernkontrolenheden til den indendørsenhed med flest funktioner (vindhastighed, lamel, spjæld osv.), når du blander forskellige typer indendørsenheder.

(2) Ved gruppering af forskellige kølemiddelsystemer

- Grupper vha. fjernkontrolenhedens ledningsføring. Slut fjernkontrolenheden til en tilfældig indendørsenhed til hvert kølemiddelsystem, som du vil gruppere.
- Når man blander forskellige typer indendørsenheder i samme gruppe, skal man altid sørge for, at udendørsenheden, der sluttes til den indendørsenhed med flest funktioner (vindhastighed, lamel, spjæld osv.), bliver oprettet som hovedenhed (kølemiddeladresse= 00). Når hovedenheden samtidig har flere typer, skal betingelserne i (1) ovenfor altid overholdes.
- MA touch-fjernkontrollen kan kontrollere op til 16 kølemiddelsystemer i én gruppe.

(3) Der kan kun sluttes én fjernkontrolenhed til hver gruppe. Fjernkontrolenheden kan ikke bruges sammen med andre MA-fjernkontrolenheder.

- (4) Samlet længde på fjernkontrolenhedens ledninger
- MA touch-fjernkontrollen kan ledningsføres op til 150 m (492 fod).

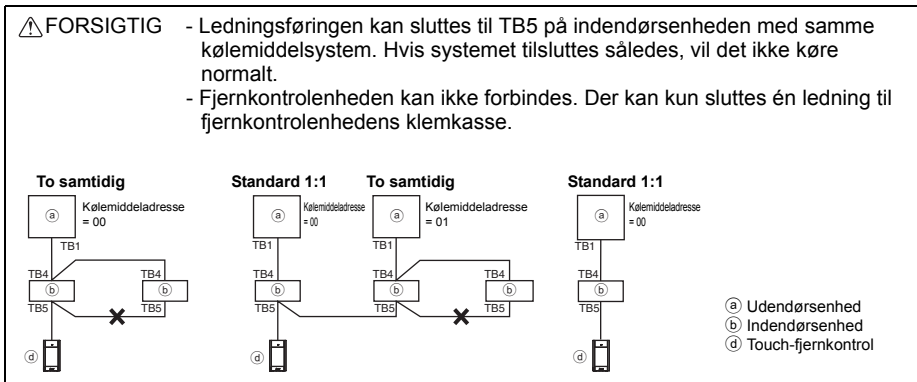

6 Montering

Denne fjernkontrol er til væginstallation. Den kan enten installeres i afbryderkassen eller direkte på væggen. Ved installation direkte på væggen kan ledningerne enten føres igennem bagsiden eller oversiden af fjernkontrollen.

(1) Valg af et installationssted

Installér fjernkontrollen (afbryderkassen) et sted, hvor følgende betingelser er opfyldt.

- For tilslutning til indendørsenheden med et automatisk faldende panel, et sted, hvor man kan kontrollere det automatisk faldende panels betjening af indendørsenheden, mens de bruger fjernkontrollen (se i instruktionsbogen til indendørsenheden for at få oplysninger om, hvordan det automatisk faldende panel betjenes).
- En jævn overflade
- Et sted, hvor fjernkontrollen kan måle den nøjagtige indendørstemperatur
Følere til overvågning af indendørstemperaturen findes på indendørsenheden og på fjernkontrollen. Hvis rumtemperaturen overvåges med føleren på fjernkontrollen, overvåger den indbyggede sensor i fjernkontrolenheden rumtemperaturen. Følg instruktionerne nedenfor ved brug af føleren på fjernkontrollen.
 - For at overvåge den nøjagtige indendørstemperatur skal fjernkontrollen installeres væk fra direkte sollys, varmekilder og airconditionlæggets luftudblæsning.
 - Installér fjernkontrollen på et sted, der gør det muligt for føleren at måle en repræsentativ rumtemperatur.
 - Installér fjernkontrollen, hvor der ikke føres nogen ledninger rundt om temperaturføleren på kontrolenheden. (Hvis der er ført ledninger, kan føleren ikke måle den nøjagtige indendørstemperatur).

Vigtigt

■ Der kan forekomme uoverensstemmelser mellem indendørstemperaturen målt ved væggen og den faktiske indendørstemperatur.

Hvis følgende betingelser er opfyldt, anbefales det at bruge temperaturføleren på indendørsenheden.

- Det er ikke nemt for den tilførte luft at nå væggen, hvor fjernkontrollen er installeret, på grund af forkert fordeling af luftstrømmen.
- Der er en stor uoverensstemmelse mellem vægtemperaturen og den faktiske indendørstemperatur.
- Væggens bagside udsættes direkte for udeluften.

Bemærk: Hvis temperaturen ændres hurtigt, bliver temperaturen muligvis ikke registreret nøjagtigt.

Kontrolenheden må ikke installeres et sted, hvor forskellen mellem overfladetemperaturen på fjernkontrollen og den faktiske rumtemperatur bliver stor. Hvis temperaturforskellen er for stor, bliver rumtemperaturen måske ikke kontrolleret tilstrækkeligt.

For at mindske risikoen for fejl må kontrolenheden ikke installeres på et sted, hvor vand eller olie kan komme i kontakt med kontrolenheden eller i omgivelser med kondens eller korroderende omgivelser.

For at undgå deformation og funktionsfejl må fjernkontrollen ikke installeres i direkte sollys eller hvor omgivelsestemperaturen kan overstige 40°C (104°F) eller falde til under 0°C (32°F).

For at reducere risikoen for funktionsfejl og beskadigelse af kontrolenheden skal du undlade at sætte fjernbetjeningen på en elektrisk ledende overflade, såsom en umalet metalplade.

Se én af følgende vejledninger for indstilling af temperatursensoren:
Installationsvejledning i indendørsenheder af typen CITY MULTI; denne vejledning i Mr. SLIM.

(2) Installationsplads

Efterlad plads omkring fjernkontrollen som vist på figuren nedenfor, uanset om kontrolenheden er installeret i afbryderkassen eller direkte på væggen. Det vil ikke være nemt at fjerne fjernkontrollen, hvis der ikke er nok plads.

Sørg for så for plads til betjening foran fjernkontrollen.

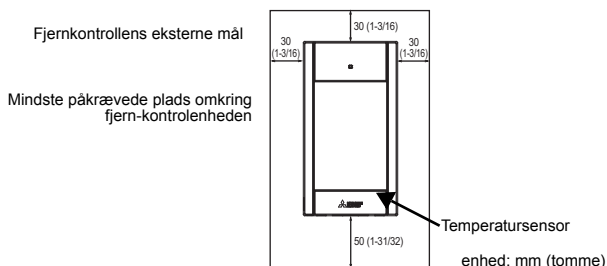

(3) Installationsarbejde

Kontrolenheden kan enten installeres i afbryderkassen eller direkte på væggen. Foretag installationen korrekt i henhold til installationsmetoden.

① Bor et hul i væggen.

- Installation med en afbryderkasse
 - Bor et hul i væggen, og installer afbryderkassen på væggen.
 - Slut afbryderkassen til ledningsrøret.
- Installation direkte på væggen
 - Bor et hul i væggen, og før kablet igennem det.

② Forsegl kabeladgangshullet med kit.

- Installation med en afbryderkasse
 - Forsegl fjernkontrollkablets adgangshul ved forbindelsen mellem afbryderkasse og ledningsrør med kit.

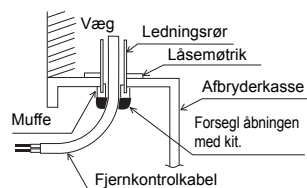

For at mindske risikoen for elektrisk stød, funktionsfejl eller brand skal åbningen mellem kablerne og kabelindføringshullerne forsegles med kit.

③ Klargør fjernkontrollens bundbeklædning.

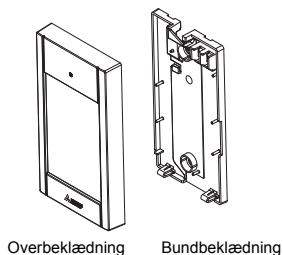

④ Slut fjernkontrolkablet til klemkassen på bundbeklædningen.

Fjern fjernkontrolkablets kappe, som vist nedenfor, for korrekt tilslutning til klemkassen. Tilslut fjernkontrolkablet, således at den afisolerede del af kablet passer til kabinettet.

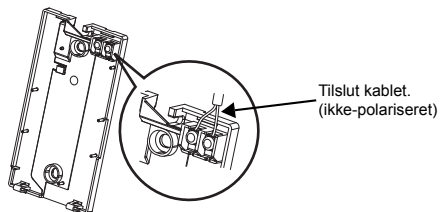
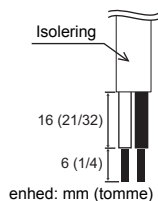

Før den isolerede del af kablet ind i kabinettet, og fastgør kablet.

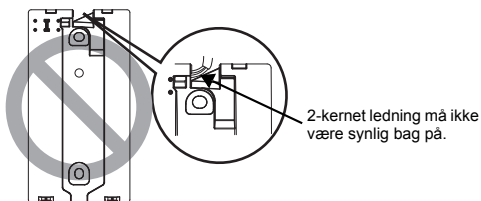
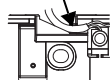

■ Installation direkte på væggen

- Forsegul hullet, som kablet føres ind igennem, med kit.

For at mindske risikoen for elektrisk stød, kortslutning eller funktionsfejl skal ledningsstykker og afskåret isolering holdes ude af klemkassen.

Vigtigt

Loddefri terminaler må ikke anvendes til at slutte kablerne til klemkassen. Loddefri terminaler kan komme i kontakt med printpladen og medføre funktionsfejl eller skader på kontrolhedens panel.

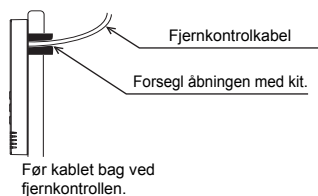

5 Installér bundbeklædningen.

Sørg for at fastgøre to steder på bundbeklædningen.

■ Installation med en afbryderkasse

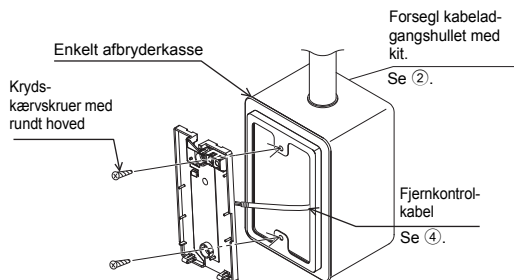

■ Installation direkte på væggen

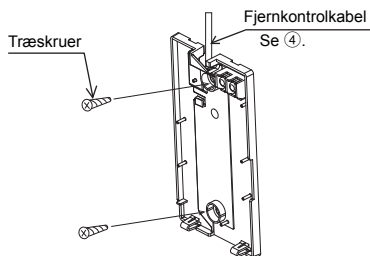

Vigtigt

For at undgå deformation og skader på bundbeklædningen må skruberne ikke overspændes.

For at undgå skader på bundbeklædningen må der ikke laves huller i den.

6 Skær kabeladgangshullet ud.

■ Installation direkte på væggen (hvis kablet føres langs med væggen)

- Klip ud den tyndvæggede del på panelet (det skraverede område på figuren til højre) med en klipper.
- Før kablet fra rillen bag bundbeklædningen gennem dette adgangshul.

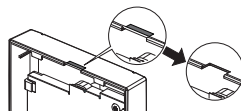

Bemærk

For at undgå skader på printpladen, skal frontpanelet fjernes fra topbeklædningen, før der udskæres et kabeladgangshul.

Vær opmærksom på, at hvis du kommer til at røre printpladen, kan det blive beskadiget, når der udskæres et kabeladgangshul.

7 Forbind stikket til overbeklædningen.

Slut stikket på bundbeklædningen til fatningen på overbeklædningen.

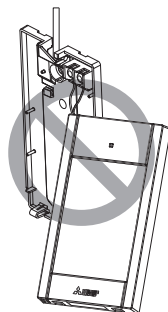
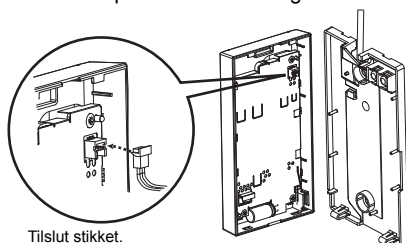

Vigtigt

For at undgå funktionsfejl må beskyttelsesfilmen eller printpladen ikke fjernes fra overbeklædningen.

For at forhindre knækkede kabler og funktionsfejl må kontrolhedens overbeklædning ikke hænge i kablet, som vist på ovenstående figur.

8 Sæt ledningerne i klemmen.

Vigtigt

Hold ledningerne på plads med klemmen for at forhindre, at klemkassen udsættes for unødigt stor kraft, så kablerne knækker.

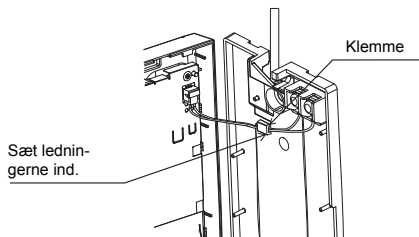

9 Montér overbeklædningen på bundbeklædningen.

Der sidder to monteringsflige øverst på overbeklædningen.

Sæt de to flige fast på bundbeklædningen, og klik overbeklædningen på plads. Kontrollér, at beklædningen sidder godt fast og ikke løftes.

Vigtigt

Når overbeklædningen monteres på bundbeklædningen, skal du trykke, til de klikker på plads. Hvis de ikke sidder ordentligt fast, kan de falde af og medføre personskafe, skade på kontrolenheden eller funktionsfejl.

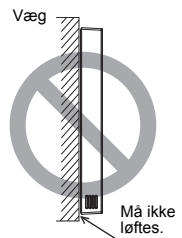
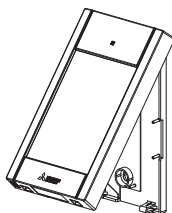

■ Installation direkte på væggen (hvis kablet føres langs med væggen)

- Før kablet igennem adgangshullet på oversiden af fjernkontrollen.
- Forseg den udskårne del af panelet med kit.
- Brug et kabeldæksel.

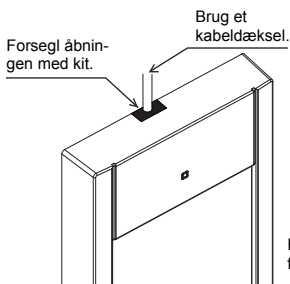

Før kablet igennem oversiden af fjernkontrollen.

- **Afmontering af overbeklædningen**

- ① Afmontering af overbeklædningen

Brug en almindelig skruetrækker med en bredde på 3-5 mm (1/8-7/32 tomme) i låseanordningen i bunden af fjernkontrollen, og løft låseanordningerne. Træk herefter overbeklædningen op.

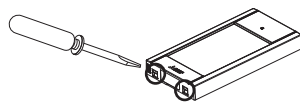

■ Ved forsendelse fra fabrikken sidder der en beskyttelsesfilm på frontpanelets betjeningsflade. Tag beskyttelsesfilmen på betjeningsfladen af før brug.

Vigtigt

For at forhindre skader på kontrolenhedens beklædning må skruetrækkeren ikke tvinges rundt, mens spidsen sidder i kærven.

Sæt ikke skruetrækkeren for langt ind. Det vil beskadige printpladen.

Brug en almindelig skruetrækker med en bredde på 3-5 mm (1/8-7/32 tomme) for at undgå at forvolde skade på beklædningen.

7 Fjernbetjeningens knapfunktioner

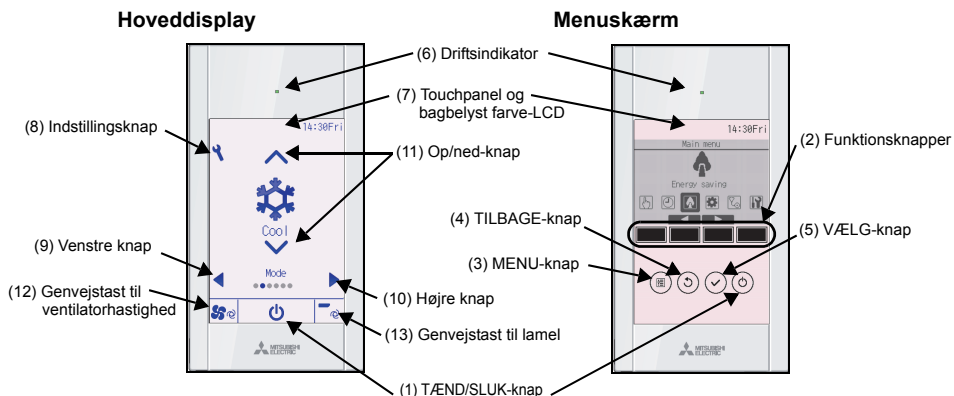

(1) TÆND/SLUK-knap

Bruges til at tænde/slukke indendørsenheden.

(2) Funktionsknapper

Bruges til at vælge funktionstilstand eller til at indstille temperatur og ventilatorhastighed på hoveddisplayet. Bruges til at vælge elementer på andre skærbilleder.

(3) MENU knap

Bruges til at åbne hovedmenuen.

(4) TILBAGE-knap

Bruges til at vende tilbage til det forrige skærbillede.

(5) VÆLG-knap

Bruges til at springe til indstillingsskærbilledet eller til at gemme indstillingerne.

(6) Driftsindikator

Er tændt under normal drift. Blinker under opstart, og når der opstår en fejl.

(7) Touchpanel og bagbelyst farve-LCD

Punktdisplay. Når baggrundsbelysningen er slukket, tændes den igen ved at trykke på et sted, og den forbliver tændt i et bestemt tidsrum afhængigt af skærbilledet. Ved betjening af knapper forbliver baggrundsbelysningen tændt.

(8) Indstillingsknap

Bruges til at åbne hovedmenuen. Når menubetjening er låst, er et administratoradgangskode påkrævet.

(9) Venstre knap

Bruges til at skifte indstillingselementer i følgende rækkefølge: spjæld, ventilation, lamel, ventilatorhastighed, funktionstilstand og forudindstillet temperatur.

(10) Højre knap

Bruges til at skifte indstillingselementer i følgende rækkefølge: forudindstillet temperatur, funktionstilstand, ventilatorhastighed, lamel, ventilation og spjæld.

(11) Op/ned-knap

Bruges til at ændre indholdet i den valgte indstilling i (9) og (10) ovenfor.

(12) Genvejstast til ventilatorhastighed

Bruges til direkte adgang til skærmen til indstilling af ventilatorhastighed.

(13) Genvejstast til lamel

Bruges til direkte adgang til skærmen til indstilling af lamel.

Ved at trykke på indstillingsknappen åbnes hovedmenuen som vist nedenfor.

Operation menu *1
 Timer menu *1
 Energy saving menu *1
 Initial setting menu *2*3
 Maintenance menu *1
 Service menu *2*3

*1 Se instruktionsbogen på cd-rommen for at få yderligere oplysninger.

*2 Forklaret i denne vejledning.

*3 Hvis der ikke trykkes på en knap i 10 minutter på de indledende indstillingsskærbilleder eller i 2 timer på serviceskærbillederne (10 minutter på visse skærbilleder), vender skærbilledet automatisk tilbage til hoveddisplayet. Indstillinger, der ikke er blevet gemt, går tabt.

De tilgængelige elementer i menuen afhænger af modellen af den tilsluttede indendørsenhed. Se i vejledningerne, der fulgte med MA touch-fjernkontrolenheden for at få oplysninger om elementer, der ikke er beskrevet i vejledningerne, der følger med airconditionanlæggene.

Bemærk: Når baggrundsbelysningen er slukket, tændes den igen ved at trykke et sted, og knappens funktion udføres ikke.

Knapfunktioner i hovedmenuen

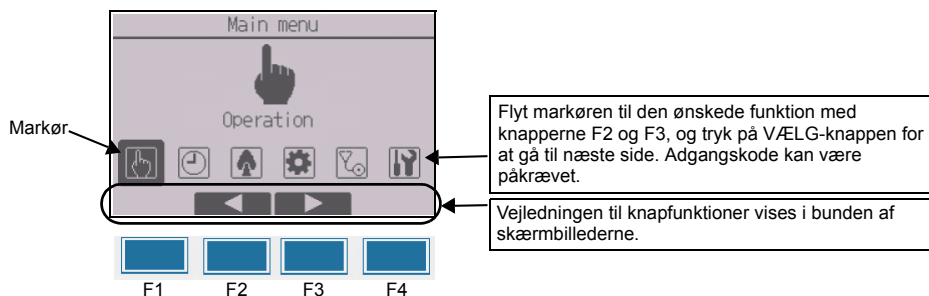

8 Tænde for strømmen

Sørg for, at MA-fjernbetjeningen er installeret korrekt i henhold til instruktionerne i installationsvejledningen, og at installationen af indendørs- og udendørsenheden er fuldført, før du tænder for strømmen.

(1) Når der er tændt for strømmen, vises følgende skærbillede.

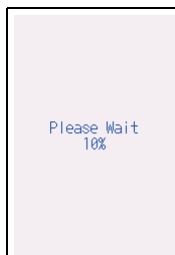

Normal opstart (indikerer hvor mange procent af processen, der er fuldført)

Bemærk: Når der er tændt for strømmen for første gang, vises skærbilledet til valg af sprog. Se afsnit 10 (4) under "Display setting (indstilling af display) menu". Vælg det ønskede sprog. Systemet starter ikke, medmindre der vælges et sprog.

(2) Hoveddisplay

Når opstarten er gennemført, vises statusdisplayet. Når statusdisplayet vises, kan man skifte til hoveddisplayet ved at trykke på ethvert område. Hoveddisplayet kan vises i to forskellige tilstande: "Full" (Komplet) og "Basic" (Enkelt). Se afsnit 10 "Indledende indstillinger" for at få oplysninger om valg af displaytilstand. (Fabriksindstillingen er "Full").

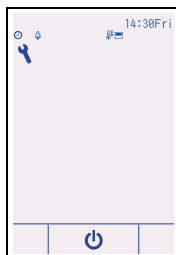

Hoveddisplay i Full-tilstand (mens enheden ikke er i drift)

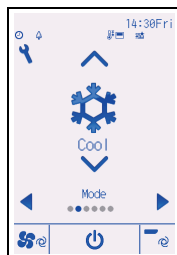

Hoveddisplay i Full-tilstand (mens enheden er i drift)

Bemærk: Se instruktionsbogen for oplysninger om ikonerne på displayet.

9 Testkørsel

Bemærk: Vedligeholdelsesadgangskode er påkrævet.

- (1) Læs afsnittet om testkørsel i installationsvejledningen til indendørsenheden, før der foretages en testkørsel.
- (2) Tryk på indstillingsknappen på hoveddisplayet, og vælg Service>Test run>Test run.
- (3) Tryk på TÆND/SLUK-knappen for at annullere testkørslen om nødvendigt.
- (4) Se installationsvejledningen til indendørsenheden for at få detaljerede oplysninger om testkørsel og om håndtering af de fejl, der opstår under en testkørsel.

Bemærk: Se afsnit 11 "Servicemenu" for at få oplysninger om vedligeholdelsesadgangskoden.

10 Indledende indstillinger (fjernbetjeningsindstillinger)

Bemærk: Administratoradgangskode er påkrævet.

Vælg Main menu>Initial setting fra hoveddisplayet, og foretag indstillinger til fjernkontrolenheden på skærm billedet, der vises.

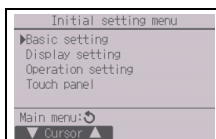

Basic setting menu

- Clock
- Daylight saving time
- Administrator password

Display setting menu

- Main display
- Remote controller display details setting
- Brightness
- Language selection
- Design

Operation setting menu

- Auto mode

Touch panel menu

(Se installationsvejledningen).

Bemærk: Den indledende administratoradgangskode er "0000". Se i afsnit (3) "Indstilling af administratoradgangskode", hvordan adgangskoden ændres.

Basic setting (standardindstilling) menu

- (1) Indstilling af ur

[Knapbetjening]

- ① Flyt markøren til det ønskede element med F1 eller F2.
- ② Rediger dato og tid med F3 eller F4, og tryk på VÆLG-knappen for at gemme ændringen. Ændringen vil kunne ses på uret på statusdisplayet og hoveddisplayet.

Bemærk: Urindstillingen er nødvendig for tidsvisning, ugentlig timer, timerindstilling og fejlhistorik. Sørg for at foretage urindstillingen, når enheden anvendes første gang, eller den ikke har været anvendt i længere tid.

Bemærk: Hvis et bestemt system ikke har systemkontrolenheder, bliver urtiden ikke automatisk korrigeret. Korrigér i så fald urtiden regelmæssigt.

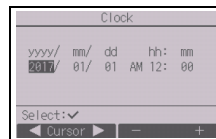

(2) Sommertid

Sommertidens start-/sluttid kan indstilles. Funktionen for sommertid bliver aktiveret ud fra indstillingsindholdet.

- Hvis et bestemt system har en systemkontrolenhed, bør du deaktivere denne indstilling for at bevare den korrekte tid.
- I starten og slutningen af sommertid kan timeren gå i gang to gange eller slet ikke.
- Denne funktion virker ikke, med mindre uret er blevet indstillet.

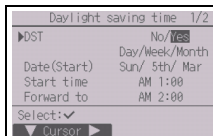

[Knapbetjening]

- ① Funktionen for sommertid kan aktiveres/deaktiveres, eller start-/sluttiderne kan indstilles ved hjælp af knapperne F1 til F4.

- DST

Vælg "Yes" (Ja) for at aktivere sommertiden, eller vælg "No" (Nej) for at deaktivere den.

- Date(Start)

Indstil startdagen af ugen, ugenummeret og måneden for sommertid.

- Start time

Indstil starttiden for sommertid.

- Forward to

Indstil tiden, hvor uret skal stilles frem til, ved starttiden ovenover.

- Date(End) (2. side)

Indstil slutdagen af ugen, ugenummeret og måneden for sommertid.

- End time (2. side)

Indstil sluttiden for sommertid.

- Backward to (2. side)

Indstil tiden, hvor uret skal stilles tilbage til, ved sluttiden ovenover.

- ② Tryk på VÆLG-knappen for at gemme indstillingen.

* Hvis der vælges "5th" (5.) for ugenummeret, og den 5. uge ikke findes i den valgte måned af året, anses indstillingen til at være "4th" (4.).

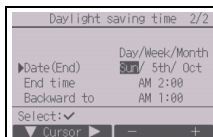

(3) Indstilling af administratoradgangskode

[Knapbetjening]

- ① Der vises et vindue til at indtaste en ny adgangskode. Indtast en ny adgangskode, og tryk på knappen VÆLG.

- ② Tryk på F4 (OK) på skærm billedet til at bekræfte adgangskodeændring for at gemme ændringen. Tryk på F3 (Cancel) for at annullere ændringen.

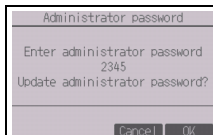
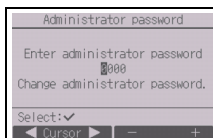

Bemærk: Den indledende administratoradgangskode er "0000". Skift standardadgangskoden efter behov for at forhindre uautoriseret adgang. Hav adgangskoden tilgængelig for dem, der har behov for den.

Bemærk: Hvis du glemmer administratoradgangskoden, kan du initialisere adgangskoden til standardadgangskoden "0000" ved at holde F1-knappen inde i tre sekunder på skærm billedet til indstilling af administratoradgangskoden.

Bemærk: Administratoradgangskoden er nødvendigt for at foretage indstillinger af følgende elementer.

- Timerindstilling · Ugentlig timerindstilling · Strømspareindstilling
- Udendørsenhed lydløs-indstilling · Begrænsningsindstilling
- Natsænkingsfunktion · Standardindstilling

Se i instruktionsbogen, der fulgte med fjernbetjeningen, for at få detaljerede oplysninger om, hvordan du foretager indstillingerne for disse elementer.

Display setting (indstilling af display) menu

(1) Indstilling af hoveddisplay

[Knapbetjening]

- 1 Flyt markøren til "Full/Basic" (Komplet/enkelt) og brug F3 eller F4 til at vælge displaytilstand "Full" eller "Basic". (Fabriksindstillingen er "Full").
- 2 Flyt markøren til "Icon explan." (Ikonforklaring), og brug F3- eller F4-knappen til at vælge displaytilstand "Yes" (Ja) eller "No" (Nej) (fabriksindstillingen er "Yes").

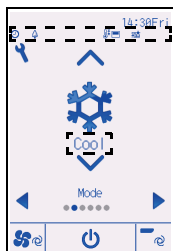
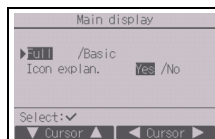

Eksempel: Komplet funktion (Ikonforklaring aktiveret)

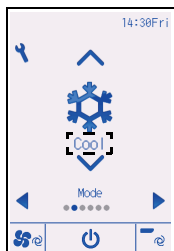

Eksempel: Enkel funktion (Ikonforklaring aktiveret)

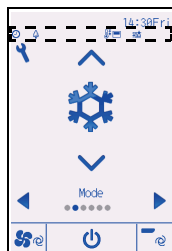

Eksempel: Komplet funktion (Ikonforklaring deaktiveret)

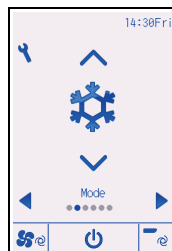

Eksempel: Enkel funktion (Ikonforklaring deaktiveret)

Bemærk: Denne indstilling er kun for hoveddisplay. I Basic-tilstand vises ikonerne, der indikerer kontrolstatus på timer- og planlægningsindstillinger, ikke på displayet. Selvom "No" er indstillet, vises forklaring af indstillingsindhold ikke på hoveddisplayet.

(2) Indstilling af fjernbetjeningens displaydetaljer

Foretag indstillingerne af fjernbetjeningens relaterede elementer efter behov.

Tryk på VÆLG-knappen for at gemme ændringerne.

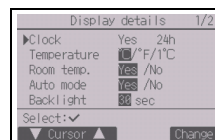

[1] Urvisning

[Knapbetjening]

- 1 Vælg "Clock" på skærmens visningsdetaljer, og tryk på F4 (Change) for at åbne skærbilledet til indstilling af urvisning.
- 2 Brug knapperne F1 til F4 til at vælge "Yes" (vis) eller "No" (vis ikke) og formatet til statusdisplay og hoveddisplay.
- 3 Gem indstillingerne med VÆLG-knappen. (Fabriksindstillingerne er "Yes" (vis) og "24 h"-format.)

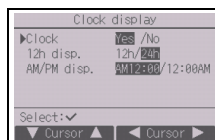

Urvisning: Yes (Tiden vises på statusdisplayet og hoveddisplayet).

No (Tiden vises ikke på hoveddisplayet).

Visningsformat: 24-timers format

12-timers format

AM/PM-visning (Aktiv, når visningsformatet er 12-timer): AM/PM før tiden
AM/PM efter tiden

Bemærk: Formatet for tidsvisning anvendes også på visningerne for timer og planlægningsindstilling. Tiden vises som angivet nedenfor.

12-timers format: AM12:00 ~ AM1:00 ~ PM12:00 ~ PM1:00 ~ PM11:59

24-timers format: 0:00 ~ 1:00 ~ 12:00 ~ 13:00 ~ 23:59

[2] Temperaturehedsindstilling

[Knapbetjening]

Flyt markøren til "Temperature" på skærbilledet til indstilling af visningsdetaljer, og indstil den ønskede temperaturenhed med F3 eller F4. (Fabriksindstillingen er Centigrade (°C)).

- °C: Temperaturen vises i grader Celsius. Temperaturen vises i trin på 0,5 eller 1 grader alt efter modellen af indendørsenhederne.
- °F: Temperaturen vises i grader Fahrenheit.
- 1°C: Temperaturen vises i celcius i trin på 1 grad.

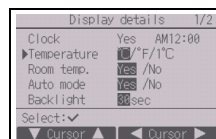

[3] Rumtemperaturvisning

[Knapbetjening]

Flyt markøren til "Room temp." på skærbilledet til indstilling af visningsdetaljer, og indstil den ønskede indstilling med F3 eller F4.

(Fabriksindstillingen er "Yes" (Ja)).

- Yes: Rumtemperaturen vises på hoveddisplayet.
- No: Rumtemperaturen vises ikke på hoveddisplayet.

Bemærk: Selvom "Yes" er indstillet, vises rumtemperaturen ikke på hoveddisplayet i tilstanden "Basic" (Enkelt).

[4] Visningsindstilling for indstillingen "Auto" (enkelt indstillingspunkt)

[Knapbetjening]

Flyt markøren til "Auto mode" på skærbilledet til indstilling af visningsdetaljer, og indstil den ønskede tilstand med F3 eller F4. (Fabriksindstillingen er "Yes" (Ja)).

- Yes: "Auto Cool" eller "Auto Heat" vises under driften i Auto-tilstand (enkelt indstillingspunkt).
- No: Kun "Auto" vises under driften i Auto-tilstand (enkelt indstillingspunkt).

[5] Bagbelysning

Belysningstiden for bagbelysning kan indstilles.

[Knapbetjening]

Flyt markøren til "Backlight" på skærbilledet til indstilling af visningsdetaljer, og indstil den ønskede tid (5/10/20/30/60 sekunder) med F4-knappen. (Fabriksindstillingen er "30" sekunder).

Bemærk: Denne indstilling gælder for statusdisplayet og hoveddisplayet.

[6] LED-belysning

LED-belysning kan indstilles til enten "Yes" (aktiveret) eller "No" (deaktiveret). (Fabriksindstillingen er "Yes").

Når "No" er valgt, lyser LED ikke selv under normal drift.

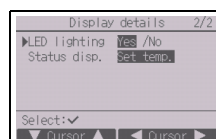

[7] Statusdisplay

Foretag indstillinger af den temperatur, der skal vises på statusdisplayet.

[Knapbetjening]

Flyt markøren til "Status disp." på skærmbilledet til indstilling af visningsdetaljer, og indstil den ønskede indstilling med F4-knappen.

Hver tryk med F4-knappen bladrer gennem følgende muligheder: Set temp. (Indstillet temperatur), Room temp. (Rumtemperatur) og Hide (Skjul).

(3) Lysstyrke

[Knapbetjening]

Vælg den ønskede lysstyrke til fjernkontrolhedens LCD med F1- og F2-knappen.

TÆND/SLUK for funktionen Stay lit (Forbliv tændt) kan ændres med F4-knappen. Når "ON" er valgt, lyser bagbelysningen svagt, selv når det angivne tidsrum er gået.

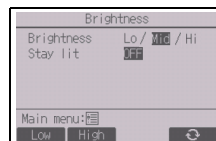

Bemærk: Juster lysstyrken for at forbedre visningen ved forskellige lysforhold eller installationsplaceringer. Denne indstilling kan ikke forbedre visning fra alle retninger.

(4) Valg af sprog

[Knapbetjening]

Flyt markøren til det ønskede sprog med knapperne F1 til F4.

Tryk på VÆLG-knappen for at gemme indstillingen.



(5) Indstilling af design

Det ønskede design kan indstilles.

[Knapbetjening]

Vælg en farvemulighed med F4-knappen.

- Color (Farve): Displayfarven kan vælges.
- White (Hvid): Monokromt display (hvid basis)
- Black (Sort): Monokromt display (sort basis)

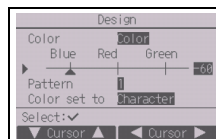

Tryk på knappen VÆLG, når "White" eller "Black" er valgt. Når "Color" er valgt, vælges følgende element med F1- eller F2-knappen, og indstil den ønskede displayfarve for hvert element.

- Color (Farveskygge): Indstil farveskyggen med F3 eller F4. (Der kan indstilles et område mellem -90 og 89).
- Pattern (Mønster): Indstil en farve med F4-knappen.
- Color set to (Farve indstillet til): Vælg "Character" (karakter/tegn) eller "BG" (baggrund) som et mål, som farven anvendes til med F4-knappen.

* Disse elementer er fabriksindstillet som følger.

	Farvemulighed	Farveskygge	Pattern	Color set to
CT01MAA(R)-S, SB	Color	-70	1	Character
CT01MAA(R)-PB	Color	-90	2	Character

DK

Operation setting (funktionsindstilling) menu

(1) Auto-tilstandsvisning

[Knapbetjening]

Anvend knapperne F3 eller F4 for at vælge, hvorvidt indstillingen "Auto" (enkelt indstillingspunkt) eller "Auto" (to indstillingspunkter) anvendes. Denne indstilling er kun gyldig, når der er tilsluttet indendørsenheder med funktionen "Auto"-indstilling.

(Fabriksindstillingen er "Yes" (Ja)).

Tryk på VÆLG-knappen for at gemme de foretagne ændringer.

- Yes: Auto-tilstand kan vælges i indstillingerne for funktionstilstand.
- No: Auto-tilstand ikke kan vælges i indstillingerne for funktionstilstand.

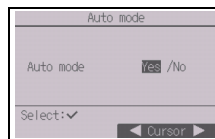

11 Servicemenu

Bemærk: Vedligeholdelsesadgangskode er påkrævet.

Tryk på indstillingsknappen i hovedvisningen, og vælg "Service" for at foretage vedligeholdelsesindstillingerne.

Når menuen Service vælges, vises et vindue, der beder om adgangskoden.

For at indtaste den aktuelle vedligeholdelsesadgangskode (4 cifre) skal du flytte markøren til det ciffer, du vil ændre, med F1 eller F2, og indstille hvert tal (0 til 9) med F3 eller F4. Tryk derefter på VÆLG-knappen.

Bemærk: Den indledende vedligeholdelsesadgangskode er "9999". Skift standardadgangskoden efter behov for at forhindre uautoriseret adgang. Hav adgangskoden tilgængelig for dem, der har behov for den.

Bemærk: Hvis du glemmer vedligeholdelsesadgangskoden, kan du initialisere adgangskoden til standardadgangskoden "9999" ved at trykke på F1 og holde den inde i tre sekunder på skærbilledet til indstilling af vedligeholdelsesadgangskoden.

Bemærk: Airconditionenheder skal muligvis stoppes for at foretage visse indstillinger. Der kan være nogle indstillinger, der ikke kan foretages, hvis systemet er centralstyret.

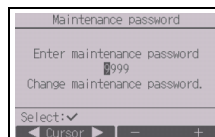

(1) Testkørsel (CITY MULTI og Mr. SLIM)

Vælg "Test run" i menuen Service for at åbne testkørselsmenuen.

- Test run: Vælg denne mulighed for at udføre en testkørsel.
- Drain pump test run: Vælg denne mulighed for at udføre en testkørsel på tømme-pumpen på indendørsenheden.

Gælder kun den type indendørsenheder, der understøtter testkørselsfunktionen.

Bemærk: Se installationsvejledningen til indendørsenheden for at få detaljerede oplysninger om testkørsel.

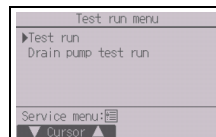

(2) Indfør vedligeholdelsen (CITY MULTI og Mr. SLIM)

Vælg "Input maintenance Info." i menuen Service for at åbne skærbilledet Maintenance information. Se, hvordan indstillingerne foretages, i installationsvejledningen til indendørsenheden.

Bemærk: Følgende indstillinger kan foretages fra skærbilledet Maintenance Information.

- Registrering af modelnavne og serienumre
Indtast modelnavne og serienumre på udendørs- og indendørsenheder. De indtastede oplysninger vises på skærmen Error information. Modelnavn kan bestå af op til 18 tegn, og serienumrene kan bestå af op til 8 tegn.
- Registrering af forhandleroplysninger
Indtast telefonnummeret til en forhandler. De indtastede oplysninger vises på skærmen Error information. Telefonnummeret kan bestå af op til 13 tegn.
- Initialisering af vedligeholdelsesoplysninger
Vælg det ønskede element for at initialisere indstillingerne af modelnavnet, serienummeret og forhandlerinformationen.

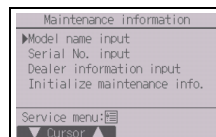

(3) Funktionsindstilling (CITY MULTI)

Foretag indstillingerne for indendørsenhedens funktioner via fjernbetjeningen efter behov.

Vælg "Function setting" i menuen Settings for at åbne skærmen for funktionsindstilling.

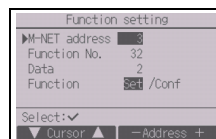

[Knapbetjening]

① Skærmen for "Funktionsindstilling" vises.

Tryk på knapperne F1 eller F2 for at flytte markøren til én af følgende: "M-NET-adresse", nummer på "funktionsindstilling" eller indstillingsværdi. Tryk derefter på knappen F3 eller F4 for at ændre indstillingerne til de ønskede indstillinger.

② Når indstillingerne er som ønsket, skal du trykke på knappen VÆLG.

Der vises en skærm, der indikerer, at indstillingsinformationen sendes. For at kontrollere en given enheds aktuelle indstillinger skal du indtaste indstillingen for dens "M-NET-adresse" og nummeret på "funktionsindstilling", vælge "Conf" for "Function" og trykke på knappen VÆLG.

Der vises en skærm, der indikerer, at der søges efter indstillingerne. Når søgningen er udført, vises de aktuelle indstillinger.

③ Når indstillingsinformationen er blevet sendt, vises en skærm, der indikerer, at afsendelsen er fuldført.

For at foretage yderligere indstillinger skal du trykke på knappen TILBAGE for at vende tilbage til skærmen, der vises i trin ② ovenfor. Indstil numrene på funktionerne for andre indendørsenheder ved at følge de samme trin.

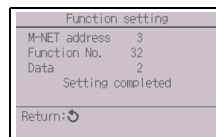
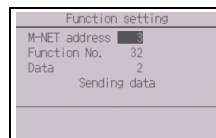

Bemærk:

- Se indendørsenhedens installationsvejledning om fabriksindstillingerne for indendørsenheder, numre på funktionsindstillinger og indstillingsværdier.
- Sørg for at skrive indstillingerne for alle funktioner ned, hvis nogen af de indledende indstillinger er blevet ændret, efter installationen blev fuldført.

(4) Function setting (Mr. SLIM)

Foretag indstillingerne for indendørsenhedens funktioner via fjernbetjeningen efter behov.

Vælg "Function setting" i menuen Settings for at åbne skærmen for funktionsindstilling.

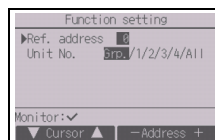

[Knapbetjening]

- 1 Indstil indendørsenhedens kølemiddeladresser og enhedsnumre med knapperne F1 til F4, og tryk derefter på VÆLG-knappen for at bekræfte den aktuelle indstilling.
- 2 Når dataindsamlingen fra indendørsenhederne er fuldført, bliver de aktuelle indstillinger vist fremhævet. Elementer, der ikke er fremhævet, angiver, at der ikke er foretaget nogen funktionsindstillinger. Skærbilledets udseende varierer afhængigt af indstillingen "Unit No.".
- 3 Brug F1 eller F2 til at flytte markøren for at følge tilstandsnummeret, og skift indstillingsnummeret med F3 eller F4.
- 4 Når indstillingerne er fuldført, skal du trykke på VÆLG-knappen for at sende indstillingsdataene fra fjernbetjeningen til indendørsenhederne.
- 5 Når transmissionen er gennemført, vender skærmen tilbage til skærbilledet Function setting.

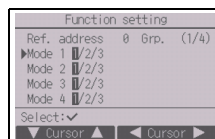

Fælles elementer

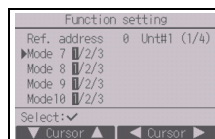

Indivuelle elementer
(Enhed nr. 1 til 4)

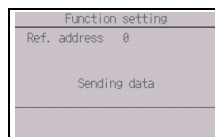

Bemærk:

- Foretag funktionsindstillingerne, der vises i Tabel 1, på Mr. SLIM-enheder efter behov.
- Se instruktionsbogen, når det er nødvendigt at indstille CITY MULTI-enhederne.
- **Tabel 1 opsummerer indstillingsmulighederne for hvert modulnummer. Se installationsvejledningen til indendørsenheden for at få detaljerede oplysninger om indledende indstillinger, tilstandsnumre og indstillingsnumre for indendørsenhederne.**
- Sørg for at skrive indstillingerne for alle funktioner ned, hvis nogen af de indledende indstillinger er blevet ændret, efter installationen blev fuldført.

Table 1. Function setting-muligheder

Tilstandsnr.	Tilstand	Indstillinger	Indstillings nr.	Enhedsnumre
01	Automatisk gendannelse efter strømsvigt	Deaktiver	1	Indstil "Grp." for enhedsnummeret. Disse indstillinger gælder for alle de tilsluttede indendørsenheder.
		Aktiver (fire minutters standby-tid er påkrævet efter genetablering af strømmen).	2	
02	Valg af termistor (indendørs temperaturdetektering)	Gennemsnitlig temperaturafmåling af indendørsenhederne i drift	1	
		Termistor på indendørsenheden, som fjernbetjeningen er tilsluttet (fast)	2	
		Indbygget sensor på fjernbetjeningen	3	
03	LOSSNAY-tilslutning	Ikke tilsluttet	1	
		Tilsluttet (uden udendørs luftindsugning af indendørsenhederne)	2	
		Tilsluttet (med udendørs luftindsugning af indendørsenhederne)	3	
04	Strømsspænding	240 V	1	
		220 V, 230 V	2	
05	Auto mode	Aktiver (enheden opnår automatisk en effektiv energisparefunktion).	1	
		Deaktiver	2	
07	Filtertegn	100 timer	1	Indstil "1, 2, 3, 4 eller All" for enhedsnummeret. Disse indstillinger gælder for hver indendørsenhed. · Hvis "1, 2, 3 eller 4" er indstillet for enhedsnummeret, gælder indstillingerne kun for den angivne indendørsenhed, uanset antallet af tilsluttede indendørsenheder (en til fire enheder). · Hvis "All" er indstillet for enhedsnummeret, gælder indstillingerne for alle de tilsluttede indendørsenheder, uanset antallet af tilsluttede indendørsenheder (en til fire enheder).
		2500 timer	2	
		Vises ikke	3	
08	Ventilatorhastighed	Lydløs tilstand (eller standard)	1	
		Standard (eller Højt loft 1)	2	
		Højt loft (eller Højt loft 2)	3	
09	Udgang	4 retninger	1	
		3 retninger	2	
		2 retninger	3	
10	Dele som tilhører (Højeffektivt filter)	Nej	1	
		Ja	2	
11	Ventilationslamel	Ingen lameller (eller lamelindstilling nr. 3 er aktiv).	1	
		Udstyret med lameller (lamelindstilling nr. 1 er aktiv).	2	
		Udstyret med lameller (lamelindstilling nr. 2 er aktiv).	3	

(5) LOSSNAY-indstilling (kun CITY MULTI)

Denne indstilling er kun påkrævet, hvis betjeningen af CITY MULTI-enheder er knyttet sammen med LOSSNAY-enheder. Denne indstilling er ikke tilgængelig for Mr. SLIM-enheder. Der kan foretages tilknytningsindstillinger for den indendørsenhed, som fjernbetjeningen er tilsluttet. (De kan også bekræftes eller slettes).

Bemærk:

- Brug den centraliserede kontrolenhed til at foretage indstillingerne, hvis den er tilsluttet.
- For at knytte betjeningen af indendørsenhederne til LOSSNAY-enhederne skal du sørge for at tilknytte adresserne på ALLE indendørsenheder i gruppen og adressen på LOSSNAY-enheden.

[Knapbetjening]

- 1 Når "Lossnay" vælges i menuen Settings, begynder fjernbetjeningen automatisk at søge efter de registrerede LOSSNAY-adresser for den aktuelt tilsluttede indendørsenhed.

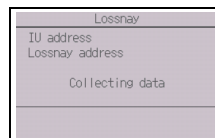

- ② Når søgningen er fuldført, vises den mindste adresse for indendørsenhederne, der er tilsluttet fjernbetjeningen, og adressen på den tilknyttede LOSSNAY-enhed. "--" vises, hvis der ikke er knyttet en LOSSNAY-enhed til indendørsenhederne. Hvis det ikke er nødvendigt at foretage nogen indstillinger, skal du trykke på TILBAGE-knappen for at vende tilbage til menuen Settings.

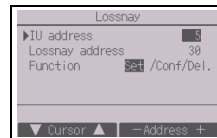

Sådan foretages LOSSNAY-tilknytningsindstilling

- ③ Indtast adresserne på indendørsenheden og LOSSNAY-enheden, der skal tilknyttes hinanden, med knapperne F1 til F4, vælg "Set" som "Function", og tryk på VÆLG-knappen for at gemme indstillingerne. "Sending data" vises på skærmen. Hvis indstillingen bliver fuldført, vises "Setting completed".

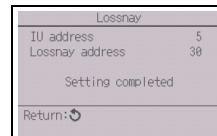
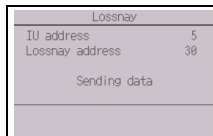

Sådan søges efter LOSSNAY-adressen

- ④ Indtast adressen på den indendørsenhed, som fjernbetjeningen er tilsluttet, vælg "Conf" som "Function", og tryk på VÆLG-knappen. "Collecting data" vises på skærmen. Hvis signalet modtages korrekt, vises indendørsenhedens adresse og LOSSNAY-adressen. "--" vises, hvis der ikke findes nogen LOSSNAY-enhed. "Unit not exist" vises, hvis der ikke findes nogen indendørsenhed, der svarer til den indtastede adresse.

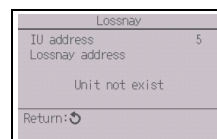
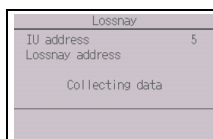

Sådan slettes tilknytningsindstillingen

- ⑤ For at slette tilknytningsindstillingen mellem LOSSNAY-enhed og de indendørsenheder, som fjernbetjeningen er tilknyttet, skal du indtaste indendørsenhedens adresse og LOSSNAY-adressen med knapperne F1 til F4, vælge "Del." som "Function", og trykke på VÆLG-knappen. "Deleting" vises. Skærmen vender tilbage til skærbilledet med søgeresultater, hvis sletningen gennemføres. "Unit not exist" vises, hvis der ikke findes nogen indendørsenhed, der svarer til den indtastede adresse. Hvis sletningen mislykkes, vises "Request rejected" på skærmen.



(6) Check

Vælg "Check" i menuen Service for at åbne skærbilledet menuen Check.

Den type menu, der vises, afhænger af typen af de indendørsenheder, der er tilsluttet (CITY MULTI eller Mr. SLIM).

(Hvis CITY MULTI er tilsluttet, vises kun "Error history" i menuen).

<Mr. SLIM>

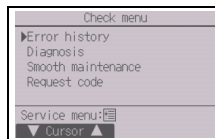

<CITY MULTI>

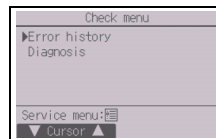

[Knapbetjening]

① Fejlhistorik

Vælg "Error history" under menuen Check, og tryk på VÆLG-knappen for at få vist op til 16 fejlhistorikposter. Der vises fire poster pr. side, og den øverste post på den første siden indikerer den seneste fejlpost.

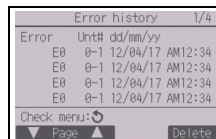

[Sletning af fejlhistorik]

For at slette fejlhistorikken skal du trykke på F4 (Delete) på skærbilledet, der viser fejlhistorikken. Der vises et bekræftelses-skærbillede, der spørger, om du vil slette fejlhistorikken.

Tryk på F4 (OK) for at slette fejlhistorikken.

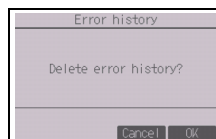

"Error history deleted" vises på skærmen. Tryk på TILBAGE-knappen for at vende tilbage til skærbilledet menuen Check.

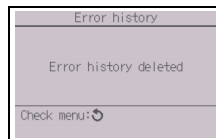

② Andre valgmuligheder i menuen Check (kun Mr. SLIM)

Følgende valgmuligheder er også tilgængelige i menuen Check på Mr. SLIM-enhederne.

- Smooth maintenance (Problemfri vedligeholdelse)
- Request code (Anmodningskode)

Disse valgmuligheder er kun tilgængelige på Mr. SLIM-enhederne. Se installationsvejledningen til indendørsenheden for at få yderligere oplysninger.

(7) Diagnosefunktion

Fejlhistorikken for hver enhed kan kontrolleres via fjernbetjeningen.

[Knapbetjening]

① Vælg "Self check" i menuen Diagnosis, og tryk på VÆLG-knappen for at få vist skærbilledet Self check.

<Mr. SLIM>

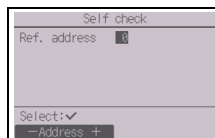

② Indtast kølemiddeladressen (Mr. SLIM) eller M-NET-adressen (CITY MULTI) med F1 eller F2, og tryk på VÆLG-knappen.

<CITY MULTI>

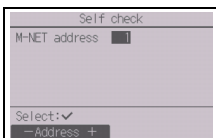

③ Fejlkode, enhedsnummer, attribut og indendørsenhedens efterspørgselssignalstatus TÆND/SLUK-status ved kontakten (kun CITY MULTI) vises. "-" vises, hvis der ikke er nogen tilgængelig fejlhistorik.

<Mr. SLIM>

Self check				
Ref. address	0			
Error	P2	Unit#	1	Grp. IC
Return:	↻			
Reset				

<CITY MULTI>

Self check				
M-NET address	1			
Error	0000	1	Grp. IC	
Contact	Off			
Return:	↻			
Reset				

Self check				
M-NET address	1			
Error	---	-	Grp. --	
Contact	Off			
Return:	↻			
Reset				

Hvis der ikke er nogen fejlhistorik

[Nulstilling af fejlhistorik]

① Tryk på F4 (Reset) på skærbilledet, der viser fejlhistorikken. Der vises et bekræftelsesskærbillede, der spørger, om du vil slette fejlhistorikken.

Self check	
Ref. address	0
Delete error history?	
Cancel OK	

② Tryk på F4 (OK) for at slette fejlhistorikken. Hvis sletningen mislykkes, vises "Request rejected", og "Unit not exist" vises, hvis der ikke findes nogen indendørsenheder, der svarer til den indtastede adresse.

Self check	
Ref. address	0
Error history deleted	
Return:	↻

(8) Ændring af vedligeholdelsesadgangskoden

[Knapbetjening]

① Vælg "Maintenance password" i menuen Others, og tryk på VÆLG-knappen for at åbne skærbilledet til at indtaste en ny adgangskode.

② Flyt markøren til det ciffer, som du vil ændre, med F1 eller F2, og indstil hvert ciffer til det ønskede tal (0 til 9) med F3 eller F4.

③ Tryk på VÆLG-knappen for at gemme den nye adgangskode.

Maintenance password	
Enter maintenance password	0999
Change maintenance password.	
Select: ✓	
← cursor → - +	

④ Der vises et bekræftelsesskærbillede, der spørger, om du vil ændre vedligeholdelsesadgangskoden. Tryk på F4 (OK) for at gemme ændringen. Tryk på F3 (Cancel) for at annullere ændringen.

Maintenance password	
Enter maintenance password	2345
Update maintenance password?	
Cancel OK	

⑤ "Changes saved" vises, når adgangskoden er opdateret.

⑥ Tryk på MENU-knappen for at vende tilbage til menuen Service, eller tryk på TILBAGE-knappen for at vende tilbage til skærbilledet "Maintenance password".

Maintenance password	
Enter maintenance password	2345
Changes saved	
Service menu:	☰

(9) Oplysninger om fjernkontrolenheden

Følgende oplysninger om den anvendte fjernkontrolenhed kan kontrolleres.

- Model name (Modelnavn)
- Software version (Softwareversion)
- Serial number (Serienummer)

Remote controller information	
Model name	PAR-CTØ1MAA
S/W Ver	01.00
Serial No.	
Return: 	

[Knapbetjening]

- ① Vælg "Others" fra menuen Service.
- ② Vælg "Remote controller information".

12 Fjernbetjeningskontrol

Når fjernbetjeningen ikke fungerer korrekt, kan du bruge fjernbetjeningens kontrolfunktion til at fejlsøge problemet.

- (1) Kontrollér fjernbetjeningens display og se efter, om der vises noget (inklusive linjer). Der vises ikke noget på fjernbetjeningens display, hvis den ikke forsynes med den korrekte spænding (8,5-12 VDC). Kontrollér fjernbetjeningens ledninger og indendørsenheder, hvis dette er tilfældet.

[Knapbetjening]

- ① Vælg "Remote controller check" i menuen Diagnosis, og tryk på VÆLG-knappen for at starte fjernbetjeningskontrollen, og se kontrolresultaterne. Tryk på MENU- eller TILBAGE-knappen for at annullere fjernbetjeningskontrollen og forlade skærbilledet med menuen Remote controller check. Fjernbetjeningen genstarter ikke sig selv.

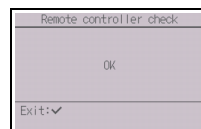
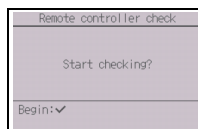
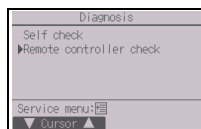
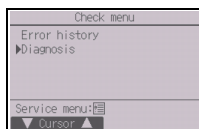

Vælg "Remote controller check".

Skærbillede med resultater af fjernbetjeningskontrol

OK: Der er ikke fundet problemer med fjernbetjeningen. Kontrollér andre dele for problemer.

E3, 6832: Der er støj på transmissionslinjen, eller der er fejl på indendørsenheden eller en anden fjernbetjening. Kontrollér transmissionslinjen og de andre fjernbetjening.

NG (ALL0, ALL1): Fejl på send/modtag-kredsløb. Fjernbetjeningen skal udskiftes.

ERC: Antallet af datafejl er uoverensstemmelse mellem antallet af bits i de overførte data fra fjernkontrolenheden og de data, der faktisk blev overført over transmissionslinjen. Hvis der findes datafejl, skal transmissionslinjen kontrolleres for eksterne støjforstyrrelser.

- ② Hvis der trykkes på VÆLG-knappen, efter resultaterne af fjernbetjeningskontrollen vises, afsluttes fjernbetjeningskontrollen, og fjernbetjeningen genstarter automatisk sig selv.

PAR-CT01MAA-PB(SB)

PAR-CT01MAR-PB(SB)

This product is designed and intended for use in the residential, commercial, and light-industrial environment.

The product at hand is based on the following EU regulations:

- Restriction of Hazardous Substances 2011/65/EU
- RE Directive 2014/53/EU

PAR-CT01MAA-S

This product is designed and intended for use in the residential, commercial, and light-industrial environment.

The product at hand is based on the following EU regulations:

- Restriction of Hazardous Substances 2011/65/EU
- Electromagnetic Compatibility Directive 2014/30/EU

mitsubishi electric corporation

HEAD OFFICE: TOKYO BLDG. 2-7-3, MARUNOUCHI, CHIYODA-KU, TOKYO 100-8310, JAPAN
MANUFACTURER: MITSUBISHI ELECTRIC CORPORATION Air-conditioning & Refrigeration Systems Works
5-66, Tebira 6 Chome, Wakayama-city, 640-8686, Japan

WT08580X01