

# Air Conditioners

Indoor unit

## PKA-M-LA(L)2 Series

OPERATION MANUAL	FOR USER	English
BEDIENUNGSHANDBUCH	FÜR BENUTZER	Deutsch
MANUEL D'UTILISATION	POUR L'UTILISATEUR	Français
BEDIENINGSHANDLEIDING	VOOR DE GEBRUIKER	Nederlands
MANUAL DE INSTRUCCIONES	PARA EL USUARIO	Español
ISTRUZIONI DI FUNZIONAMENTO	PER L'UTENTE	Italiano
ΕΓΧΕΙΡΙΔΙΟ ΟΔΗΓΙΩΝ ΧΡΗΣΕΩΣ	ΓΙΑ ΤΟΝ ΧΡΗΣΤΗ	Ελληνικά
MANUAL DE OPERAÇÃO	PARA O UTILIZADOR	Português
DRIFTSMANUAL	TIL BRUGER	Dansk
DRIFTSMANUAL	FÖR ANVÄNDAREN	Svenska
İŞLETME ELKİTABI	KULLANICI İÇİN	Türkçe
РУКОВОДСТВО ПО ЭКСПЛУАТАЦИИ	ДЛЯ ПОЛЬЗОВАТЕЛЯ	Русский
ПОСІБНИК З ЕКСПЛУАТАЦІЇ	ДЛЯ КОРИСТУВАЧА	Українська
РЪКОВОДСТВО ЗА ЕКСПЛОАТАЦИЯ	ЗА ПОТРЕБИТЕЛЯ	Български
INSTRUKCJA OBSŁUGI	INFORMACJA DLA UŻYTKOWNIKA	Polski
BRUKSANVISNING	FOR BRUKER	Norsk
KÄYTTÖOPAS	KÄYTTÄJÄLLE	Suomi
PROVOZNI PŘÍRUČKA	PRO UŽIVATELE	Čeština
NÁVOD NA OBSLUHU	PRE POUŽIVATEĽA	Slovenčina
HASZNÁLATI KÉZIKÖNYV	A FELHASZNÁLÓNAK	Magyar
NAVODILA ZA UPORABO	ZA UPORABNIKA	Slovenščina
MANUAL DE UTILIZARE	PENTRU UTILIZATOR	Română
KASUTUSJUHEND	KASUTAJALE	Eesti
LIETOŠANAS ROKASGRĀMATA	LIETOTĀJIEM	Latviski
NAUDOJIMO VADOVAS	SKIRTA NAUDOTOJUI	Lietuviškai
PRIRUČNIK ZA RUKOVANJE	ZA KORISNIKA	Hrvatski
UPUTSTVO ZA RUKOVANJE	ZA KORISNIKA	Srpski

1. Sigurnosne mjere opreza	1	5. Rukovanje u nuždi bežičnim daljinskim upravljačem	9
2. Nazivi dijelova	2	6. Čišćenje i održavanje	10
3. Rukovanje	6	7. Problemi	12
4. Brojač vremena	9	8. Tehnički podaci	13

## Napomena



Fig. 1

Ova oznaka simbola odnosi se samo na države EU-a.

Ova je oznaka simbola u skladu s Direktivom 2012/19/EU, članak 14. Informacije za korisnike i Prilogom IX., i/ili Direktivom 2006/66/EZ, članak 20. Informacije za krajnje korisnike i Prilogom II.

Vaš proizvod MITSUBISHI ELECTRIC osmišljen je i proizveden uporabom materijala i komponenti visoke kvalitete koji se mogu reciklirati i/ili oporabiti. Ovaj simbol znači da se električna i elektronička oprema, baterije i akumulatori na kraju svojeg vijeka trajanja trebaju odlagati odvojeno od kućanskog otpada. Ako je kemijski simbol ispisan ispod simbola (Fig. 1), taj kemijski simbol znači da baterija ili akumulator sadržava teški metal u određenoj koncentraciji.

To će biti naznačeno na sljedeći način: Hg: živa (0,0005 %), Cd: kadmij (0,002 %), Pb: olovo (0,004 %)

U Europskoj uniji postoje zasebni sustavi za prikupljanje korištenih električnih i elektroničkih proizvoda, baterija i akumulatora.

Pravilno zbrinite ovu opremu, baterije i akumulatore u lokalnom centru za prikupljanje/recikliranje otpada.

Pomognite nam u očuvanju okoliša u kojem živimo!

## Napomena:

Naziv „Žični daljinski upravljač” u ovom priručniku za rukovanje odnosi se samo na PAR-41MAA.

Ako trebate bilo kakve informacije o drugom daljinskom upravljaču, pogledajte upute priložene u kutiji.

## 1. Sigurnosne mjere opreza

- ▶ Prije postavljanja jedinice pročitajte u cijelosti „Sigurnosne mjere opreza”.
- ▶ U „Sigurnosnim mjerama opreza” navedene su vrlo važne stvari glede sigurnost. Pazite da ih se pridržavate.
- ▶ Prije priključivanja sustava izvijestite ili ishodite odobrenje od tijela nadležnog za opskrbu.

## ZNAČENJE SIMBOLA PRIKAZANIH NA UNUTARNJOJ I/ILI VANJSKOJ JEDINICI

	<b>UPOZORENJE</b> (Opasnost od požara)	Ova oznaka odnosi se samo na rashladno sredstvo R32. Vrsta rashladnog sredstva ispisana je na nazivnoj pločici vanjske jedinice. Ako je riječ o vrsti rashladnoga sredstva R32, ta se jedinica koristi zapaljivim rashladnim sredstvom. Ako rashladno sredstvo iscuri i dođe u dodir s vatrom ili dijelom za grijanje, stvorit će štetni plin i nastati opasnost od požara.
		Pažljivo pročitajte PRIRUČNIK ZA RUKOVANJE prije početka rukovanja.
		Servisno osoblje mora pažljivo pročitati PRIRUČNIK ZA RUKOVANJE i PRIRUČNIK ZA POSTAVLJANJE prije početka rukovanja.
		Dodatne informacije dostupne su u PRIRUČNIKU ZA RUKOVANJE, PRIRUČNIKU ZA POSTAVLJANJE i slično.

## Simboli upotrijebljeni u tekstu

## ⚠ Upozorenje:

Pod ovom se oznakom opisuju mjere opreza kojih se treba pridržavati radi sprječavanja opasnosti od ozljede ili smrti korisnika.

## ⚠ Oprez:

Pod ovom se oznakom opisuju mjere opreza kojih se treba pridržavati radi sprječavanja oštećenja jedinice.

## ⚠ Upozorenje:

- Uređaji kojima šira javnost nema pristup.
- Jedinicu ne smije postaviti korisnik. Zatražite zastupnika ili ovlašteno poduzeće da postavi jedinicu. Ako se jedinica ne postavi pravilno, može doći do curenja vode, strujnog udara ili požara.
- Ne preinačujte jedinicu. Tako mogu nastati požar, strujni udar, ozljede ili curenje vode.
- Nemojte stajati na jedinici ili postavljati bilo kakve predmete na nju.
- Ne prolivajte vodu po jedinici i ne dodirujte je vlažnim rukama. Može doći do strujnog udara.
- Ne raspršujte zapaljivi plin u blizini jedinice. Može doći do požara.
- Ne postavljajte plinsku grijalicu ili bilo koji drugi uređaj s otvorenim izvorom plamena na mjesto gdje će biti izložen zraku koji izlazi iz jedinice. Može doći do pojave nepotpunog izgaranja.
- Ne uklanjajte prednju ploču ili štitnik ventilatora s vanjske jedinice kada ona radi.
- Kada zamijetite iznimno nepravilnu buku ili vibracije, prekinite rad, isključite prekidač za napajanje i obratite se zastupniku.
- Nikada ne uvlačite prste, štapiće itd. u dovode ili odvođe.
- Ako osjetite neugodan miris, prestanite upotrebljavati jedinicu, isključite prekidač za napajanje i obratite se svojem zastupniku. U protivnom može doći do kvara, strujnog udara ili požara.
- Ovaj klimatizacijski uređaj NE smiju upotrebljavati djeca ili nemoćne osobe bez nadzora.
- Ako rashladni plin istječe ili curi, prekinite rad klimatizacijskog uređaja i temeljito prozračite prostoriju te se obratite svojem zastupniku.
- Ovaj uređaj mogu upotrebljavati stručnjaci ili osposobljeni korisnici u trgovinama, lakoj industriji i na poljoprivrednim gospodarstvima ili ne-stručne osobe u komercijalne svrhe.
- Ovaj uređaj mogu upotrebljavati djeca starija od 8 godina i osobe sa smanjenim fizičkim, osjetilnim ili mentalnim sposobnostima ili nedostatkom iskustva i znanja ako su pod nadzorom ili su dobili upute u vezi sa sigurnom upotrebom uređaja te ako shvaćaju pripadajuće opasnosti. Djeca se ne smiju igrati uređajem. Djeca bez nadzora ne smiju čistiti i obavljati postupke održavanja uređaja.

## Simboli upotrijebljeni na slikama

⚠ : Označava dio koji treba uzemljiti.

- Djeca trebaju biti pod nadzorom da bi se zajamčilo da se ne igraju klimatizacijskim uređajem.
- Ovaj uređaj nije namijenjen osobama (uključujući djecu) s umanjnim fizičkim, osjetilnim ili mentalnim sposobnostima, odnosno s nedostatkom iskustva i znanja, osim ako su pod nadzorom osobe odgovorne za njihovu sigurnost ili koja ih je upoznala s uputama za uporabu uređaja.
- Prilikom postavljanja, premještanja ili servisiranja klimatizacijskog uređaja koristite se samo rashladnim sredstvom naznačenim na vanjskoj jedinici da biste napunili vodove rashladnog sredstva. Ne miješajte ga ni s jednim drugim rashladnim sredstvom i ne dopuštajte ostanak zraka u vodovima.
- Ako se zrak pomiješa s rashladnim sredstvom, to može uzrokovati nastanak iznimno visokog tlaka u vodu rashladnog sredstva što može izazvati eksploziju i ostale opasnosti.
- Uporaba bilo kojeg rashladnog sredstva koje nije namijenjeno za sustav prouzročit će mehanički kvar, kvar sustava ili oštećenje jedinice. U posebno teškim slučajevima, to bi moglo dovesti do ozbiljnih poteškoća sigurnosti proizvoda.
- Ova jedinica mora se postaviti u prostorijama koje imaju veću površinu poda od one naznačene u priručniku za postavljanje vanjske jedinice. Pogledajte priručnik za postavljanje vanjske jedinice.
- Ne koristite se sredstvima za ubrzavanje postupka odleđivanja ili čišćenje koje nije preporučio proizvođač.
- Uređaj se treba pohraniti u prostoriji bez izvora zapaljenja koji neprekidno rade (na primjer: otvoreni plamen, uključeni plinski uređaj ili uključena električna grijalica).
- Ne bušite ili ne palite.
- Imajte na umu da rashladna sredstva možda nemaju miris.

# 1. Sigurnosne mjere opreza

## ⚠ Oprez:

- Ne upotrebljavajte nikakve oštre predmete za pritiskanje gumba jer biste mogli oštetiti daljinski upravljač.
- Nikada ne zaprečujte i ne prekrivajte dovode ili odvode unutarnje ili vanjske jedinice.

## Zbrinjavanje jedinice

Kada trebate zbrinuti jedinicu, obratite se svojem zastupniku.

# 2. Nazivi dijelova

## ■ Unutarnja jedinica

	PKA-M·LA(L)2
Brzina ventilatora	4 brzine + automatski način rada
Krilce	Automatsko sa zakretanjem
Ventilacijski otvor	Ručno
Filtar	Uobičajeno
Obvezan postupak čišćenja filtra	nakon 100 sati
Postavke broja bežičnog daljinskog upravljača	001

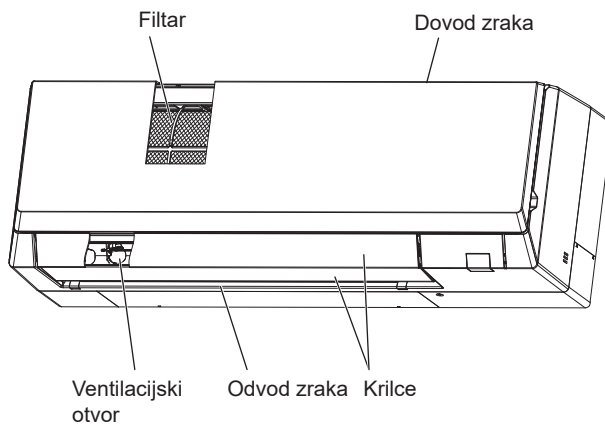

## 2. Nazivi dijelova

### ■ Žični daljinski upravljač

#### Sučelje upravljača

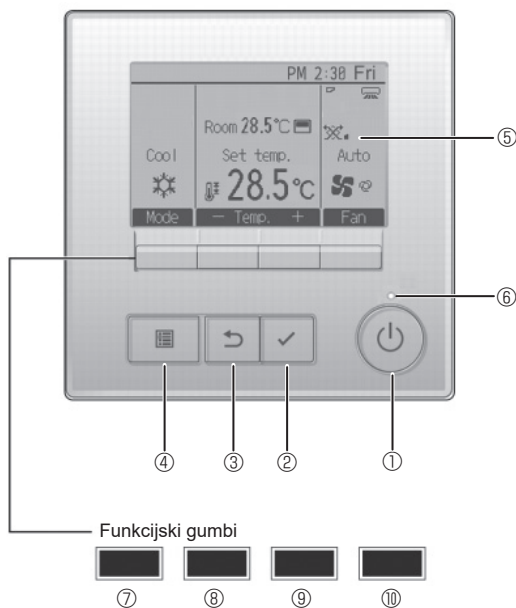

Radnje pridružene funkcijskim gumbima razlikuju se ovisno o zaslonu. Pogledajte upute o funkcijama gumba koje se prikazuju na donjem dijelu zaslona LCD, a koje se odnose na radnje koje se mogu obaviti na pripadajućem zaslonu.

Kada se sustavom upravlja središnje, upute o funkcijama gumba – koje se odnose na gumb za zaključavanje – ne prikazuju se.

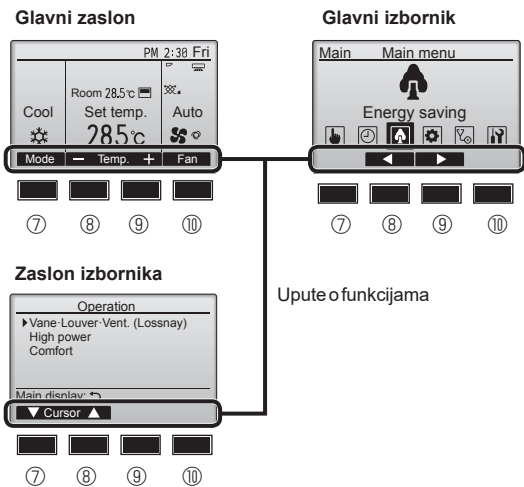

#### ① Gumb [UKLJUČIVANJE/ISKLJUČIVANJE]

Pritisnite za UKLJUČIVANJE/ISKLJUČIVANJE unutarnje jedinice.

#### ② Gumb [ODABERI]

Pritisnite za spremanje postavke.

#### ③ Gumb [NATRAG]

Pritisnite za vraćanje na prethodni zaslon.

#### ④ Gumb [IZBORNIK]

Pritisnite za prikazivanje glavnog izbornika.

#### ⑤ Pozadinsko osvjetljenje LCD

Postavke rada se prikazuju.

Kada je pozadinsko osvjetljenje isključeno, pritiskom bilo kojeg gumba uključuje se pozadinsko svjetlo koje ostaje uključeno određeno vremensko razdoblje ovisno o zaslonu.

Kada je pozadinsko osvjetljenje isključeno, pozadinsko se svjetlo uključuje pritiskom bilo kojeg gumba, ali se ne izvodi radnja pridružena navedenom gumbu. (osim gumba [UKLJUČIVANJE/ISKLJUČIVANJE])

#### ⑥ Lampica UKLJUČENO/ISKLJUČENO

Ova je lampica zelene boje kada jedinica radi. Ona bljeska kada se daljinski upravljač pokreće ili kada dođe do pogreške.

#### ⑦ Funkcijski gumb [F1]

Glavni zaslon: Pritisnite za promjenu načina rada.

Zaslon izbornika: Funkcija gumba varira ovisno o zaslonu.

#### ⑧ Funkcijski gumb [F2]

Glavni zaslon: Pritisnite za smanjivanje temperature.

Glavni izbornik: Pritisnite radi pomicanja pokazivača prema lijevo.

Zaslon izbornika: Funkcija gumba varira ovisno o zaslonu.

#### ⑨ Funkcijski gumb [F3]

Glavni zaslon: Pritisnite za povećavanje temperature.

Glavni izbornik: Pritisnite radi pomicanja pokazivača prema desno.

Zaslon izbornika: Funkcija gumba varira ovisno o zaslonu.

#### ⑩ Funkcijski gumb [F4]

Glavni zaslon: Pritisnite za promjenu brzine ventilatora.

Zaslon izbornika: Funkcija gumba varira ovisno o zaslonu.

## 2. Nazivi dijelova

### Zaslon

Glavni se zaslon može prikazivati na dva načina: „Detaljno” i „Osnovno”. Zadani tvornički način je „Detaljno”. Kako biste prebacili u način „Osnovno”, promijenite postavku u postavki Glavni zaslon. (Pogledajte priručnik za rukovanje koji se isporučuje s daljinskim upravljačem.)

<Detaljni način>

\* Sve su ikone prikazane radi njihovog pojašnjenja.

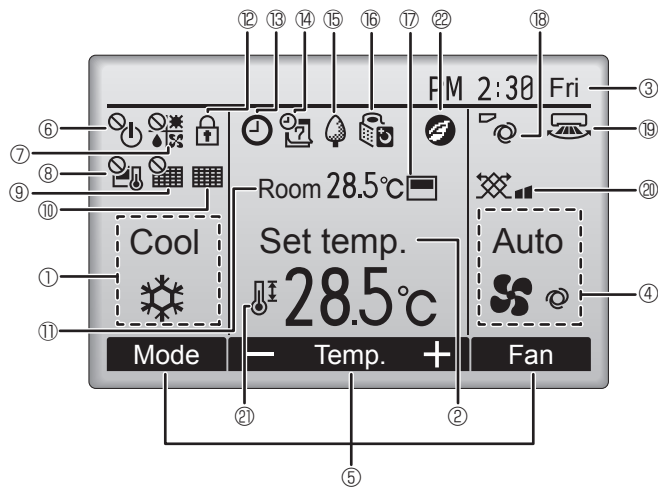

<Osnovni način>

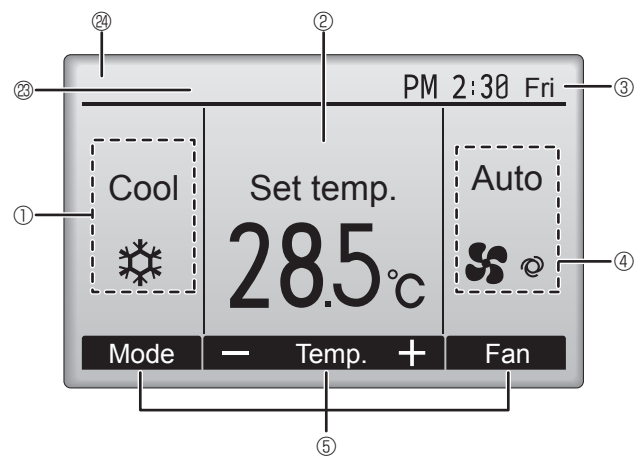

#### ① Način rada

#### ② Prethodno postavljena temperatura

#### ③ Sat

#### ④ Brzina ventilatora

#### ⑤ Upute o funkcijama gumba

Pripadajuće funkcije gumba prikazuju se ovdje.



Prikazuje se kada se radnjom UKLJUČIVANJA/ISKLJUČIVANJA središnje upravlja.



Prikazuje se kada se načinom rada središnje upravlja.



Prikazuje se kada se prethodno postavljenom temperaturom središnje upravlja.



Prikazuje se kada se funkcijom poništavanja filtra središnje upravlja.



Ukazuje kada se treba obaviti postupak održavanja filtra.

#### ⑪ Temperatura prostorije



Prikazuje se kada su gumbi zaključani.



Prikazuje se kada su značajke Brojač vremena do uključivanja/isključivanja, noćni rad ili brojač vremena do automatskog isključivanja omogućene.

Prikazuje se kada središnji upravljački sustav onemogućiti brojač vremena.



Prikazuje se kada je Tjedni brojač vremena omogućen.



Prikazuje se kada jedinice rade u načinu štednje energije. (Ne prikazuje se na nekim modelima unutarnjih jedinica)



Prikazuje se tijekom rada vanjskih jedinica u tihom načinu rada.



Prikazuje se kada se ugrađeni termorezistor aktivira na daljinskom upravljaču radi nadziranja temperature prostorije (⑩).

se prikazuje kada je termorezistor na unutarnjoj jedinici aktiviran radi nadziranja temperature prostorije.



Ukazuje na postavku krlca.



Ukazuje na postavku ventilacijskog otvora.



Ukazuje na postavku ventilacije.



Prikazuje se kada je raspon prethodno postavljene temperature ograničen.



Pojavljuje se kada se izvede radnja uštede energije upotrebom funkcije „3D i-See sensor” (senzor 3D i-See).

#### ⑳ Središnja kontrola

Pojavljuje se određeno vrijeme kada radi dio sa središnjom kontrolom.

#### ㉔ Prikaz preliminarnog pogreške

Šifra pogreške pojavljuje se tijekom preliminarnog pogreške.

Većina se postavki (osim UKLJUČIVANJA/ISKLJUČIVANJA, načina rada, brzine ventilatora, temperature) može namjestiti u glavnom izborniku.

## 2. Nazivi dijelova

### ■ Vanjska jedinica

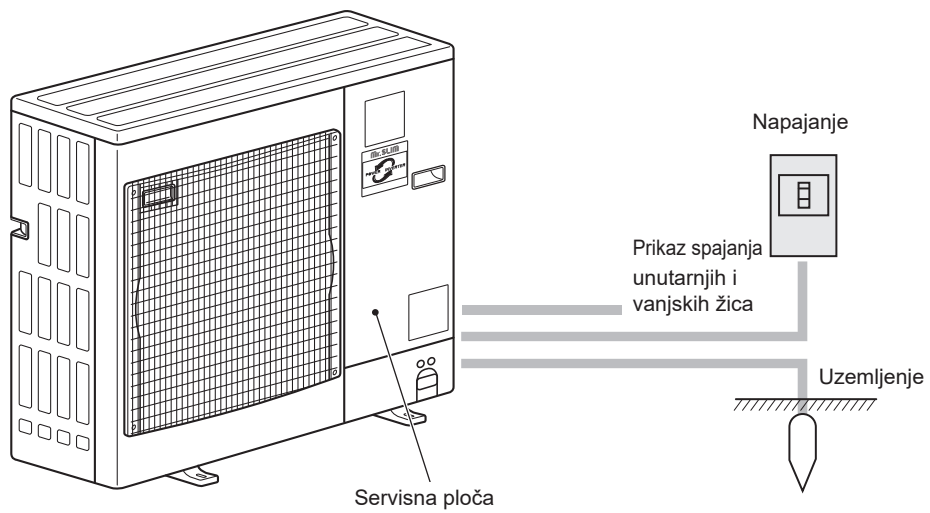

### 3. Rukovanje

■ Kada je riječ o načinu rada, pogledajte priručnik za rukovanje koji se isporučuje sa svakim daljinskim upravljačem.

#### 3.1. UKLJUČIVANJE/ISKLJUČIVANJE

##### [UKLJUČENO]



Pritisnite gumb [UKLJUČIVANJE/ISKLJUČIVANJE]. Lampica za UKLJUČIVANJE/ISKLJUČIVANJE svijetli zeleno i jedinica počinje raditi. Kada je „LED lighting“ (osvjetljenje svjetlećih dioda) postavljeno u položaj „No“ (Ne), svjetiljka UKLJUČENO/ISKLJUČENO neće zasvijetliti.

\* Pogledajte priručnik za postavljanje žičnog daljinskog upravljača.

##### [ISKLJUČENO]



Pritisnite ponovno gumb [UKLJUČIVANJE/ISKLJUČIVANJE]. Lampica za UKLJUČIVANJE/ISKLJUČIVANJE isključuje se i rad se prekida.

#### Napomena:

Ako pritisnete gumb UKLJUČIVANJE/ISKLJUČIVANJE odmah nakon što se završi postupak pokretanja, klimatizacijski uređaj neće započeti raditi približno 3 minute.

Na ovaj se način štite unutrašnje komponente od oštećenja.

#### ■ Memorija stanja rada

	Postavka daljinskog upravljača
Način rada	Način rada prije nego što je napajanje prekinuto
Prethodno postavljena temperatura	Prethodno postavljena temperatura prije nego što je napajanje prekinuto
Brzina ventilatora	Brzina ventilatora prije nego što je napajanje prekinuto

#### ■ Podesivi prethodno postavljeni raspon temperature

Način rada	Raspon prethodno postavljene temperature	
	Zadano	Hlađenje od 14 °C *1 *2
Hlađenje/suho	19 – 30 °C	14 – 30 °C
Grijanje	17 – 28 °C	17 – 28 °C
Automatski	19 – 28 °C	17 – 28 °C
Ventilator/ventilacija	Ne može se postaviti	Ne može se postaviti

\*1 Dostupno je kad je unutarnja jedinica spojena na bilo koju od određenih vanjskih jedinica.

\*2 Postavku funkcije treba promijeniti. Za način postavljanja pogledajte priručnik za postavljanje.

#### 3.2. Odabir načina rada

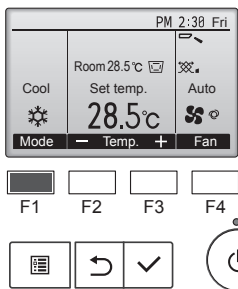

Svakim pritiskom gumba [F1] kruži se kroz sljedeće načine rada.

Odaberite željeni način rada.

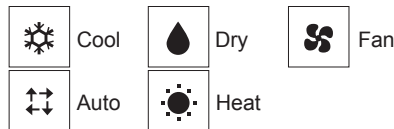

• Načini rada, koji nisu dostupni za priključene modele vanjske jedinice, ne prikazuju se na zaslonu.

#### <Dualna zadana vrijednost>

##### Napomena:

• Ova se funkcija ne može postaviti ovisno o vanjskoj jedinici koja se treba priključiti.

Kada je način rada postavljen na Auto (dualna zadana vrijednost), dvije prethodno postavljene temperature (pojedinačno za hlađenje i grijanje) mogu se postaviti. Ovisno o temperaturi prostorije unutarnja jedinica automatski radi u načinu rada hlađenje ili grijanje kako bi se temperatura prostorije zadržala unutar prethodno postavljenog raspona.

Pogledajte priručnik daljinskog upravljača kako biste saznali pojedinosti o načinu rukovanja.

#### Što znači kada ikona načina rada treperi

Ikona načina rada treperi kada druga unutarnja jedinica u istom sustavu hlađenja (priključena na istu vanjsku jedinicu) već radi u drugačijem načinu rada. U ovom slučaju druga jedinica u istom sklopu može raditi samo u istom načinu rada.

#### Automatski način rada

##### <Jedinstvena zadana vrijednost>

■ Sukladno postavljenoj temperaturi postupak hlađenja započinje ako je temperatura prostorije previsoka, dok postupak grijanja započinje ako je temperatura preniska.

■ Tijekom automatskog rada, ako se temperatura prostorije promijeni i njezina je vrijednost 2,0 °C ili više stupnjeva iznad postavljene temperature tijekom 15 minuta, klimatizacijski se uređaj prebacuje u način rada hlađenje. Isto tako, ako se temperatura prostorije promijeni i njezina je vrijednost 2,0 °C niža od postavljene temperature ili i niža tijekom 15 minuta, klimatizacijski se uređaj prebacuje u način rada grijanje.

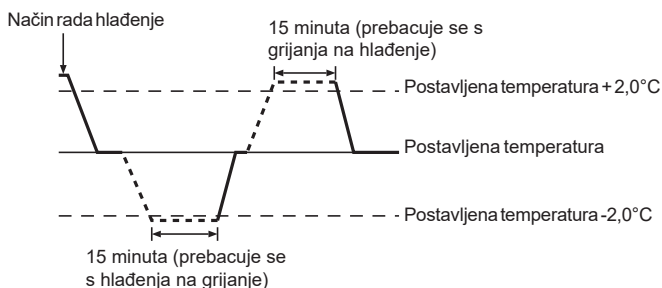

## 3. Rukovanje

### 3.3. Postavka temperature

<Hlađenje, Suho, Grijanje i Automatski>

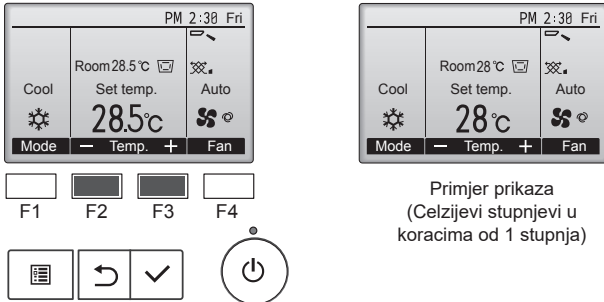

Primjer prikaza  
(Celzijevi stupnjevi u koracima od 1 stupnja)

Pritisnite gumb [F2] kako biste smanjili prethodno postavljenu temperaturu i pritisnite gumb [F3] kako biste je povećali.

- Pogledajte tablicu u odjeljku 3.1 radi prilagodljivog temperaturnog raspona koji se primjenjuje na različite načine rada.
- Prethodno postavljeno raspon temperature ne može se postaviti za način rada Ventilator/Ventilacija.
- Prethodno postavljena temperatura prikazuje se u jedinicama Celzijevih stupnjeva od 0,5 ili 1 stupnja ili stupnjevima Fahrenheita ovisno o modelu unutarnje jedinice i postavci načina prikazivanja na daljinskom upravljaču.

### 3.4. Postavka brzine ventilatora

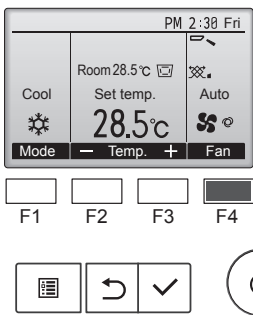

Pritisnite gumb [F4] kako biste odabrali jednu od sljedećih brzina ventilatora.

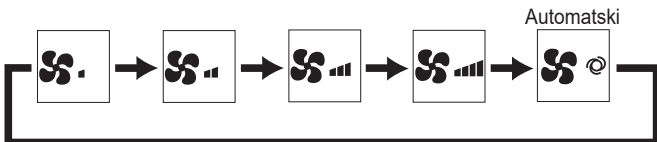

- Dostupne brzine ventilatora ovise o modelima priključenih unutarnjih jedinica.

#### Napomene:

- Broj dostupnih brzina ventilatora ovisi o vrsti priključene jedinice.
- U sljedećim slučajevima trenutna brzina ventilatora koju ostvaruje jedinica razlikuje se od brzine prikazane na zaslonu daljinskog upravljača.
  1. Kada se zaslon nalazi u stanju „Standby” (Stanje mirovanja) ili „Defrost” (Otleđivanje).
  2. Kada je temperatura izmjenjivača topline niska u načinu rada grijanje. (npr. odmah nakon početka rada u načinu grijanja)
  3. U načinu rada HEAT (GRIJANJE) kada je temperatura prostorije viša od postavke temperature.
  4. U načinu rada COOL (HLAĐENJE) kada je temperatura prostorije niža od postavke temperature.
  5. Kada je jedinica u načinu rada DRY (SUHO).

### 3.5. Postavka usmjerenosti zraka

#### 3.5.1 Kretanje kroz glavni izbornik

<Pristupanje glavnom izborniku>

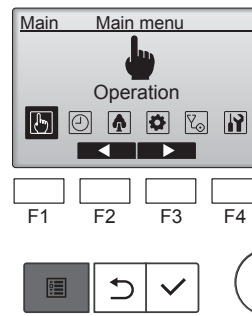

Pritisnite gumb [IZBORNIK] na glavnom zaslonu.  
Glavni se izbornik prikazuje.

<Odabiranje stavke>

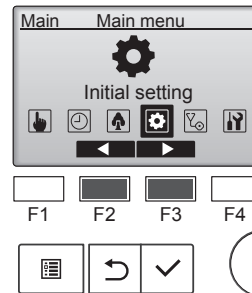

Pritisnite [F2] radi pomicanja pokazivača prema lijevo.  
Pritisnite [F3] radi pomicanja pokazivača prema desno.

<Izlazanje iz zaslona glavnog izbornika>

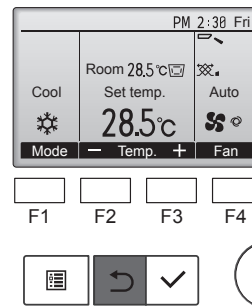

Pritisnite gumb [NATRAG] za izlazak iz glavnog izbornika i povratak na glavni zaslon.

Ako se nijedan gumb ne dodirne tijekom 10 minuta, zaslon se automatski vraća na glavni zaslon. Sve postavke, koje nisu spremljene, neće se sačuvati.

<Prikazivanje nepodržanih funkcija>

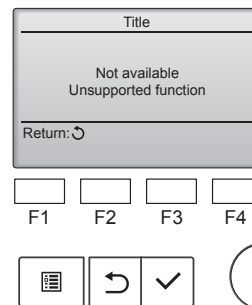

Poruka se prikazuje na lijevoj strani ako korisnik odabere funkciju koju ne podržava pripadajući model unutarnje jedinice.



## 3. Rukovanje

### 3.5.2 Krilce-vent. otvor (Lossnay)

#### <Pristupanje izborniku>

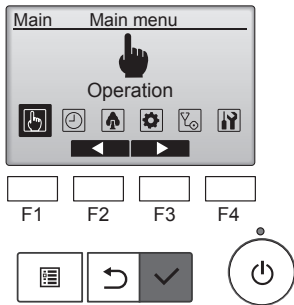

Odaberite „Operation” (Rukovanje) iz glavnog izbornika (pogledajte odjeljak 3.5.1), i pritisnite gumb [ODABERI].

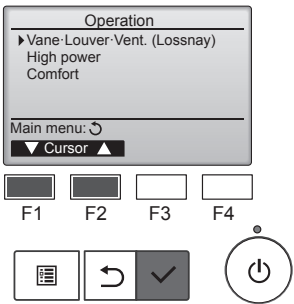

Odaberite „Vane-Louver-Vent. (Lossnay)” (Krilce-Otvor-Ventilacija (Lossnay)) iz izbornika za rukovanje i pritisnite gumb [ODABERI].

#### <Postavka krilca>

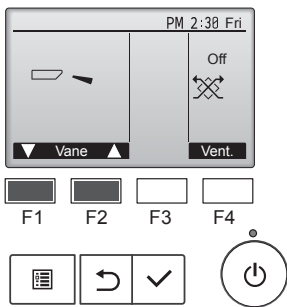

Pritisnite [F1] ili [F2] gumb.

Pritisnite gumb kao što je opisano iznad kako biste odabrali jednu od sljedećih mogućnosti postavki.

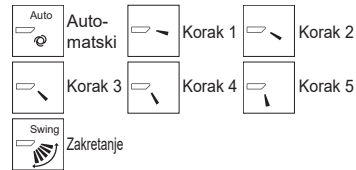

Odaberite „Swing” (Zakretanje) kako bi se krilca automatski pomicala prema gore i dolje.

Ako se odabere neki od položaja „Step 1” (Korak 1) do „Step 5” (Korak 5), krilce se nepomično postavlja pod određeni kut.

#### <Postavka vent. otvora>

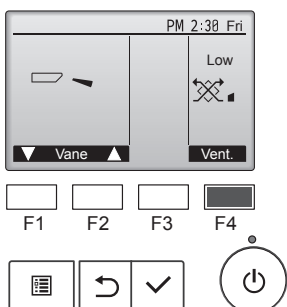

Pritisnite gumb [F4] kako biste odabrali jednu od sljedećih mogućnosti postavke ventilacije: „Off” (Isključeno), „Low” (Nisko) i „High” (Visoko).  
\* Može se podesiti samo kada je jedinica LOSSNAY priključena.

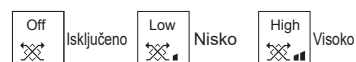

• Ventilator na nekim modelima unutarnjih jedinica može se nalaziti unutar određenih modela ventilacijskih jedinica.

#### <Vraćanje na glavni izbornik>

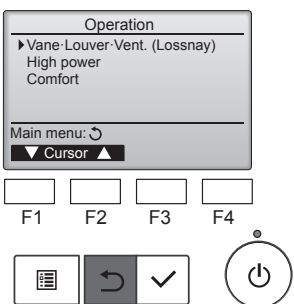

Pritisnite gumb [NATRAG] za povratak u glavni izbornik.

#### Napomena:

- Tijekom izvođenja postupka zakretanja simbol usmjerenja na zaslonu ne mijenja se sukladno usmjerenju krilaca na jedinici.
- Dostupna usmjerenja ovise o vrsti priključene jedinice.
- U sljedećim slučajevima stvarno usmjerenje zraka razlikuje se od usmjerenja prikazanog na zaslonu daljinskog upravljača.
  1. Kada se zaslon nalazi u stanju „Standby” (Stanje Mirovanja) ili „Defrost” (Odeđivanje).
  2. Odmah nakon pokretanja načina rada grijanje (dok sustav čeka da se način rada počne izvoditi).
  3. U načinu rada grijanje kada je temperatura prostorije viša od postavke temperature.

#### <[Ručno] Mijenjanje smjera strujanja zraka ulijevo/udesno>

- \* Gumb za ventilacijski otvor ne može se upotrebljavati.
  - Zaustavite rad jedinice, pridržite ručicu ventilacijskog otvora i namjestite željeni smjer.
  - \* Ne postavljajte smjer prema unutra kada je jedinica u načinu rada hlađenje ili sušenje jer postoji rizik od stvaranja kondenzacije i kapanja vode.

#### ⚠ Oprez:

Kako biste spriječili padanje, budite na stabilnom uporištu tijekom rukovanja jedinicom.

### 3.6. Ventilacija

U kombinaciji s LOSSNAY

- Sljedeća 2 obrasca rada su dostupna.
  - Rad ventilatora s unutarnjom jedinicom.
  - Nezavisan rad ventilatora.

#### Napomena: (za bežični daljinski upravljač)

- Nezavisan rad ventilatora nije dostupan.
- Nema pokazatelja na daljinskom upravljaču.

## 4. Brojač vremena

### 4.1. Za žični daljinski upravljač

- Funkcije brojača vremena različiće su za svaki daljinski upravljač.
- Pojednosti o rukovanju daljinskim upravljačem potražite u pripadajućem priručniku za rukovanje koji se isporučuje sa svakim daljinskim upravljačem.

## 5. Rukovanje u nuždi bežičnim daljinskim upravljačem

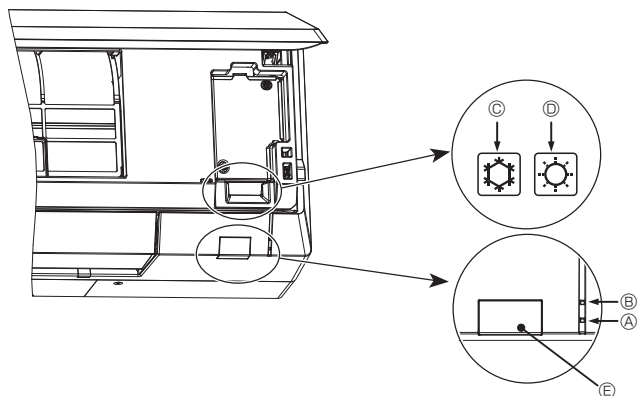

### Kada se daljinski upravljač ne može upotrijebiti

Kada se baterije daljinskog upravljača istroše ili se daljinski upravljač pokvari, rukovanje u nuždi može se obaviti uporabom gumba za slučaj nužde na rešetki.

- Ⓐ Lampica STANJA MIROVANJA
- Ⓑ Lampica RADA
- Ⓒ Prekidač u nuždi za hlađenje
- Ⓓ Prekidač u nuždi za grijanje
- Ⓔ Prijamnik

### Početak rada

- Kako biste pokrenuli način rada hlađenje, pritisnite gumb Ⓒ i držite ga dulje od 2 sekunde.
- Kako biste pokrenuli način rada grijanje, pritisnite gumb Ⓓ i držite ga dulje od 2 sekunde.
- Ako svijetli lampica RADA Ⓑ, to znači početak rada.

### Napomena:

- Pojednosti o načinu rada u nuždi navedeni su u nastavku.

Pojednosti o NAČINU RADA U NUŽDI navedeni su u nastavku.

Način rada	HLAĐENJE	GRIJANJE
Postavljena temperatura	24°C	24°C
Brzina ventilatora	Visoko	Visoko
Usmjerenost zraka	Vodoravno (1. korak)	Prema dolje (5. korak)

### Prekidanje rada

- Kako biste prekinuli rad, pritisnite gumb Ⓒ ili gumb Ⓓ i držite ga dulje od 2 sekunde.

## 6. Čišćenje i održavanje

### ■ Informacije o filtru

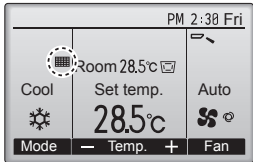

se prikazuje na glavnom zaslonu u detaljnom načinu rada kada se filtri trebaju očistiti.

**Operite, očistite ili zamijenite filtre kada se ovaj znak pojavi. Pogledajte priručnik s uputama za unutarnju jedinicu kako biste pročitali pojedinosti.**

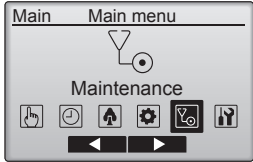

Odaberite „Maintenance” („Održavanje”) iz Glavnog izbornika, a zatim pritisnite gumb [ODABER].

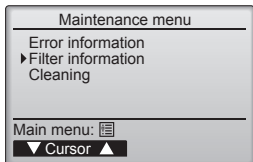

Odaberite „Filter information” (Informacije o filtru) iz izbornika održavanja i pritisnite gumb [ODABER].

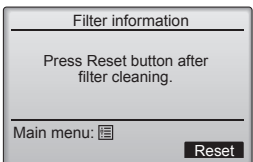
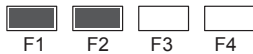

Pritisnite gumb [F4] kako biste poništili znak za filter. Pogledajte priručnik s uputama za unutarnju jedinicu kako biste saznali kako očistiti filter.

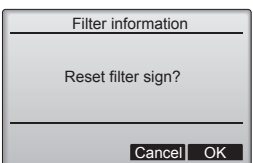

Odaberite „OK” (U REDU) uporabom gumba [F4].

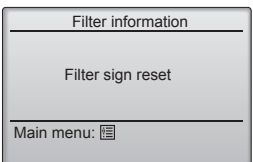

Prikazuje se zaslon za potvrdu.

Navigacija po zaslonima

- Da biste se vratili u glavni izbornik ..... gumb [IZBORNİK]
- Da biste se vratili na prethodni zaslon ..... gumb [NATRAG]

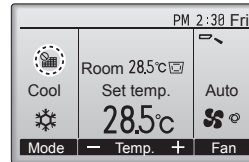

Kada se prikazuje na glavnom zaslonu u detaljnom načinu, sustavom se središnje upravlja i znak filtra ne može se poništiti.

Ako su dvije ili više unutarnjih jedinica povezano, vrijeme čišćenja filtra za svaku jedinicu može se razlikovati ovisno o vrsti filtra.

Ikona prikazuje se kada se filter na glavnoj jedinici treba očistiti.

Kada se znak filtra poništi, ukupno vrijeme rada svih jedinica poništava se.

Ikona prikazuje se nakon određenog vremena rada ako su unutarnje jedinice postavljene u prostoru s uobičajenom kvalitetom zraka. Ovisno o kvaliteti zraka filter će se možda trebati učestalije čistiti.

Ukupno vrijeme nakon kojeg filter treba čišćenje ovisi o modelu.

• Ovaj pokazatelj nije dostupan za bežični daljinski upravljač.

### ⚠ Oprez:

- Upitajte stručno osoblje kako očistiti filter.

### ■ Čišćenje filtra

- Očistite filtre uporabom usisivača. Ako nemate usisivača, otrešite filtre o čvrstu površinu kako biste uklonili prljavštinu i prašinu.
- Ako su filtri iznimno prljavi, operite ih u mlakoj vodi. Pažljivo isperite sredstvo za čišćenje i pustite da se filtri u cijelosti osuše prije nego što ih ponovno postavite natrag u jedinicu.

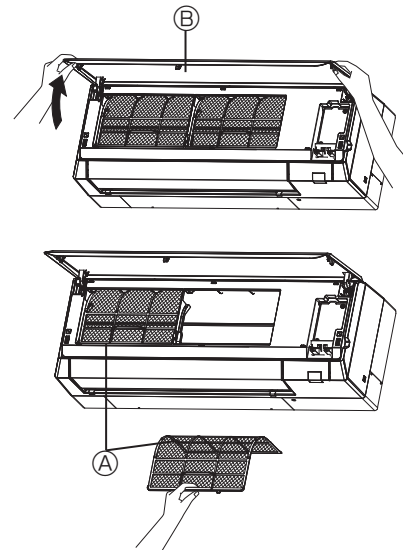

- 1 Povucite donje kutove rešetke kako biste je otvorili, a zatim podignite filter.

- A Filter
- B Rešetka

### ⚠ Oprez:

- Ne sušite filtre na izravnom sunčevom svjetlu ili uporabom izvora topline poput električnog grijača jer bi se filtri mogli uviti.
- Ne perite filtre u vrućoj vodi (temperatura iznad 50 °C) jer bi se mogli uviti.
- Uvijek pripazite da filtri za zrak budu postavljeni. Rukovanje jedinicom bez filtra za zrak može uzrokovati pojavu kvara.

### ⚠ Oprez:

- Prije nego što započnete postupak čišćenja, zaustavite rad jedinice i ISKLJUČITE napajanje.
- Unutarnje jedinice opremljene su filtrima koji uklanjaju prašinu iz usisanog zraka. Očistite filtre primjenom metoda koje su prikazane na grafičkim prikazima iznad.

## 6. Čišćenje i održavanje

### ■ Čišćenje filtra za pročišćavanje zraka (izborno)

#### Svaka 3 mjeseca:

- Usisavačem uklonite prljavštinu.

#### Kada se prljavština ne može ukloniti usisavanjem:

- Namočite filtar i njegov okvir u mlakoj vodi prije nego što ih isperete.
- Nakon pranja ga dobro osušite u hladu. Postavite sve poklopce filtra zraka.

#### Svake godine:

- Zamijenite ga novim filtrom za pročišćavanje zraka radi postizanja najveće učinkovitosti.

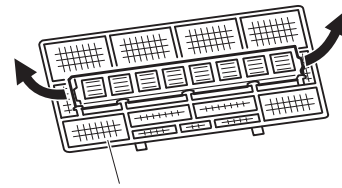

Povucite kako biste izvadili iz filtra zraka

Ove informacije zasnivaju se na UREDBI (EU) br. 528/2012

NAZIV MODELA	Obradena stavka (nazivi dijelova)	Aktivne tvari (CAS br.)	Svojstvo	Upute za korištenje (informacije za sigurno rukovanje)
MAC-2470FT-E	FILTAR	Dimetiloktadecil [3-(trimetoksisilil) propil] amonijev klorid (27668-52-6)	Antivirusno Antibakterijski Protiv plijesni	<ul style="list-style-type: none"><li>• Koristite se ovim proizvodom u skladu s naznakama priručnika s uputama te samo za ono za što je namijenjen.</li><li>• Ne stavljajte u usta. Držite podalje od djece.</li></ul>

### ■ Čišćenje unutarnje jedinice

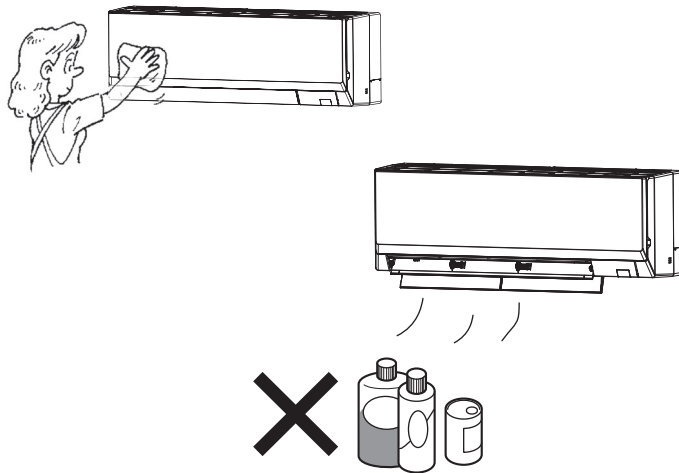







- Obrišite vanjski dio jedinice čistom, suhom i mekanom krpom.
- Uklonite bilo kakve mrlje od ulja ili otiske prstiju neutralnim deterdžentom za upotrebu u kućanstvu (na primjer tekućinom za pranje posuđa ili deterdžentom za pranje rublja).

#### ⚠ Oprez:

Nikada ne upotrebljavajte benzin, benzen, razrjeđivač, grube praške ili bilo koje deterdžente koji nisu neutralni jer te čestice mogu oštetiti kućište jedinice.

## 7. Problemi

Postoji problem?	Evo rješenja. (Jedinica radi normalno.)
Klimatizacijski uređaj dobro ne grije niti hladi.	<ul style="list-style-type: none"> <li>■ Očistite filtar. (Protok zraka smanjuje se kada je filtar zaprljan ili začepljen.)</li> <li>■ Provjerite namještenost temperature i namjestite postavljenu temperaturu.</li> <li>■ Pripazite da oko vanjske jedinice ima dovoljno prostora. Je li dovod ili odvod zraka unutarnje jedinice zapriječen?</li> <li>■ Jesu li vrata ili prozor otvoreni?</li> </ul>
Kada počne postupak grijanja, topli zrak ne izlazi odmah iz unutarnje jedinice.	<ul style="list-style-type: none"> <li>■ Unutarnja jedinica ne ispušta topli zrak sve dok se dovoljno ne zagrije.</li> </ul>
Tijekom izvođenja načina rada grijanje klimatizacijski se uređaj zaustavlja prije nego što dosegne određenu temperaturu prostorije.	<ul style="list-style-type: none"> <li>■ Kada je vanjska temperatura niska i razina vlage visoka, mraz se može stvoriti na vanjskoj jedinici. Ako dođe do nastanka mraza, vanjska jedinica izvodi način rada odleđivanje. Normalan rad jedinice započinje nakon približno 10 minuta od pokretanja.</li> </ul>
Usmjerenost protoka zraka mijenja se tijekom rada ili se usmjerenost zraka ne može postaviti.	<ul style="list-style-type: none"> <li>■ Tijekom hlađenja, kad je odabran smjer strujanja zraka prema dolje (vodoravno), krilca se automatski postavljaju u vodoravan položaj (prema dolje) nakon 1 sata. Time se sprječava stvaranje vode i njezino kapanje s krilaca.</li> <li>■ Tijekom izvođenja načina rada grijanja krilca se automatski postavljaju u položaj vodoravnog usmjeravanja protoka zraka kada je temperatura protoka zraka niska ili tijekom izvođenja načina rada odleđivanje.</li> </ul>
Kada se usmjerenost protoka zraka promijeni, krilca se uvijek pomiču prema gore i dolje prelazeći preko odabranog položaja u kojem se na kraju zaustavljaju.	<ul style="list-style-type: none"> <li>■ Kada se usmjerenost protoka zraka promijeni, krilca se pomiču u odabrani položaj nakon očitavanja početnog položaja.</li> </ul>
Zvuk poput žuborenja vode ili povremenog pištanja može se čuti.	<ul style="list-style-type: none"> <li>■ Navedeni se zvukovi mogu čuti kada rashladno sredstvo ulazi u klimatizacijski uređaj ili kada se protok rashladnog sredstva mijenja.</li> </ul>
Pucketanje ili zvuk pucanja čuje se.	<ul style="list-style-type: none"> <li>■ Navedeni se zvukovi mogu čuti kada dolazi do trenja između dijelova zbog širenja ili skupljanja pod utjecajem promjene temperature.</li> </ul>
U prostoriji se osjeća neugodan miris.	<ul style="list-style-type: none"> <li>■ Unutarnja jedinica uvlači zrak koji sadržava plinove iz zidova, sagova, pokućstva kao i mirise iz odjeće, a zatim navedeni zrak ponovno ispuhuje u prostoriju.</li> </ul>
Bijela maglica ili para izlaze iz unutarnje jedinice.	<ul style="list-style-type: none"> <li>■ Ako su unutarnja temperatura i razina vlažnosti visoke, navedena se pojava može javiti prilikom pokretanja jedinice.</li> <li>■ Tijekom izvođenja načina rada odleđivanje hladni zrak može se ispuhivati u obliku maglice.</li> </ul>
Voda ili para izlaze iz vanjske jedinice.	<ul style="list-style-type: none"> <li>■ Tijekom izvođenja načina rada hlađenje voda se može stvoriti i kapati iz ohlađenih cijevi i spojeva.</li> <li>■ Tijekom izvođenja načina rada grijanje voda se može stvoriti i kapati iz izmjenjivača topline.</li> <li>■ Tijekom izvođenja načina rada odleđivanje voda na izmjenjivaču topline isparava i vodena para može se stvoriti.</li> </ul>
„  ” se prikazuje na zaslonu daljinskog upravljača.	<ul style="list-style-type: none"> <li>■ Tijekom središnjeg upravljanja „” se prikazuje na zaslonu daljinskog upravljača te se pokretanje ili zaustavljanje rada klimatizacijskog uređaja ne može obaviti uporabom daljinskog upravljača.</li> </ul>
Klimatizacijski uređaj nakon što se zaustavi, a zatim odmah ponovno pokrene, neće započeti raditi čak i kada se pritisne gumb UKLJUČIVANJE/ISKLJUČIVANJE.	<ul style="list-style-type: none"> <li>■ Pričekajte približno 3 minute. (Rad je zaustavljen kako bi se zaštitio klimatizacijski uređaj.)</li> </ul>
Klimatizacijski uređaj započinje raditi bez pritiskanja gumba UKLJUČIVANJE/ISKLJUČIVANJE.	<ul style="list-style-type: none"> <li>■ Je li postavljen brojač vremena za uključivanje? Pritisnite gumb UKLJUČIVANJE/ISKLJUČIVANJE kako biste zaustavili rad.</li> <li>■ Je li klimatizacijski uređaj povezan sa središnjim daljinskim upravljačem? Obratite se osobama koje upravljaju klimatizacijskim uređajem.</li> <li>■ Prikazuje li se „” na zaslonu daljinskog upravljača? Obratite se osobama koje upravljaju klimatizacijskim uređajem.</li> <li>■ Je li postavljena značajka automatske obnove uslijed nestanka električne energije? Pritisnite gumb UKLJUČIVANJE/ISKLJUČIVANJE kako biste zaustavili rad.</li> </ul>
Klimatizacijski uređaj prestaje raditi bez pritiskanja gumba UKLJUČIVANJE/ISKLJUČIVANJE.	<ul style="list-style-type: none"> <li>■ Je li postavljeni brojač vremena za isključivanje? Pritisnite gumb UKLJUČIVANJE/ISKLJUČIVANJE kako biste ponovno pokrenuli rad.</li> <li>■ Je li klimatizacijski uređaj povezan sa središnjim daljinskim upravljačem? Obratite se osobama koje upravljaju klimatizacijskim uređajem.</li> <li>■ Prikazuje li se „” na zaslonu daljinskog upravljača? Obratite se osobama koje upravljaju klimatizacijskim uređajem.</li> </ul>
Rad brojača vremena na daljinskom upravljaču ne može se postaviti.	<ul style="list-style-type: none"> <li>■ Jesu li postavke brojača vremena neispravne? Ako se brojač vremena može postaviti,  ili  se prikazuje na zaslonu daljinskog upravljača.</li> </ul>
„Please Wait” (Pričekajte) se prikazuje na zaslonu daljinskog upravljača.	<ul style="list-style-type: none"> <li>■ Početne se postavke primjenjuju. Pričekajte približno 3 minute.</li> </ul>
Šifra pogreške prikazuje se na zaslonu daljinskog upravljača.	<ul style="list-style-type: none"> <li>■ Zaštitni uređaji uključili su se radi zaštite klimatizacijskog uređaja.</li> <li>■ Ne pokušavajte samostalno popraviti ovu opremu. Odmah isključite prekidač za napajanje i obratite se svojem zastupniku. Ustupite zastupniku naziv modela i podatke koji su navedeni na zaslonu daljinskog upravljača.</li> </ul>

## 7. Problemi

Postoji problem?	Evo rješenja. (Jedinica radi normalno.)												
Čuje se otjecanje vode ili okretanje motora.	<ul style="list-style-type: none"> <li>Kada se zaustavi izvođenje načina rada hlađenje, odvodna pumpa započinje raditi, a zatim se zaustavlja. Pričekajte približno 3 minute.</li> </ul>												
Buka je veća nego što je navedeno u tehničkim podacima.	<ul style="list-style-type: none"> <li>Razina zvuka unutarnje jedinice uvjetovana je akustikom dotične prostorije kao što je prikazano u sljedećoj tablici. Navedena razina bit će veća nego razina buke navedena u tehničkim značajkama koja je izmjerena u gluhoj prostoriji.</li> </ul> <table border="1"> <thead> <tr> <th></th> <th>Prostorije snažne apsorpcije</th> <th>Prostorije normalne apsorpcije</th> <th>Prostorije slabe apsorpcije</th> </tr> </thead> <tbody> <tr> <td>Primjeri položaja</td> <td>Radijski studio, glazbena prostorija, itd.</td> <td>Recepcija hotela, predvorje hotela, itd.</td> <td>Ured, hotelska soba</td> </tr> <tr> <td>Razine buke</td> <td>3 - 7 dB</td> <td>6 - 10 dB</td> <td>9 - 13 dB</td> </tr> </tbody> </table>		Prostorije snažne apsorpcije	Prostorije normalne apsorpcije	Prostorije slabe apsorpcije	Primjeri položaja	Radijski studio, glazbena prostorija, itd.	Recepcija hotela, predvorje hotela, itd.	Ured, hotelska soba	Razine buke	3 - 7 dB	6 - 10 dB	9 - 13 dB
	Prostorije snažne apsorpcije	Prostorije normalne apsorpcije	Prostorije slabe apsorpcije										
Primjeri položaja	Radijski studio, glazbena prostorija, itd.	Recepcija hotela, predvorje hotela, itd.	Ured, hotelska soba										
Razine buke	3 - 7 dB	6 - 10 dB	9 - 13 dB										
Ništa se ne prikazuje na zaslonu bežičnog daljinskog upravljača, zaslon je blijed ili signale prima unutarnja jedinica samo kada je daljinski upravljač blizu.	<ul style="list-style-type: none"> <li>Baterije su skoro prazne. Zamijenite baterije i pritisnite gumb Poništavanje.</li> <li>Ako se ništa ne događa, čak i kada zamijenite baterije, provjerite jesu li baterije postavljene u točnom smjeru (+, -).</li> </ul>												
Nakon ugradnje/zamjene baterije daljinskog upravljača, dio funkcija ne može se upotrebljavati.	<ul style="list-style-type: none"> <li>Provjerite je li postavljanje sata dovršeno. Ako postavljanje sata nije dovršeno, dovršite ga.</li> </ul>												
Lampica rada u blizini prijemnika za bežični daljinski upravljač na unutarnjoj jedinici bljeska.	<ul style="list-style-type: none"> <li>Izvođenje funkcije Samodijagnoza pokrenuto je radi zaštite klimatizacijskog uređaja.</li> <li>Ne pokušavajte samostalno popraviti ovu opremu. Odmah isključite prekidač za napajanje i obratite se svojem zastupniku. Zastupniku svakako dajte i naziv modela.</li> </ul>												
Unutarnja jedinica koja ne radi postaje topla i zvuk, sličan toku vode, čuje se iz jedinice.	<ul style="list-style-type: none"> <li>Mala količina rashladnog sredstva i dalje teče u unutarnju jedinicu, iako ne radi.</li> </ul>												
Čuje se buka rashladnog sredstva ili iz zaustavljenih unutarnjih jedinica izlazi topao zrak.	<ul style="list-style-type: none"> <li>U slučaju da druga unutarnja jedinica radi u načinu grijanja, rashladno sredstvo struji u pripravnoj unutarnjoj jedinici.</li> </ul>												

## 8. Tehnički podaci

### ■ Serija PKA-M-LA(L)2

<Hlađenje/Grijanje>

Model	35	50
Izvor napajanja (napon <V>/frekvencija <Hz>)	~N 230/50	
Nazivna snaga (samo unutarnja jedinica) <kW>	0,04/0,03	0,04/0,03
Nazivna struja (samo unutarnja jedinica) <A>	0,35/0,30	0,35/0,30
Grijač <kW>	-	-
Dimenzija (visina) <mm>	299	
Dimenzija (širina) <mm>	898	
Dimenzija (dubina) <mm>	237	
Strujanje zraka ventilatora (nisko – srednje 2 – srednje 1 – visoko) <m <sup>3</sup> /min>	7,5 - 8,2 - 9,2 - 10,9	
Razina buke (nisko – srednje 2 – srednje 1 – visoko) <dB>	34 - 37 - 40 - 43	
Težina neto <kg>	12,6	

Model	35	50	
Kapacitet hlađenja	osjetni P <sub>rated,c</sub> <kW>	2,59	3,30
	latentni P <sub>rated,c</sub> <kW>	0,91	1,70
Kapacitet grijanja P <sub>rated,h</sub> <kW>	4,00	5,70	
Ukupan utrošak električne energije P <sub>elec</sub> <kW>	0,040		
Razina zvučne snage (u svakoj postavki brzine, ako je primjenjivo) L <sub>WA</sub> <dB>	51 - 53 - 56 - 60		

(EU)2016/2281

EC DECLARATION OF CONFORMITY  
EG-KONFORMITÄTSEKHLÄRUNG  
DECLARATION DE CONFORMITÉ CE  
EG-CONFORMITEITSVERKLARING  
DECLARACIÓN DE CONFORMIDAD CE  
DICHIARAZIONE DI CONFORMITÀ CE  
ΔΗΛΩΣΗ ΠΙΣΤΟΤΗΤΑΣ ΕΚ

DECLARAÇÃO DE CONFORMIDADE CE  
EU-OVERENSSTEMMELSESEKHLÄRUNG  
EG-DEKLARATION OM ÖVERENSSTÄMMELSE  
EC UYGUNLUK BEYANI  
ДЕКЛАРАЦИЯ СООТВЕТСТВИЯ НОРМАМ ЕС  
ДЕКЛАРАЦІЯ ВІДПОВІДНОСТІ НОРМАМ ЄС  
ЕС ДЕКЛАРАЦІЯ ЗА СЪОТВЕТСТВИЕ

DEKLARACJA ZGODNOŚCI WE  
CE-ERKLÄRUNG OM SAMSVAR  
EY-VAATIMUSTENMUKAISUUSVAKUUTUS  
ES PROHLÁŠENÍ O SHODĚ  
VYHLÁŠENIE O ZHODE ES  
EK MEGFELELŐSÉGI NYILATKOZAT  
IZJAVA O SKLADNOSTI ES

DECLARAȚIE DE CONFORMITATE CE  
EÜ VASTAVUSDEKLARATSIOON  
EK ATBILSTĪBAS DEKLARĀCIJA  
EB ATITIKTĪES DEKLARĀCIJA  
EC IZJAVA O SUKLADNOSTI  
EZ IZJAVA O USAGLAŠENOSTI

**MINISUBISHI ELECTRIC CONSUMER PRODUCTS (THAILAND) CO., LTD.**

**AMATA CITY CHONBURI 700/406 MOO 7, TAMBON DON HUA ROH, AMPHUR MUANG, CHONBURI 20000 THAILAND**

hereby declares under its sole responsibility that the air conditioners and heat pumps described below for use in residential, commercial and light-industrial environments:  
erklärt hiermit auf seine alleinige Verantwortung, dass die Klimaanlage und Wärmepumpen für das häusliche, kommerzielle und leicht-industrielle Umfeld wie unten beschrieben:  
déclare par la présente et sous sa propre responsabilité que les climatiseurs et les pompes à chaleur décrits ci-dessous, destinés à un usage dans des environnements résidentiels, commerciaux et d'industrie légère :  
verklaart hierbij onder eigen verantwoordelijkheid dat de voor residentiële, commerciële en licht-industriële omgevingen bestemde airconditioners en warmtepompen zoals onderstaand beschreven:  
por la presente declara bajo su única responsabilidad que los acondicionadores de aire y bombas de calor descritas a continuación para su uso en entornos residenciales, comerciales y de industria ligera:  
conferma con la presente, sotto la sua esclusiva responsabilità, che i condizionatori d'aria e le pompe di calore descritti di seguito e destinati all'utilizzo in ambienti residenziali, commerciali e semi-industriali:  
με το παρόν πιστοποιεί με αποκλειστική της ευθύνη ότι οι τα κλιματιστικά και οι αντλίες θέρμανσης που περιγράφονται παρακάτω για χρήση σε οικιακό, επαγγελματικό και ελαφριά βιομηχανίας περιβάλλοντα:  
através da presente declara sob sua única responsabilidade que os aparelhos de ar condicionado e bombas de calor abaixo descritos para uso residencial, comercial e de indústria ligeira:  
erklærer hermed under eneansvar, at de herunder beskrevne airconditionanlæg og varmepumper til brug i privat boligbyggeri, erhvervsområder og inden for let industri:  
intyggar härmed att luftkonditioneringarna och värmepumparna som beskrivs nedan för användning i bostäder, kommersiella miljöer och lätta industriella miljöer:  
ev, ticaret ve haff sanayi ortamlarında kullanım amaçlı üretilen ve aşağıda açıklanan klima ve ısıtma pompalarıyla ilgili aşağıdaki hususları yalnızca kendi sorumluluğunda beyan eder:  
настоящим заявляет и берет на себя исключительную ответственность за то, что кондиционеры и тепловые насосы, описанные ниже и предназначенные для эксплуатации в жилых помещениях, торговых залах и на предприятиях легкой промышленности:  
цим заявляю, беручи на себе повну відповідальність за це, що кондиціонери й теплові насоси, описані нижче й призначені для використання в житлових приміщеннях, торговельних залах і на підприємствах легкої промисловості:  
декларира на своя собствена отговорност, че климатичите и термомопите, описани по-долу, за употреба в жилищни, търговски и леки промишлени условия:  
niniejszym oświadczam na swoją wyłączną odpowiedzialność, że klimatyzatory i pompy ciepła opisane poniżej, są przeznaczone do zastosowań w środowisku mieszkalnym, handlowym i lekko przemysłowym:  
erklærer et fullstendig ansvar for undernevnte klimaanlegg og varmepumper ved bruk i boliger, samt kommersielle og lettindustrielle miljøer:  
vakuuttaa täten yksinomaisella vastuullaan, että jäljempänä kuvutat asuinrakennuksiin, pienteeollisuuskäyttöön ja kaupalliseen käyttöön tarkoitettuihin ilmastointilaitteisiin ja lämpöpumpuihin:  
tímto na vlastní odpovědnost prohlašuje, že níže popsané klimatizační jednotky a tepelná čerpadla pro použití v obytných prostorách, komerčních prostorách a prostorách lehkého průmyslu:  
týmto na svoju výlučnú zodpovednosť vyhlasuje, že nasledovné klimatizačné jednotky a tepelné čerpadlá určené na používanie v obytných a obchodných priestoroch a v priestoroch ľahkého priemyslu:  
allulrott kizárólagos felelősségére nyilatkozik, hogy az alábbi lakossági, kereskedelmi és kisipari környezetben való használatra szánt klímaberendezések és hőszivattyúk:  
izjavlja pod izključno lastno odgovornostjo, da so spodaj navedene klimatske naprave in toplotne črpalke, namenjene uporabi v stanovanjskih, komercialnih in lahkoindustrijskih okoljih:  
declară, prin prezenta, pe proprie răspundere, faptul că aparatele de climatizare și pompele de căldură descrie mai jos și destinate utilizării în medii rezidențiale, comerciale și din industria ușoară:  
kinnitab käesolevaga oma ainuvastutusele, et allpool toodud kliimaseadmed ja soojuspumbad on mõeldud kasutamiseks elu-, äri- ja kergtööstuskeskkondades:  
ar šo, viempersoniski uzņemoties atbildību, paziņo, ka tālāk aprakstītie gaisa kondicionētāji un siltumsūkņi ir paredzēti lietošanai dzīvojamajās, komercdarbības un vieglās rūpniecības telpās.  
šiuo vien tik savo atsakomybe pareiškia, kad toliau apibūdinti oro kondicionieriai ir šilumos siurbiai skirti naudoti gyvenamosiose, komercinėse ir lengvosios pramonės aplinkose:  
ovime izjavljuje pod isključivom odgovornošću da su klimatizacijski uređaji i toplinske dizalice opisane u nastavku namijenjeni za upotrebu u stambenim i poslovnim okruženjima te okruženjima lake industrije:  
ovim izjavljuje na svoju isključivu odgovornost da su klima-uređaji i toplotne pumpe opisane u daljem tekstu za upotrebu u stambenim, komercijalnim okruženjima i okruženjima sa lakom industrijom:

**MINISUBISHI ELECTRIC, PKA-M35LA\*, PKA-M50LA\*  
PKA-M35LAL\*, PKA-M50LAL\***

Note: Its serial number is on the nameplate of the product.  
Hinweis: Die Seriennummer befindet sich auf dem Kennschild des Produkts.  
Remarque : Le numéro de série de l'appareil se trouve sur la plaque du produit.  
Opmerking: het serienummer staat op het naamplaatje van het product.  
Nota: El número de serie se encuentra en la placa que contiene el nombre del producto.  
Nota: il numero di serie si trova sulla targhetta del prodotto.  
Σημείωση: Ο σειριακός του αριθμός βρίσκεται στην πινακίδα ονόματος του προϊόντος.  
Nota: o número de série encontra-se na placa que contém o nome do produto.  
Bemærk: Seriennummeret står på produktets fabriksskilt.  
Obs: Serienumret finns på produktens namnplåt.  
Not: Seri numarası ürünün isim plakasında yer alır.  
Примечание: серийный номер указан на паспортное табличке изделия.  
Примітка. Серійний номер вказано на паспортній табличці виробу.  
Забелешка: Серийният му номер е на табелката на продукта.

Uwaga: Numer seryjny znajduje się na tabliczce znamionowej produktu.  
Merk: Seriennummeret befinnder seg på navneplaten til produktet.  
Huomautus: Sarjanumero on merkitty laitteen arvokilpeen.  
Poznámka: Příslušné sériové číslo se nachází na štítku produktu.  
Poznámka: Výrobné číslo sa nachádza na typovom štítku výrobku.  
Megjegyzés: A sorozatszám a termék adattábláján található.  
Opomba: serijska številka je zapisana na tipski ploščici enote.  
Notă: Numărul de serie este specificat pe plăcuța indicatoare a produsului.  
Märkus. Seerianumber asub toote andmesilidil.  
Piezīme. Sērijas numurs ir norādīts uz ierīces datu plāksnītes.  
Pastaba. Serijos numeris nurodytas gaminio vardinijų duomenų lentelėje.  
Napomena: serijski broj nalazi se na natpisnoj pločici proizvoda.  
Napomena: Serijski broj nalazi se na nazivnoj pločici proizvoda.

Directives  
Richtlijnen  
Directives  
Richtlijnen  
Directivas  
Directive  
Οδηγίες  
Directivas  
Direktiver  
Direktiv  
Direktifier  
Директивы  
Директиви  
Директиви

Dyrektwyw  
Direktiver  
Direktiivit  
Směrnice  
Smernice  
Irányelvek  
Direktive  
Directive  
Direktiivid  
Direktivas  
Direktyvos  
Direktive  
Direktive

2014/35/EU: Low Voltage  
2006/42/EC: Machinery  
2014/30/EU: Electromagnetic Compatibility  
2011/65/EU, (EU) 2015/863 and (EU) 2017/2102: RoHS Directive  
2009/125/EC: Energy-related Products and Regulation (EU) No 206/2012\*

Issued: 1 July, 2021  
THAILAND

Tadashi SAITO  
Manager Quality Assurance Department

UK DECLARATION OF CONFORMITY  
VK-KONFORMITÄTSEKHLÄRUNG  
DECLARATION DE CONFORMITÉ R.-U.  
VK-KONFORMITEITSVERKLARING  
DECLARACIÓN DE CONFORMIDAD REINO UNIDO  
DICHIARAZIONE DI CONFORMITÀ REGNO UNITO  
ΔΗΛΩΣΗ ΣΥΜΜΟΡΦΩΣΗΣ ΗΓΚΩΜΕΝΟΥ ΒΑΣΙΛΕΙΟΥ  
DECLARAÇÃO DE CONFORMIDADE RU

UK-OVERENSSTEMMELSESEKHLÆRING  
UK – DEKLARATION OM ØVERENSSTÄMMELSE  
BİRLEŞİK KRALLIK UYGUNLUK BEYANI  
ДЕКЛАРАЦИЯ СООТВЕТСТВИЯ НОРМАМ  
СОЕДИНЕННОГО КОРОЛЕВСТВА  
ДЕКЛАРАЦІЯ ВІДПОВІДНОСТІ НОРМАМ СПОЛУЧЕНОГО  
КОРОЛІВСТВА  
ДЕКЛАРАЦИЯ ЗА СЪОТВЕТСТВИЕ ЗА ОБЕДИНЕНОТО КРАЛСТВО

BRÝTYJSKA DEKLARACJA ZGODNOŚCI  
BRITISK ERKLÆRING OM SAMSVAR  
YHDISTYNEEN KUNINGASKUNNAN VAATIMUSTEN-  
MUKAISUUSVAKUUTUS  
PROHLÁŠENÍ O SHODĚ PRO VELKOU BRITÁNII  
VYHLÁŠENIE O ZHODE PRE SPOJENÉ  
KRÁĽOVSTVO  
EGYSÜLT KIRÁLYSÁGI MEGFELELŐSÉGI NYILATKOZAT

IZJAVA O SKLADNOSTI ZK  
DECLARATIE DE CONFORMITATE UK  
ÜHENDKUNINGRIIGI VASTAVUSDEKLARATSIOON  
APVIENOTĀS KARALISTES ATBILSTĪBAS DEKLARĀCIJA  
JK ATITIKTĪES DEKLARACIJA  
UK IZJAVA O SUKLADNOSTI  
UK IZJAVA O USAGLAŠENOSTI

**MITSUBISHI ELECTRIC CONSUMER PRODUCTS (THAILAND) CO., LTD.  
AMATA CITY CHONBURI 700/406 MOO 7, TAMBON DON HUA ROH, AMPHUR MUANG, CHONBURI 20000 THAILAND**

hereby declares under its sole responsibility that the air conditioners and heat pumps described below for use in residential, commercial and light-industrial environments:  
erklärt hiermit auf seine alleinige Verantwortung, dass die Klimaanlage und Wärmepumpen für das häusliche, kommerzielle und leicht-industrielle Umfeld wie unten beschrieben:  
déclare par la présente et sous sa propre responsabilité que les climatiseurs et les pompes à chaleur décrits ci-dessous, destinés à un usage dans des environnements résidentiels, commerciaux et d'industrie légère :  
verklaart hierbij onder eigen verantwoordelijkheid dat de voor residentiële, commerciële en licht-industriële omgevingen bestemde airconditioners en warmtepompen zoals onderstaand beschreven:  
por la presente declara bajo su única responsabilidad que los acondicionadores de aire y bombas de calor descritas a continuación para su uso en entornos residenciales, comerciales y de industria ligera:  
conferma con la presente, sotto la sua esclusiva responsabilità, che i condizionatori d'aria e le pompe di calore descritti di seguito e destinati all'utilizzo in ambienti residenziali, commerciali e semi-industriali:  
με το παρόν πιστοποιώ με αποκλειστική της ευθύνη ότι οι τα κλιματιστικά και οι αντλίες θέρμανσης που περιγράφονται παρακάτω για χρήση σε οικιακό, επαγγελματικό και ελαφριάς βιομηχανίας περιβάλλοντα:  
através da presente declara sob sua única responsabilidade que os aparelhos de ar condicionado e bombas de calor abaixo descritos para uso residencial, comercial e de indústria ligeira:  
intygat härmed att luftkonditioneringarna och värmepumparna som beskrivs nedan för användning i bostäder, kommersiella miljöer och lätta industriella miljöer:  
ev, tiscaret ve hafif sanayi ortamlarında kullanılmı amaçlı üretilen ve aşığıda açıklanan klima ve ısıtma pompalarını ilgilı aşığıdaki hususları yalnızca kendi sorumluluğunda beyan eder:  
настоящим заявляет и берет на себя исключительную ответственность за то, что кондиционеры и тепловые насосы, описанные ниже и предназначенные для эксплуатации в жилых помещениях, торговых залах и на предприятиях легкой промышленности:  
цим заявляю, беру на себе повну відповідальність за це, що кондиционери й теплові насоси, описані нижче й призначені для використання в житлових приміщеннях, торговельних залах і на підприємствах легкої промисловості:  
декларира на своя собствена отговорност, че климатичите и термopомпите, описани по-долу, за употреба в жилищни, търговски и леки промишлени условия:  
niniejszym oświadczam na swoją wyłączną odpowiedzialność, że klimatyzatory i pompy ciepła opisane poniżej, są przeznaczone do zastosowań w środowisku mieszkalnym, handlowym i lekko uprzemysłowionym:  
erklærer et fullstendig ansvar for undernevnte klimaanlegg og varmepumper ved bruk i boliger, samt kommersielle og lettindustrielle miljøer:  
vakuuttaa täten yksinomaaisella vastuullaan, että jäljempänä kuvutat asuinrakennuksiin, pienteollisuuskäyttöön ja kaupalliseen käyttöön tarkoitett ilmastointilaitteet ja lämpöpumpat:  
tímto na vlastní odpovědnost prohlašuje, že níže popsané klimatizační jednotky a tepelná čerpadla pro použití v obytných prostředích, komerčních prostředích a prostředích lehkého průmyslu:  
týmto na svoju vylučnú zodpovednosť vyhlasuje, že nasledovné klimatizačné jednotky a tepelné čerpadlá určené na používanie v obytných a obchodných priestoroch a v prostredí ľahkého priemyslu:  
alulírott kizárólagos felelősségére nyilatkozik, hogy az alábbi lakossági, kereskedelmi és kisipari környezetben való használatra szánt klímaberendezések és hőszivattyúk:  
izjavljaju pod izključno lastno odgovornostjo, da so spodaj navedene klimatske naprave in toplotne črpalke, namenjene uporabi v stanovanjskih, komercialnih in lahkoindustrijskih okoljih:  
declară, prin prezenta, pe proprie răspundere, faptul că aparatele de climatizare și pompele de căldură descrie mai jos și destinate utilizării în medii rezidențiale, comerciale și din industria ușoară:  
kinnitab käesolevaga oma ainuvastutusele, et alpool toodud kliimaseadmed ja soojuspumbad on mõeldud kasutamiseks elu-, äri- ja kergtööstuskeskkondades:  
ar šo, vienpersoniski uzņemoties atbildību, paziņo, ka tālāk aprakstītie gaisa kondicionētāji un siltumsūkņi ir paredzēti lietošanai dzīvojamajās, komercdarbības un vieglās rūpniecības telpās.  
šiu vien tik savo atsakomybe pareiškia, kad toliau apibūdinti oro kondicionieriai ir šilumos siurbiai skirti naudoti gyvenamosiose, komercinėse ir lengvosios pramonės aplinkose:  
ovime izjavljuje pod isključivom odgovornošću da su klimatizacijski uređaji i toplinske dizalice opisane u nastavku namijenjeni za upotrebu u stambenim i poslovnim okruženjima te okruženjima lake industrije:  
ovim izjavljuje na svoju isključivu odgovornost da su klima-uređaji i toplotne pumpe opisane u daljem tekstu za upotrebu u stambenim, komercijalnim okruženjima i okruženjima sa lakom industrijom:

**MITSUBISHI ELECTRIC, PKA-M35LA\*, PKA-M50LA\*  
PKA-M35LAL\*, PKA-M50LAL\*  
\* : , , 1, 2, 3, . . . , 9**

Note: Its serial number is on the nameplate of the product.  
Hinweis: Die Seriennummer befindet sich auf dem Kennschild des Produkts.  
Remarque : Le numéro de série de l'appareil se trouve sur la plaque du produit.  
Opmerking: het serienummer staat op het naamplaatje van het product.  
Nota: El número de serie se encuentra en la placa que contiene el nombre del producto.  
Nota: il numero di serie si trova sulla targhetta del prodotto.  
Σημείωση: Ο αριθμός του αριθμός βρίσκεται στην πινακίδα ονόματος του προϊόντος.  
Nota: o número de série encontra-se na placa que contém o nome do produto.  
Bemærk: Seriennummeret står på produktets fabriksskilt.  
Obs: Serienumret finns på produktens namnplåt.  
Not: Seri numarasi ürünün isim plakasında yer alır.  
Примечание: серийный номер указан на паспортной табличке изделия.  
Примітка: Серійний номер вказано на паспортній табличці виробу.  
Забелжка: Серийният му номер е на табелката на продукта.

Uwaga: Numer seryjny znajduje się na tabliczce znamionowej produktu.  
Merk: Seriennummeret befinner seg på navneplaten til produktet.  
Huomautus: Sarjanumero on merkitty laitteen arvokilpeen.  
Poznámka: Příslušné sériové číslo se nachází na štítku produktu.  
Poznámka: Výrobné číslo sa nachádza na typovom štítku výrobku.  
Megjegyzés: A sorozatszám a termék adattábláján található.  
Opomba: serijska številka je zapisana na tipski ploščici enote.  
Notă: Numărul de serie este specificat pe plăcuța indicatoare a produsului.  
Märkus: Serianumber asub toote andmesilidil.  
Piezīme: Sērijas numurs ir norādīts uz ierīces datu plāksnītes.  
Pastaba: Serijos numeris nurodytas gaminių vardinį duomenų lentelėje.  
Napomena: serijski broj nalazi se na natpisnoj pločici proizvoda.  
Napomena: Serijski broj nalazi se na nazivnoj pločici proizvoda.

Legislation  
Gesetze  
Législation  
Wetgeving  
Legislación  
Legislazione  
Νομοθεσία

Legislação  
Lovgivning  
Lagstiftning  
Yasalar  
Нормативно-правовые документы  
Нормативно-правові документи  
Нормативна база

Przepisy  
Lovgivning  
Lainsäädäntö  
Legislative  
Legislative  
Jogi információk  
Zakonodaja

Legislație  
Seadused  
Likumkrājumi  
Teisės aktai  
Zakonodavstvo  
Regulativa

**Electrical Equipment (Safety) Regulations 2016  
Supply of Machinery (Safety) Regulations 2008  
Electromagnetic Compatibility Regulations 2016  
The Restriction of the Use of Certain Hazardous Substances in Electrical and Electronic Equipment Regulations 2012  
The Ecodesign for Energy-Related Products and Energy Information (Amendment) (EU Exit) Regulations 2019**

Issued: 1 July, 2021  
THAILAND

Tadashi SAITO  
Manager Quality Assurance Department



## <ENGLISH>

English is original. The other languages versions are translation of the original.

### ▲ CAUTION

- Refrigerant leakage may cause suffocation. Provide ventilation in accordance with EN378-1.
- Be sure to wrap insulation around the piping. Direct contact with the bare piping may result in burns or frostbite.
- Never put batteries in your mouth for any reason to avoid accidental ingestion.
- Battery ingestion may cause choking and/or poisoning.
- Install the unit on a rigid structure to prevent excessive operation sound or vibration.
- Noise measurement is carried out in accordance with JIS C9612, JIS B8616, ISO 5151(T1), and ISO 13523(T1).

## <DEUTSCH>

Das Original ist in Englisch. Die anderen Sprachversionen sind vom Original übersetzt.

### ▲ VORSICHT

- Das Auslaufen von Kältemittel kann zu Erstickung führen. Sorgen Sie für Belüftung gemäß der Bestimmung EN378-1.
- Sicherstellen, dass die Rohrführung isoliert ist. Direkter Kontakt mit der blanken Rohrleitung kann zu Verbrennungen oder Erfrierung führen.
- Nehmen Sie unter keinen Umständen Batterien in den Mund, um versehentliches Verschlucken zu vermeiden.
- Das Verschlucken von Batterien kann zu Erstickung und/oder Vergiftung führen.
- Installieren Sie das Gerät an einer stabilen Struktur, um übermäßige Betriebsgeräusche oder Vibration zu vermeiden.
- Geräuschmessungen werden gemäß der Bestimmungen JIS C9612, JIS B8616, ISO 5151(T1), und ISO 13523(T1) ausgeführt.

## <FRANÇAIS>

L'anglais est l'original. Les versions fournies dans d'autres langues sont des traductions de l'original.

### ▲ PRECAUTION

- Une fuite de réfrigérant peut entraîner une asphyxie. Fournissez une ventilation adéquate en accord avec la norme EN378-1.
- Assurez-vous que la tuyauterie est enveloppée d'isolant. Un contact direct avec la tuyauterie nue peut entraîner des brûlures ou des engelures.
- Ne mettez jamais des piles dans la bouche pour quelque raison que ce soit pour éviter de les avaler par accident.
- Le fait d'ingérer des piles peut entraîner un étouffement et/ou un empoisonnement.
- Installez l'unité sur une structure rigide pour prévenir un bruit de fonctionnement et une vibration excessifs.
- Les mesures de niveau sonore ont été effectuées en accord avec les normes JIS C9612, JIS B8616, ISO 5151(T1) et ISO 13523(T1).

## <NEDERLANDS>

Het Engels is het origineel. De andere taalversies zijn vertalingen van het origineel.

### ▲ VOORZICHTIG

- Het lekken van koelvloeistof kan verstikking veroorzaken. Zorg voor ventilatie in overeenstemming met EN378-1.
- isoleer de leidingen met isolatiemateriaal. Direct contact met de onbedekte leidingen kan leiden tot brandwonden of bevriezing.
- Stop nooit batterijen in uw mond om inslikking te voorkomen.
- Het inslikken van batterijen kan verstikking of vergiftiging veroorzaken.
- Installeer het apparaat op een stabiele structuur om overmatig lawaai of trillingen te voorkomen.
- Geluidsmetingen worden uitgevoerd in overeenstemming met JIS C9612, JIS B8616, ISO 5151(T1), en ISO 13523(T1).

## <ESPAÑOL>

El idioma original del documento es el inglés. Las versiones en los demás idiomas son traducciones del original.

### ▲ CUIDADO

- Las pérdidas de refrigerante pueden causar asfixia. Se debe proporcionar la ventilación determinada en EN378-1.
- Asegúrese de colocar el aislante alrededor de las tuberías. El contacto directo con la tubería puede ocasionar quemaduras o congelación.
- Para evitar una ingestión accidental, no coloque las pilas en su boca bajo ningún concepto.
- La ingestión de las pilas puede causar asfixia y/o envenenamiento.
- Coloque la unidad en una estructura rígida para evitar que se produzcan sonidos o vibraciones excesivos debidos a su funcionamiento.
- La medición de los ruidos se lleva a cabo de acuerdo con JIS C9612, JIS B8616, ISO 5151(T1) y ISO 13523(T1).

## <ITALIANO>

Il testo originale è redatto in lingua Inglese. Le altre versioni linguistiche rappresentano traduzioni dell'originale.

### ▲ ATTENZIONE

- Perdite di refrigerante possono causare asfissia. Prevedere una ventilazione adeguata in conformità alla norma EN378-1.
- Accertarsi di applicare materiale isolante intorno alle tubature. Il contatto diretto con le tubature non schermate può provocare ustioni o congelamento.
- Non introdurre in nessun caso le batterie nella bocca onde evitare ingestioni accidentali.
- L'ingestione delle batterie può provocare soffocamento e/o avvelenamento.
- Installare l'unità su di una struttura rigida in modo da evitare rumore o vibrazioni eccessivi durante il funzionamento.
- La misurazione del rumore viene effettuata in conformità agli standard JIS C9612, JIS B8616, ISO 5151(T1) e ISO 13523(T1).

## <ΕΛΛΗΝΙΚΑ>

Η γλώσσα του πρωτοτύπου είναι η αγγλική. Οι εκδόσεις άλλων γλωσσών είναι μεταφράσεις του πρωτοτύπου.

### ▲ ΠΡΟΣΟΧΗ

- Η διαρροή του ψυκτικού ενδέχεται να προκαλέσει ασφυξία. Φροντίστε για τον εξαερισμό σύμφωνα με το EN378-1.
- Βεβαιωθείτε ότι τυλίξατε με μονωτικό υλικό τη σωλήνωση. Η απευθείας επαφή με τη γυμνή σωλήνωση ενδέχεται να προκαλέσει εγκαύματα ή κρυοπαγήματα.
- Μην βάζετε ποτέ τις μπαταρίες στο στόμα σας για κανένα λόγο ώστε να αποφύγετε την κατά λάθος κατάποσή τους.
- Η κατάποση μπαταριών ενδέχεται να προκαλέσει πνιγμό και/ή δηλητηρίαση.
- Εγκαταστήστε τη μονάδα σε σταθερή κατασκευή ώστε να αποφύγετε τον έντονο ήχο λειτουργίας ή τους κραδασμούς.
- Η μέτρηση θορύβου πραγματοποιήθηκε σύμφωνα με τα JIS C9612, JIS B8616, ISO 5151(T1) και ISO 13523(T1).

## <PORTUGUÊS>

O idioma original é o inglês. As versões em outros idiomas são traduções do idioma original.

### ▲ CUIDADO

- As fugas de refrigerante podem provocar asfixia. Proporcione ventilação de acordo com a EN378-1.
- Certifique-se de que coloca isolamento em redor da tubagem. O contacto directo com a tubagem pode resultar em queimaduras ou úlceras causadas pelo frio.
- Para evitar uma ingestão accidental, nunca coloque pilhas na boca.
- A ingestão das pilhas pode provocar asfixia e/ou envenenamento.
- Instale a unidade numa estrutura rígida para evitar vibrações ou ruídos excessivos durante o seu funcionamento.
- A medição dos ruídos é efectuada de acordo com a JIS C9612, JIS B8616, ISO 5151(T1), e ISO 13523(T1).

## <DANSK>

Engelsk er originalen. De andre sprogversioner er oversættelser af originalen.

### ▲ FORSIGTIG

- Kølemiddellækage kan forårsage kvælning. Sørg for ventilation i henhold til EN378-1.
- Der skal altid vikles isolering omkring rørene. Direkte kontakt med blotlagte rør kan medføre forbrænding eller forfrysning.
- Put aldrig batterier i munden uanset årsag, du kan komme til at sluge dem.
- Hvis batterier sluges, kan det medføre kvælning og/eller forgiftning.
- Monter enheden på en fast struktur, så kraftig lyd og vibration undgås.
- Støjmåling udføres i henhold til JIS C9612, JIS B8616, ISO 5151(T1) og ISO 13523(T1).

## <SVENSKA>

Engelska är originalspråket. De övriga språkversionerna är översättningar av originalet.

### ▲ FÖRSIKTIGHET

- Köldmedelsläckage kan leda till kvävning. Tillhandahåll ventilation i enlighet med EN378-1.
- Kom ihåg att linda isolering runt rören. Direktkontakt med bara rör kan leda till brännskador eller köldskador.
- Stoppa aldrig batterier i munnen, de kan sväljas av misstag.
- Om ett batteri sväljs kan det leda till kvävning och/eller förgiftning.
- Montera enheten på ett stadigt underlag för att förhindra höga driftljud och vibrationer.
- Ljudmätningar har utförts i enlighet med JIS C9612, JIS B8616, ISO 5151(T1) och ISO 13523(T1).

## <TÜRKÇE>

Aslı İngilizce'dir. Diğer dillerdeki sürümler aslının çevirisidir.

### ▲ DİKKAT

- Soğutucu sızıntısı boğulma tehlikesine yol açabilir. EN378-1'e göre havalandırma sağlayın.
- Boruların etrafına izolasyon malzemesi kaplamayı unutmayın. Çıplak boruya doğrudan temas etmek yanmaya ve soğuk ısırmasına neden olabilir.
- Yanlışlıkla yutmamak için pilleri hiçbir nedenle asla ağzınıza sokmayın.
- Pili yutmak boğulmaya ve/veya zehirlenmeye neden olabilir.
- Aşırı çalışma sesinin veya titreşimin oluşmaması için üniteyi sert bir yapı üzerine kurun.
- Ses ölçümü JIS C9612, JIS B8616, ISO 5151(T1), ve ISO 13523(T1) standartlarına göre yapılır.

## <РУССКИЙ>

Языком оригинала является английский. Версии на других языках являются переводом оригинала.

### ▲ ОСТОРОЖНО

- Утечка хладагента может стать причиной удущья. Обеспечьте вентиляцию в соответствии с EN378-1.
- Обязательно оберните трубы изоляционной обмоткой. Непосредственный контакт с неизолированным трубопроводом может привести к ожогам или обморожению.
- Запрещается класть элементы питания в рот по каким бы то ни было причинам во избежание случайного проглатывания.
- Попадание элемента питания в пищеварительную систему может стать причиной удущья и/или отравления.
- Устанавливайте устройство на жесткую структуру во избежание чрезмерного шума или чрезмерной вибрации во время работы.
- Измерение шума выполняется в соответствии с JIS C9612, JIS B8616, ISO 5151(T1) и ISO 13523(T1).

## <УКРАЇНСЬКА>

Переклад оригіналу. Текст іншими мовами є перекладом оригіналу.

### ▲ ОБЕРЕЖНО

- Виток холодоагенту може призвести до удущення. Необхідно забезпечити вентиляцію відповідно до стандарту EN 378-1.
- Труби необхідно обмотати ізоляційним матеріалом. Прямий контакт із непокритою трубою може призвести до опіку або обмороження.
- Забороняється класти елементи живлення в рот із будь-яких причин, оскільки є ризик випадково їх проковтнути.
- Попадання елемента живлення в травну систему може стати причиною задухи та/або отруєння.
- Встановлюйте блок на міцній конструкції, щоб уникнути надмірного рівня звуку роботи або вібрації.
- Вимірювання рівня шуму проводилося згідно з JIS C9612, JIS B8616, ISO 5151(T1), і ISO 13523(T1).

## <БЪЛГАРСКИ>

Оригиналът е текстът на английски език. Версиите на други езици са преводи на оригинала.

### ▲ ВНИМАНИЕ

- Изтичането на хладилния агент може да причини задушаване. Осигурете вентилация съобразно с EN378-1.
- Не забравяйте да увиете изолация около тръбите. Директният контакт с оголени тръби може да причини изгаряне или измръзване.
- При никакви обстоятелства не поставяйте батериите в устата си, за да не ги поглънете по невнимание.
- Това може да доведе до задушаване и/или натравяне.
- Монтирайте тялото върху твърда конструкция, за да предотвратите прекомерен шум или вибрации по време на работа.
- Измерването на шума е извършено съгласно JIS C9612, JIS B8616, ISO 5151(T1) и ISO 13523(T1).

## <POLSKI>

Językiem oryginalu jest język angielski. Inne wersje językowe stanowią tłumaczenie oryginalu.

### ⚠ UWAGA

- Wyciek czynnika chłodniczego może spowodować uduszenie. Należy zapewnić wentylację zgodnie z normą EN378-1.
- Należy pamiętać, aby owinąć izolację wokół przewodów rurowych. Bezpośredni kontakt z niezabezpieczonymi przewodami rurowymi może doprowadzić do poparzeń lub odmrożeń.
- Nie wolno wkładać baterii do ust z jakiegokolwiek powodu, aby uniknąć przypadkowego połknięcia.
- Połknięcie baterii może spowodować zadławienie i/lub zatrucie.
- Zainstalować urządzenie na sztywnej konstrukcji, aby zapobiec nadmiernemu hałasowi i wibracjom.
- Pomiar hałasu należy przeprowadzać zgodnie z normami JIS C9612, JIS B8616, ISO 5151(T1) i ISO 13523(T1).

## <NORSK>

Originalspråket er engelsk. De andre språkversjonene er oversettelser av originalen.

### ⚠ FORSIKTIG

- Kjølemiddelkassje kan forårsake kvelning. Sørg for ventilering i samsvar med EN378-1.
- Pass på at isoleringen pakkes godt rundt røret. Direkte kontakt med ukledte rør kan forårsake brannskader eller forfrysninger.
- Aldri plasser batteri i munnen, da dette kan medføre en risiko for at du svelger batteriet ved et uhell.
- Hvis du svelger et batteri, kan du risikere kvelning og/eller forgiftning.
- Installer enheten på en stabil struktur for å forhindre unødvendig mye driftsstøy eller vibrering.
- Støymålinger er utført i samsvar med JIS C9612, JIS B8616, ISO 5151(T1) og ISO 13523(T1).

## <SUOMI>

Englanti on alkuperäinen. Muut kieliversiot ovat alkuperäiskappaleen käännoksiä.

### ⚠ HUOMIO

- Vuotava kylmäaine voi aiheuttaa tukehtumisen. Ilmanvaihdon on oltava EN378-1-standardin mukainen.
- Kaäri putken ympärille eristysmateriaalia. Paljaan putken koskettamisesta voi seurata palotai paleltumavammoja.
- Älä koskaan laita paristojaa suuhun, jotta et vahingossa nielaisisi niitä.
- Paristojen nieleminen voi aiheuttaa tukehtumisen ja/tai myrkytyksen.
- Asenna yksikkö tukeviin rakenteisiin, jotta sen käytöstä ei syntyisi ylimääräistä ääntä tai värinää.
- Melumittaus on suoritettu standardien JIS C9612, JIS B8616, ISO 5151(T1) ja ISO 13523(T1) mukaisesti.

## <ČEŠTINA>

Originál je v angličtině. Ostatní jazykové verze jsou překladem originálu.

### ⚠ POZOR

- Únik chladicího média může způsobit udušení. Zajistěte větrání v souladu s normou EN 378-1.
- Okolo potrubí vždy omotejte izolaci. Přímy kontakt s obnaženým potrubím může způsobit popálení nebo omrzliny.
- Nikdy nevklaďte baterie do úst, aby nedošlo k jejich polknutí.
- Polknutí baterie může způsobit zadušení a/nebo otravu.
- Jednotku nainstalujte na pevnou konstrukci, aby nedocházelo ke vzniku nadměrného provozního hluku a vibrací.
- Měření hluku se provádí v souladu se standardy JIS C9612, JIS B8616, ISO 5151(T1) a ISO 13523(T1).

## <SLOVENČINA>

Preklad anglického originálu. Všetky jazykové verzie sú preložené z angličtiny.

### ⚠ UPOZORNENIE

- Únik chladiva môže spôsobiť udusenie. Zabezpečte vetranie podľa normy EN 378-1.
- Nezapadnite potrubie obaliť izoláciou. Priamy kontakt s nezabaleným potrubím môže spôsobiť popálenie alebo omrzliny.
- Batérie si nikdy z akéhokolvek dôvodu nekladte do úst, aby nedošlo k ich náhodnému požitiu.
- Požitie batérií môže vyvolať dusenie a/alebo otravu.
- Nainštalujte jednotku na pevný konštrukčný prvok, aby ste obmedzili nadmerný prevádzkový hluk a vibrácie.
- Meranie hladiny hluku sa vykonáva v súlade s normami JIS C9612, JIS B8616, ISO 5151(T1), a ISO 13523(T1).

## <MAGYAR>

Az angol változat az eredeti. A többi nyelvi változat az eredeti fordítása.

### ⚠ VIGYÁZAT

- A hűtőközeg szivárgása fulladást okozhat. Gondoskodjon az EN378-1 szabvány előírásai szerinti szellőzéstől.
- Feltétlenül szigetelje körbe a csöveket. A csuszap és cső megérintése égési vagy fagyási sérülést okozhat.
- Ne vegyen a szájába elemet semmilyen célból, mert véletlenül lenyelheti!
- A lenyelt elem fulladást és/vagy mérgezését okozhat.
- A készüleket merev szerkezetre szerelje fel, hogy megakadályozza a túlzott üzemi zajt és vibrációt.
- A zaj mérése a JIS C9612, a JIS B8616, az ISO 5151 (T1) és az ISO 13523 (T1) szabványok előírásai szerint történik.

## <SLOVENŠČINA>

Izvirnik je v angleščini. Druge jezikovne različice so prevodi izvirnika.

### ⚠ POZOR

- Puščanje hladiva lahko povzroči zadušenje. Zagotovite prezračevanje po standardu EN378-1.
- Cevi ovijte z izolacijo. Neposredni stik z golimi cevimi lahko povzroči opekline ali ozeblino.
- Nikoli in iz nobenega razloga ne vstavljajte baterij v usta, da jih po nesreči ne pogoltnete.
- Če baterije pogoltnete, se lahko zadušite in/ali zastrupite.
- Enoto namestite na togo konstrukcijo, da preprečite pretiran zvok ali tresljaje med delovanjem.
- Meritve hrupa so bile izvedene skladno z JIS C9612, JIS B8616, ISO 5151(T1) in ISO 13523(T1).

## <ROMÂNĂ>

Textul original este în limba engleză. Versiunile pentru celelalte limbi sunt traduceri ale originalului.

### ⚠ ATENȚIE

- Scurgerea de agent frigorific poate cauza asfixierea. Asigurați o ventilație corespunzătoare, conform standardului EN378-1.
- Asigurați-vă că înfășurați materialul izolator în jurul conductelor. Contactul direct cu conductele neizolate se poate solda cu arsuri sau degerături.
- Nu introduceți niciodată și pentru niciun motiv bateriile în gură, pentru a evita ingerarea accidentală a acestora.
- Ingerarea bateriilor poate cauza sufocarea și/sau intoxicarea.
- Instalați unitatea pe o structură rigidă pentru a preveni producerea unui nivel excesiv de sunete sau vibrații.
- Măsurarea zgomotului este efectuată în conformitate cu standardele JIS C9612, JIS B8616, ISO 5151(T1) și ISO 13523(T1).

## <EESTI>

Originaaljuhend on ingliskeelne. Muudes keeltes versioonid on originaali tõlked.

### ⚠ ETTEVAATUST!

- Külmaaine leke võib põhjustada lämbumist. Tuulutamine standardi EN378-1 kohaselt.
- Märkige torude ümber kindlasti isolatsiooni. Vahetu kontakt paljaste torudega võib põhjustada põletusi või külmakahjustusi.
- Hoiduge patareide tahmatust allaneelamisest, ärge kunagi pange ühelgi põhjusel patareid suhu.
- Patarei allaneelamine võib põhjustada lämbumist ja/või mürgitust.
- Paigaldage seade jäigale struktuurile, et vältida ülemääraast tööheli ja vibreerimist.
- Müratase on mõõdetud standardite JIS C9612, JIS B8616, ISO 5151(T1) ja ISO 13523(T1) järgi.

## <LATVIŠKI>

Origināls ir angļu valodā. Versijas citās valodās ir oriģināla tulkojums.

### ⚠ UZMANĪBU

- Aukstumaģenta noplūdes gadījumā pastāv nosmakšanas risks. Ir jānodrošina standartam EN378-1 atbilstoša ventilācija.
- Aptiniet caurules ar izolējošu materiālu. Pieskaroties neapitām caurulēm, var gūt apdegumus vai apsaldējumus.
- Aizliegts ievietot baterijas mutē; pastāv norišanas risks.
- Bateriju norišana var izraisīt aizrīšanas un/vai saindēšanas.
- Uzstādiet iekārtu uz izturīgas struktūras, lai izvairītos no pārlieku liela darbības trokšņa vai vibrācijas.
- Trokšņa mērījumi tiek veikti atbilstīgi standartu JIS C9612, JIS B8616, ISO 5151(T1) un ISO 13523(T1) nosacījumiem.

## <LIETUVIŠKAI>

Originalas yra anglų k. Versijos kitomis kalbomis yra originalo vertimas.

### ⚠ ATSARGIAI

- Dėl šaltnešio nuotėkio galima uždusti. Išvėdinkite patalpas pagal EN378-1.
- Būtinai vamzdelius apvyniokite izoliacija. Prisiilietus prie plikų vamzdelių galima nusideginti arba nušalti.
- Siekdami išvengti atsitiktinio prarijimo, niekada nedėkite baterijų į burną.
- Prarijus bateriją galima užspringti ir / arba apsinuodyti.
- Įrenginį sumontuokite ant tvirtos struktūros, kad nesigirdėtų pernelyg didelio veikimo triukšmo ar vibracijos.
- Triukšmo matavimas atliktas pagal JIS C9612, JIS B8616, ISO 5151(T1) ir ISO 13523(T1).

## <HRVATSKI>

Tekst je izvorno napisan na engleskom jeziku. Tekst na ostalim jezicima predstavljaju prijevod izvorno napisanog teksta.

### ⚠ OPREZ

- Curenje rashladnog sredstva može uzrokovati gušenje. Osigurajte ventilaciju u skladu s normom HR EN378-1.
- Obavezno stavite izolaciju oko položenih cijevi. Izravni doticaj s golim cijevima može dovesti do opekline ili smrzavanja.
- Nikada ne stavljajte baterije u usta ni zbog kojeg razloga kako biste izbjegli slučajno gutanje.
- Gutanje baterija može prouzročiti gušenje i/ili trovanje.
- Postavite jedinicu na čvrstu površinu kako biste izbjegli prebučan zvuk tijekom rada ili pojavu vibracija.
- Mjerenje zvuka obavljeno je sukladno normama JIS C9612, JIS B8616, ISO 5151(T1) i ISO 13523(T1).

## <SRPSKI>

Prevod originala. Verzije na drugim jezicima su prevodi originala.

### ⚠ OPREZ

- Curenje rashladne tečnosti može da dovede do gušenja. Obezbedite ventilaciju u skladu sa EN378-1.
- Obavezno obmotajte izolaciju oko cevi. Direktn kontakt sa golom cevi može izazvati opekotine ili promrzline.
- Nikada nemojte stavljati baterije u usta iz bilo kog razloga, kako bi se sprečilo slučajno gutanje.
- Gutanje baterija može da izazove gušenje i/ili trovanje.
- Ugradite jedinicu na čvrstu strukturu kako biste sprečili previše jak zvuk rada ili vibracije.
- Mjerenje jačine zvuka je obavljeno u skladu sa standardima JIS C9612, JIS B8616, ISO 5151(T1) i ISO 13523(T1).

## Software Information

This product includes open source software ("OSS") distributed under the terms of open source licenses.

Apache License  
Version 2.0, January 2004  
<http://www.apache.org/licenses/>

## TERMS AND CONDITIONS FOR USE, REPRODUCTION, AND DISTRIBUTION

### 1. Definitions.

"License" shall mean the terms and conditions for use, reproduction, and distribution as defined by Sections 1 through 9 of this document.

"Licensor" shall mean the copyright owner or entity authorized by the copyright owner that is granting the License.

"Legal Entity" shall mean the union of the acting entity and all other entities that control, are controlled by, or are under common control with that entity. For the purposes of this definition, "control" means (i) the power, direct or indirect, to cause the direction or management of such entity, whether by contract or otherwise, or (ii) ownership of fifty percent (50%) or more of the outstanding shares, or (iii) beneficial ownership of such entity.

"You" (or "Your") shall mean an individual or Legal Entity exercising permissions granted by this License.

"Source" form shall mean the preferred form for making modifications, including but not limited to software source code, documentation source, and configuration files.

"Object" form shall mean any form resulting from mechanical transformation or translation of a Source form, including but not limited to compiled object code, generated documentation, and conversions to other media types.

"Work" shall mean the work of authorship, whether in Source or Object form, made available under the License, as indicated by a copyright notice that is included in or attached to the work (an example is provided in the Appendix below).

"Derivative Works" shall mean any work, whether in Source or Object form, that is based on (or derived from) the Work and for which the editorial revisions, annotations, elaborations, or other modifications represent, as a whole, an original work of authorship. For the purposes of this License, Derivative Works shall not include works that remain separable from, or merely link (or bind by name) to the interfaces of, the Work and Derivative Works thereof.

"Contribution" shall mean any work of authorship, including the original version of the Work and any modifications or additions to that Work or Derivative Works thereof, that is intentionally submitted to Licensor for inclusion in the Work by the copyright owner or by an individual or Legal Entity authorized to submit on behalf of the copyright owner. For the purposes of this definition, "submitted" means any form of electronic, verbal, or written communication sent to the Licensor or its representatives, including but not limited to communication on electronic mailing lists, source code control systems, and issue tracking systems that are managed by, or on behalf of, the Licensor for the purpose of discussing and improving the Work, but excluding communication that is conspicuously marked or otherwise designated in writing by the copyright owner as "Not a Contribution."

"Contributor" shall mean Licensor and any individual or Legal Entity on behalf of whom a Contribution has been received by Licensor and subsequently incorporated within the Work.

2. Grant of Copyright License. Subject to the terms and conditions of this License, each Contributor hereby grants to You a perpetual, worldwide, non-exclusive, no-charge, royalty-free, irrevocable copyright license to reproduce, prepare Derivative Works of, publicly display, publicly perform, sublicense, and distribute the Work and such Derivative Works in Source or Object form.

3. Grant of Patent License. Subject to the terms and conditions of this License, each Contributor hereby grants to You a perpetual, worldwide, non-exclusive, no-charge, royalty-free, irrevocable (except as stated in this section) patent license to make, have made, use, offer to sell, sell, import, and otherwise transfer the Work, where such license applies only to those patent claims licensable by such Contributor that are necessarily infringed by their Contribution(s) alone or by combination of their Contribution(s) with the Work to which such Contribution(s) was submitted. If You institute patent litigation against any entity (including a cross-claim or counterclaim in a lawsuit) alleging that the Work or a Contribution incorporated within the Work constitutes direct or contributory patent infringement, then any patent licenses granted to You under this License for that Work shall terminate as of the date such litigation is filed.

4. Redistribution. You may reproduce and distribute copies of the Work or Derivative Works thereof in any medium, with or without modifications, and in Source or Object form, provided that You meet the following conditions:

(a) You must give any other recipients of the Work or Derivative Works a copy of this License; and

(b) You must cause any modified files to carry prominent notices stating that You changed the files; and

(c) You must retain, in the Source form of any Derivative Works that You distribute, all copyright, patent, trademark, and attribution notices from the Source form of the Work, excluding those notices that do not pertain to any part of the Derivative Works; and

(d) If the Work includes a "NOTICE" text file as part of its distribution, then any Derivative Works that You distribute must include a readable copy of the attribution notices contained within such NOTICE file, excluding those notices that do not pertain to any part of the Derivative Works, in at least one of the following places: within a NOTICE text file distributed as part of the Derivative Works; within the Source form or documentation, if provided along with the Derivative Works; or, within a display generated by the Derivative Works, if and wherever such third-party notices normally appear. The contents of the NOTICE file are for informational purposes only and do not modify the License. You may add Your own attribution notices within Derivative Works that You distribute, alongside or as an addendum to the NOTICE text from the Work, provided that such additional attribution notices cannot be construed as modifying the License.

You may add Your own copyright statement to Your modifications and may provide additional or different license terms and conditions for use, reproduction, or distribution of Your modifications, or for any such Derivative Works as a whole, provided Your use, reproduction, and distribution of the Work otherwise complies with the conditions stated in this License.

5. Submission of Contributions. Unless You explicitly state otherwise, any Contribution intentionally submitted for inclusion in the Work by You to the Licensor shall be under the terms and conditions of this License, without any additional terms or conditions.

Notwithstanding the above, nothing herein shall supersede or modify the terms of any separate license agreement you may have executed with Licensor regarding such Contributions.

6. Trademarks. This License does not grant permission to use the trade names, trademarks, service marks, or product names of the Licensor, except as required for reasonable and customary use in describing the origin of the Work and reproducing the content of the NOTICE file.

7. Disclaimer of Warranty. Unless required by applicable law or agreed to in writing, Licensor provides the Work (and each Contributor provides its Contributions) on an "AS IS" BASIS, WITHOUT WARRANTIES OR CONDITIONS OF ANY KIND, either express or implied, including, without limitation, any warranties or conditions of TITLE, NON-INFRINGEMENT, MERCHANTABILITY, or FITNESS FOR A PARTICULAR PURPOSE. You are solely responsible for determining the appropriateness of using or redistributing the Work and assume any risks associated with Your exercise of permissions under this License.

8. Limitation of Liability. In no event and under no legal theory, whether in tort (including negligence), contract, or otherwise, unless required by applicable law (such as deliberate and grossly negligent acts) or agreed to in writing, shall any Contributor be liable to You for damages, including any direct, indirect, special, incidental, or consequential damages of any character arising as a result of this License or out of the use or inability to use the Work (including but not limited to damages for loss of goodwill, work stoppage, computer failure or malfunction, or any and all other commercial damages or losses), even if such Contributor has been advised of the possibility of such damages.

9. Accepting Warranty or Additional Liability. While redistributing the Work or Derivative Works thereof, You may choose to offer, and charge a fee for, acceptance of support, warranty, indemnity, or other liability obligations and/or rights consistent with this License. However, in accepting such obligations, You may act only on Your own behalf and on Your sole responsibility, not on behalf of any other Contributor, and only if You agree to indemnify, defend, and hold each Contributor harmless for any liability incurred by, or claims asserted against, such Contributor by reason of your accepting any such warranty or additional liability.

END OF TERMS AND CONDITIONS

APPENDIX: How to apply the Apache License to your work.

To apply the Apache License to your work, attach the following boilerplate notice, with the fields enclosed by brackets “{}” replaced with your own identifying information. (Don't include the brackets!) The text should be enclosed in the appropriate comment syntax for the file format. We also recommend that a file or class name and description of purpose be included on the same “printed page” as the copyright notice for easier identification within third-party archives.

Copyright {yyyy} {name of copyright owner}

Licensed under the Apache License, Version 2.0 (the “License”); you may not use this file except in compliance with the License.  
You may obtain a copy of the License at

<http://www.apache.org/licenses/LICENSE-2.0>

Unless required by applicable law or agreed to in writing, software distributed under the License is distributed on an “AS IS” BASIS, WITHOUT WARRANTIES OR CONDITIONS OF ANY KIND, either express or implied.  
See the License for the specific language governing permissions and limitations under the License.

This product is designed and intended for use in the residential, commercial and light-industrial environment.

**Importer:**

Mitsubishi Electric Europe B.V.  
Capronilaan 46, 1119 NS, Schiphol Rijk, The Netherlands

French Branch  
25, Boulevard des Bouvets, 92741 Nanterre Cedex, France

German Branch  
Mitsubishi-Electric-Platz 1, 40882 Ratingen, Germany

Belgian Branch  
Autobaan 2, 8210 Loppem, Belgium

Irish Branch  
Westgate Business Park, Ballymount, Dublin 24, Ireland

Italian Branch  
Centro Direzionale Colleoni, Palazzo Sirio-Ingresso 1 Viale Colleoni 7, 20864 Agrate Brianza (MB), Italy

Norwegian Branch  
Gneisveien 2D, 1914 Ytre Enebakk, Norway

Portuguese Branch  
Avda. do Forte, 10, 2799-514, Carnaxide, Lisbon, Portugal

Spanish Branch  
Carretera de Rubi 76-80 - Apdo. 420 08173 Sant Cugat del Valles (Barcelona), Spain

Scandinavian Branch  
Hammarbacken 14, P.O. Box 750 SE-19127, Sollentuna, Sweden

UK Branch  
Travellers Lane, Hatfield, Herts., AL10 8XB, England, U.K.

Polish Branch  
Krakowska 50, PL-32-083 Balice, Poland

MITSUBISHI ELECTRIC TURKEY ELEKTRİK ÜRÜNLERİ A.Ş.  
Şerifali Mah. Kale Sok. No: 41 34775 Ümraniye, İstanbul / Turkey

Please be sure to put the contact address/telephone number on  
this manual before handing it to the customer.

**MITSUBISHI ELECTRIC CORPORATION**

HEAD OFFICE: TOKYO BUILDING, 2-7-3. MARUNOUCHI, CHIYODA-KU, TOKYO 100-8310, JAPAN